

Inhalt

Aperçu

Allgemeine Informationen

Informations générales

Tankmaterial

Matériel de citerne

Oelversorgung

Alimentation en mazout

Brennerkomponenten

Composants de brûleur

No Tap; Heizungsmaterial

No Tap; Matériel de chauffage

Messtechnik

Appareils de mesure

Sertoverschraubungen

Raccords filetés sert

Betriebsmittel & Arbeitssicherheit

Outillage et sécurité au travail

Stichwortverzeichnis

Répertoire alphabétique

Sie halten den neuen alba-therm Katalog Oelfeuerungstechnik in Ihren Händen!

Diese Ausgabe ersetzt alle früheren Erscheinungen von alba-therm.

Umfassendes Sortiment

Unser Katalog umfasst Standard-Artikel für den Tankrevisions- und Brennerservice, Heizungsbauer, Industrie, Gewerbe und Bau. Das Angebot wurde mit neuen Produkten ergänzt. Durch die übersichtlich strukturierten Produktgruppen finden Sie das Gewünschte trotz der Fülle schnell und einfach.

Internet-Katalog

Der alba-therm Katalog ist im Internet unter der Adresse **www.alba-therm.ch** verfügbar.

Verfügbarkeit

Alle Katalogartikel sind in der Regel lagerhaltig und werden innerhalb 24 Stunden ausgeliefert. Unsere Verfügbarkeit für Artikel liegt bei ca. 90%!

Kleinstlieferungen vermeiden

Fassen Sie bitte Ihren Bedarf wenn immer möglich bis zu einem Total von mindestens CHF 100.00 zusammen. Sie sparen sich damit den Auftrags-Mindermengenzuschlag von CHF 25.00 und helfen uns Mini-Lieferungen zu vermeiden. Bei Selbstabholung in unserem Domizil wird kein Mindermengenzuschlag verrechnet.

Die Preise sind Richtpreise

Bitte beachten Sie, dass es sich bei den Katalogpreisen um Richtpreise handelt.

Dateninhalte

Alle Beschreibungen, Daten und Abbildungen in diesem Katalog sind unverbindlich. Wir behalten uns Änderungen aus konstruktions- bzw. verkaufstechnischen Gründen vor. Verbindliche Daten unserer Produkte erhalten Sie auf direkte Anfrage unter Angabe Ihres konkreten Verwendungszweckes.

Le catalogue composants mazout et gaz 2011 est entre vos mains!

Cette édition annule et remplace tous les symtômes de l'ancien de alba-therm.

Une gamme étendue de produits

Notre catalogue comprend des articles stanards pour l'entretien des citernes et brûleurs, pour les chauffagistes, l'industrie, le commerce et la construction. Les produits sont structurés clairement par spécialité. Ainsi vous trouverez très rapidement et simplement ce que vous recherchez malgré la quantité d'informations.

Catalogue Internet

Le catalogue alba-therm est disponible sur internet sous l'adresse www.alba-therm.ch.

Disponibilités

Tous les articles du catalogue sont généralement disponibles de stock dans un délai de 24 heures. La disponibilité de nos articles sur catalogue est d'environ 90%.

Eviter les livraisons trop petites

Veillez regrouper autant que possible vos besoins jusqu'à un total d'au moins CHF 100.--. Vous économiserez ainsi la participation aux frais de commande de CHF 25.-- et nous aiderez à éviter les mini-livraisons. Cette participation aux frais de commande ne sera pas facturée si vous venez chercher vous-même vos articles.

Nos prix sont indicatifs

Notez bien que les prix indiqués dans notre catalogue sont des prix indicatifs.

Contenu des informations

Toutes les descriptions, les données et les illustrations dans ce catalogue sont sans engagement. Nous nous réservons le droit d'effectuer des modifications dictées par des raisons techniques de conception et de vente. Vous obtiendrez des informations définitives de nos produits en vous adressant directement à nous et en nous indiquant l'usage concret que vous recherchez.

		Seite		Page
	Tankmaterial GM-X	005 - 041	<i>Acc. et matériel de citerne GM-X</i>	005 - 041
	Oelversorgung	042 - 096	<i>Alimentation en mazout</i>	042 - 096
	Brennerkomponenten	097 - 192	<i>Composants de brûleur</i>	097 - 192
	Heizungsmaterial	193 - 207	<i>Matériel de chauffage</i>	193 - 207
	Messtechnik	208 - 235	<i>Appareils de mesure</i>	208 - 235
	Sertoverschraubungen	236 - 247	<i>Raccord sert</i>	236 - 247
	Brenner Spez. Werkzeug NoTap	248 - 254 255 - 259	<i>Brûleur outil spécial NoTap</i>	248 - 254 255 - 259
	Betriebsmittel & Arbeitssicherheit	260 - 279	<i>Matériel d'usage et sécurité du travail</i>	260 - 279

Stichwortverzeichnis siehe Katalog-Ende

Index voir fin du catalogue

Für Direktbestellungen von Katalogartikeln
oder für technische Auskünfte wählen Sie

*Pour commande directs ou pour des demandes de
renseignements, appeler*

Tel. 044 744 46 00
Fax 044 744 46 01
E-Mail info@alba-therm.ch

tél. 044 746 46 00
fax 044 744 46 01
e-mail info@alba-therm.ch

Online-Katalog www.alba-therm.ch

Online-catalogue www.alba-therm.ch

GM-X Entlüftungs- und Füllleitungen

steckbar, EAGS-Nr. 10.02.79

◆ Standrohr mit Aussengewinde 2"



Standrohr
Tuyau à vidange automatique

Art. No. No d'art.	DN	Länge mm Longueur mm	Preis/Stk. Prix/pce
1026 6597	50	2500	98.00
1026 6580	50	3000	121.60

◆ Rohr mit einseitig Muffe



Rohr
Tuyau

Art. No. No d'art.	DN	Länge mm Longueur mm	Preis/Stk. Prix/pce
1026 6605	50	2500	89.00
1026 6612	50	3000	102.35

◆ Entlüftungskappe steckbar, ohne Sieb



Entlüftungskappe
Bouchon filtre

Art. No. No d'art.	DN	Preis/Stk. Prix/pce
1026 6629	50	18.70

◆ Entlüftungskappe Messing/Zamak ohne Sieb



Entlüftungskappe Messing
Bouchon filtre en laiton

Art. No. No d'art.	DN	Preis/Stk. Prix/pce
1026 6023	2"	(Zamak) (en zamak) 9.00
1026 6030	2"	(Messing) (en laiton) 26.70

◆ Winkelbogen zur Wanddurchführung



Winkelbogen
Coude

Art. No. No d'art.	DN	Länge mm Longueur mm	Preis/Stk. Prix/pce
1026 6636	50	450	35.20

◆ Anschluss-Stück einseitig Muffe, anderseitig Aussengewinde



Anschluss-Stück
Raccord pour citerne

Art. No. No d'art.	DN	Preis/Stk. Prix/pce
1026 6643	50	2" 12.40

GM-X Conduites d'aération et de remplissage

emboïtable, No. EAGS 10.02.79

◆ Tuyau à vidange automatique avec filetage mâle 2"

◆ Tuyau avec manchon sur un côté

◆ Bouchon filtre emboïtable, sans filtre

◆ Bouchon filtre en laiton/en zamak sans filtre

◆ Coude pour traversée de mur

◆ Raccord pour citerne manchon sur un côté, filetage mâle de l'autre

Richtpreise in CHF exkl. MWSt
Prix indicatif en CHF sans TVA



Winkel 90°
Coude 90°

◆ **Winkel 90°**
mit einseitig Muffe

◆ **Coude 90°**
avec manchon sur un côté

Art. No. DN
No d'art.

Preis/Stk.
Prix/pce

1026 6650 50

18.00



Winkel 90°
Coude 90°

◆ **Winkel 90°**
mit 2 Muffen

◆ **Coude 90°**
avec 2 manchons

Art. No. DN
No d'art.

Preis/Stk.
Prix/pce

1026 6504 50

28.80



Winkel 90°
Coude 90°

◆ **Winkel 90°**
mit Aussengewinde

◆ **Coude 90°**
avec filetage mâle

Art. No. DN
No d'art.

Preis/Stk.
Prix/pce

1026 6511 50

2"

28.55



Bogen 15°
Coude 15°

◆ **Bogen 15°**
mit einseitig Muffe

◆ **Coude 15°**
avec manchon sur un côté

Art. No. DN
No d'art.

Preis/Stk.
Prix/pce

1026 6566 50

13.80



Bogen 30°
Coude 30°

◆ **Bogen 30°**
mit einseitig Muffe

◆ **Coude 30°**
avec manchon sur un côté

Art. No. DN
No d'art.

Preis/Stk.
Prix/pce

1026 6559 50

13.80



Bogen 45°
Coude 45°

◆ **Bogen 45°**
mit einseitig Muffe

◆ **Coude 45°**
avec manchon sur un côté

Art. No. DN
No d'art.

Preis/Stk.
Prix/pce

1026 6542 50

13.80



Bogen 70°
Coude 70°

◆ **Bogen 70°**
mit einseitig Muffe

◆ **Coude 70°**
avec manchon sur un côté

Art. No. DN
No d'art.

Preis/Stk.
Prix/pce

1026 6535 50

13.80

Richtpreise in CHF exkl. MWSt
Prix indicatif en CHF sans TVA



Bogen 87°
Coude 87°

◆ **Bogen 87°**
mit einseitig Muffe

◆ **Coude 87°**
avec manchon sur un côté

Art. No. DN
No d'art.

Preis/Stk.
Prix/pce

1026 6528 50

16.50



Doppelmuffe
Manchon double

◆ **Doppelmuffe**
zur Rohrverbindung

◆ **Manchon double**
pour connexion de tuyaux

Art. No. DN
No d'art.

Preis/Stk.
Prix/pce

1026 6573 50

7.60

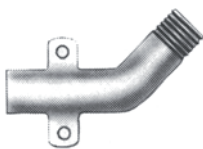

Füllstutzen
Tubulure de remplissage

◆ **Füllstutzen**
mit Maueranker und Aussengewinde 2"

◆ **Tubulure de remplissage**
avec tirant et filetage mâle 2"

Art. No. DN
No d'art.

Preis/Stk.
Prix/pce

1026 6496 50

37.60

Richtpreise in CHF exkl. MWSt
Prix indicatif en CHF sans TVA

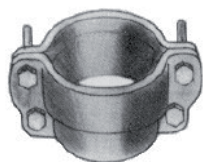

Sicherungsschelle
Colliers de sécurité

◆ Sicherungsschelle

Das Eidg. Amt für Umweltschutz schreibt vor: GM-X Befüll- und Entlüftungsleitungen sind an den Steckmuffenverbindungen mit einer Sicherungsschelle gegen axialen Schub zu sichern.

◆ Colliers de sécurité

L'Office fédéral de la protection de l'environnement prescrit que les conduites de remplissage et d'aération soient sécurisées aux raccords à manchons emboîtables grâce à des colliers de sécurité afin d'éviter toute déviation axiale.

Art. No.	DN	Preis/Stk.
No d'art.		Prix/pce
1026 6489	50	13.00



Dichtelement
Joints

◆ Dichtelement

aus Neopren

◆ Joints

en néoprène

Art. No.	DN	Preis/Stk.
No d'art.		Prix/pce
1026 6465	50	2.55



Gleitmittel / Kleber
Lubrifiant / Colle

◆ Gleitmittel / Kleber

in Pinselflasche

◆ Lubrifiant / Colle

en flacon avec pinceau

Art. No.	DN	Preis/Stk.
No d'art.		Prix/pce
1026 6410		15.50

Entlüftungskappe Kunststoff

aus Polyamid, grau, geeignet für die Belüftung von Kunststoff-Tanks

Bouchon filtre en plastique

en polyamide, gris, convient pour l'aération de citernes en plastique



mit Innengewinde
avec filetage intérieur

◆ mit Innengewinde

◆ avec filetage femelle

Art. No.	Dimension Rp	Preis/Stk.
No d'art.	Dimension Rp	Prix/pce
1026 5936	2"	7.00



mit Aussengewinde
avec filetage extérieur

◆ mit Aussengewinde

◆ avec filetage mâle

Art. No.	Dimension R	Preis/Stk.
No d'art.	Dimension R	Prix/pce
1026 5943	2"	7.00

Richtpreise in CHF exkl. MWSt
Prix indicatif en CHF sans TVA



Entlüftungskappe Messing
Cape d'aération en laiton

◆ **Entlüftungskappe Messing/Zamak**
mit Innengewinde

◆ **Buchon filtre en laiton/zamak**
avec filetage femelle

Art. No. <i>No d'art.</i>	Dimension Rp <i>Dimension Rp</i>	Ausführung <i>Modèle</i>	Preis/Stk. <i>Prix/pce</i>
1027 3434	¾"	(Messing) <i>(en laiton)</i>	16.10
1026 6009	1"	(Messing) <i>(en laiton)</i>	16.10
1026 6016	1 ½"	(Zamak) <i>(en zamak)</i>	8.00
1026 6023	2"	(Zamak) <i>(en zamak)</i>	9.00
1026 6030	2"	(Messing) <i>(en laiton)</i>	26.70
1026 6047	2 ½"	(Messing) <i>(en laiton)</i>	106.60
1026 5929	3"	(Messing) <i>(en laiton)</i>	118.30

Richtpreise in CHF exkl. MWSt
Prix indicatif en CHF sans TVA



Reduzierstück

aus Polyamid

Raccord réducteur

en polyamide

Art. No. No d'art.	Dimension Dimension	Preis/Stk. Prix/pce
1026 2393	1½" + 1"	2.20
1026 2379	2" + 1"	3.40
1026 2386	2" + 1½"	2.35



Tankanschlussverschraubung

aus Polyamid

Raccord de citerne

en polyamide

Art. No. No d'art.	Dimension R Dimension R	Rohranschlüsse mm Raccord tuyau mm	Preis/Stk. Prix/pce
1026 2502	2"	1 x für Rohr 0 6 - 12 1 x pour tube 0 6 - 12	6.30
1026 2519	2"	2 x für Rohr 0 6 - 12 2 x pour tube 0 6 - 12	7.00
1026 2526	2"	3 x für Rohr 0 8 - 12 3 x pour tube 0 8 - 12	13.80



Stopfbüchsenverschraubung aus Kunststoff

mit Messingdurchführungen
zur Durchführung von Tecalanrohr 0 6 - 10 mm

Raccord de serrage de presse- étoupe

avec douilles de traversée en laiton
pour traverser le tube Tecalan 0 6 - 10 mm

Art. No. No d'art.	Dimension Dimension	Preis/Stk. Prix/pce
1024 6380	2" - 2 x ¾"	17.20



Tankanschlussverschraubung

aus Messing, Anschlüsse für Serto-Nippel 1121, besonders geeignet für Vollvakuum gesicherte Tanks über 3m Ansaughöhe.

Raccord de citerne

Raccords pour manchon fileté Serto 1121, convient pour les citernes sous vide avec un hauteur d'aspiration de plus de 3 mètres.

Art. No. No d'art.	Dimension Dimension	Ausführung Modèle	Preis/Stk. Prix/pce
1026 2487	1" - 1 x ¾"	SW 37	13.90
1026 2494	2" - 3 x ¾"	SW 65	56.60



Tankverschraubung einfach

aus Messing, zur Durchführung von Gas- oder Tecalanrohr

Raccord de citerne simple

pour traverser les tuyaux à gaz ou les tuyaux Tecalan

Art. No. No d'art.	Dimension Dimension	Preis/Stk. Prix/pce
1026 5347	1" x 4/6	12.60
1026 5354	1" x 6/8/10/12	13.00
1026 5361	1" x ¾"	14.80
1026 5378	1" x ½"	14.80

Richtpreise in CHF exkl. MWSt
Prix indicatif en CHF sans TVA



Stopfbüchsenverschraubung

Raccord de serrage de presse-étoupe

aus Messing, zur Durchführung von Rohr \varnothing 4/6 mm *en laiton, pour traverser les tuyaux de \varnothing 4/6 mm*

Art. No.	Dimension	Preis/Stk.
<i>No d'art.</i>	<i>Dimension</i>	<i>Prix/pce</i>
1026 5486	$\frac{3}{8}$ " x 4/6	9.10

Richtpreise in CHF exkl. MWSt
Prix indicatif en CHF sans TVA



Tankarmatur für Kunststofftank *Vanne de citerne pour citerne en plastique*

mit Schwimmer,
einfache und sichere Verbindung im Einstrangsystem

avec flotteur,
raccordement facile et sûr pour système monotube

Art. No. No d'art.	Anschlussstutzen (Metallrohr) mm Raccords (tube métallique) mm	Länge cm Longueur cm	Preis/Stk. Prix/pce
1026 6256	0 6 x 150	175	24.45
1026 6232	0 8 x 150	175	24.45
1026 6249	0 8 x 400	175	25.70



Tankarmatur für Kunststofftank *Vanne de citerne pour citerne en plastique*

einfache und sichere Verbindung im Einstrangsystem *raccordement facile et sûr pour système monotube*

Art. No. No d'art.	Anschlussstutzen (Metallrohr) mm Raccords (tube métallique) mm	Länge cm Longueur cm	Preis/Stk. Prix/pce
1026 6061	0 6 x 150	175	17.25
1026 6078	0 6 x 400	175	19.05
1026 6085	0 8 x 150	175	17.25
1026 6100	0 8 x 400	175	19.05

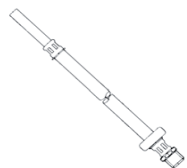

◆ Gegengewicht mit Aussengewinde R 3/8"

◆ *Contrepoids avec filetage mâle R 3/8"*

Art. No. No d'art.	Anschlussstutzen (Metallrohr) mm Raccords (tube métallique) mm	Länge cm Longueur cm	Preis/Stk. Prix/pce
1026 6092	0 6 x 150	175	18.00
1027 5500	0 8 x 450	175	18.00



Tankarmatur mit Schwimmer

Vanne de citerne avec flotteur

für Kunststofftanks, Patent Nr. 665613
Einstrangsystem, Messingkopf 1" mit Schnellschluss-
hahn und Rückschlagventil, Anschluss 3/8" Innenge-
winde für Serto-Nippel 1121, inkl. Kunststoffre-
duktion 2" - 1"

pour citerne en plastique, brevet No 665613
pour système monotube, tête en laiton 1" avec robinet
à fermeture rapide et clapet antiretour, raccord 3/8"
avec filetage femelle pour manchon fileté Serto 1121,
racord réducteur 2" - 1" en plastique compris

Wichtig: Diese Armatur eignet sich besonders für
Batterie-Tanks. Die Konstruktion des Kugel-Rück-
schlagventils garantiert (bei gleicher Leitungslänge)
ein gleichmässiges Ansaugen des Heizöls.

Important: *cette vanne convient particulièrement aux*
citerne à batterie. La construction du clapet anti-
retour à bille garantit (pour une longueur de conduite
indentique) une aspiration régulière du mazout.

Art. No. No d'art.	Länge m Longueur m	Preis/Stk. Prix/pce
1026 6263	1.75	42.00

Richtpreise in CHF exkl. MWSt
Prix indicatif en CHF sans TVA



Tankarmatur AT-MMOS 172 mit Schwimmer

für Kunststofftanks, Patent Nr. 665613
Einstrangsystem, Messingkopf 1" mit Schnellschluss-
hahn und Rückschlagventil, Anschluss ¼" Aussenge-
winde für Serto-Nippel SO 21-¼"-6 / SO 21-¼"-8,
inkl. Kunststoffreduktion 2" - 1 ½" - 1"

Art. No. Länge m
No d'art. Longueur m

1098 1126 1.75

Preis/Stk.
Prix/pce

39.00

Vanne de citerne AT-MMOS 172 avec flotteur

pour citerne en plastique, brevet No 665613
pour système monotube, tête en laiton 1" avec robinet
à fermeture rapide et clapet antiretour, raccord ¼"
avec filetage mâle pour manchon fileté Serto
SO 21-¼"-6 / SO 21-¼"-8, raccord réducteur en
plastique 2" - 1 ½" - 1" compris



Tankarmatur AT-MMOS 172 ohne Schwimmer

für Kunststofftanks, Einstrangsystem, Messingkopf 1"
mit Schnellschluss hahn und Rückschlagventil, An-
schluss ¼" Aussengewinde für Serto-Nippel
SO 21-¼"-6 / SO 21-¼"-8

Art. No. Länge m
No d'art. Longueur m

1026 6186 1.75

Preis/Stk.
Prix/pce

37.00

Vanne de citerne AT-MMOS 172 sans flotteur

pour citerne en plastique, pour système monotube,
tête en laiton 1" avec robinet à fermeture rapide et
clapet antiretour, raccord ¼" avec filetage mâle pour
manchon fileté Serto SO 21-¼"-6 / SO 21-¼"-8

oventrop



Tankarmatur Flexobloc

Einstrangsystem, Messingkopf 1" mit Schnellschluss-
hahn und Rückschlagventil, Anschluss ⅜" Innenge-
winde für Serto-Nippel 1121, inkl. Messleitung für
Pneumatikuhr

Art. No. Länge m
No d'art. Longueur m

1026 6201 2

1026 6054 3

Preis/Stk.
Prix/pce

45.00

50.00

Vanne de citerne Flexobloc

pour système monotube, tête en laiton 1" avec robinet
à fermeture rapide et clapet antiretour, raccord ⅜"
avec filetage femelle pour manchon fileté Serto 1121,
câble de jonction à l'appareil de mesure pour horloge
pneumatique compris



Tankarmatur AT-MMS

Einstrangsystem, Messingkopf 1" mit Schnellschluss-
hahn und Rückschlagventil, Anschluss ¼" Aussenge-
winde für Serto-Nippel SO 21-¼"-6 / SO 21-¼"-8,
inkl. Messleitung für Pneumatikuhr

Art. No. Länge m
No d'art. Longueur m

1024 8146 2.20

1026 6193 3.20

Preis/Stk.
Prix/pce

43.00

45.00

Vanne de citerne AT-MMS

pour système monotube, tête en laiton 1" avec robinet
à fermeture rapide et clapet antiretour, raccord ¼"
avec filetage mâle pour manchon fileté Serto
SO 21-¼"-6 / SO 21-¼"-8, câble de jonction à l'appa-
reil de mesure pour horloge pneumatique compris

Richtpreise in CHF exkl. MWSt
Prix indicatif en CHF sans TVA



Tankarmatur VTK

Vanne de citerne VTK



Ein- oder Zweistrang verwendbar, Kopf 1" mit Schnellschlusshahn und Rückschlagventil, Anschluss 2 x 3/8" Innengewinde für Serto-Nippel 1121, inkl. Kunststoffreduktion 2" - 1 1/2" - 1" und Messleitung für Pneumatikuhr

monotube ou bitube, tête en laiton 1" avec robinet à fermeture rapide et clapet antiretour, raccord 2 x 3/8" avec filetage femelle pour manchon fileté Serto 1121, raccord réducteur 2" - 1 1/2" - 1" en plastique ainsi que câble de jonction à l'appareil de mesure pour horloge pneumatique compris

Art. No. No d'art.	Länge m Longueur m	Saugschlauch mm Tuyau mm	Preis/Stk. Prix/pce
1026 6155	2.10	0 9	40.85
1026 6162	3.00	0 9	46.80

◆ Kopfteil mit Schnellschlusshahn und Rückschlagventil drehbar und höhenverstellbar

◆ *Tête avec robinet à fermeture rapide et clapet antiretour orientable et réglable en hauteur*

Art. No. No d'art.	Länge m Longueur m	Saugschlauch mm Tuyau mm	Preis/Stk. Prix/pce
1026 6179	3.00	0 9	47.95



◆ Schwimmer Ø 44 mm (allein) mit Klammer und Distanzstern

◆ *Flotteur Ø 44 mm (seul) avec crampon et pièce de distance*

Art. No. No d'art.		Preis/Stk. Prix/pce
1027 3991	Schwimmer 5,5 mm <i>Flotteur 5,5 mm</i>	7.70
1026 6225	Stern <i>Pièce de distance</i>	1.65
1026 6218	Federring <i>Crampon</i>	0.10

Richtpreise in CHF exkl. MWSt
Prix indicatif en CHF sans TVA



Rohre aus PA 11/12

Vorteile von PA 11/12 Rohren:

- ca. 7mal weniger Gewicht als vergleichbare Kupfer- und Stahlrohre
- Ausgezeichnete Strömungseigenschaften durch spiegelglatte Innenwandung
- Abriebfest
- Korrosionsfest
- Elektrisch nicht leitend
- Schlauchartig biegsam
- Ausgezeichnete chemische Beständigkeit
- Geringe Feuchtigkeitsaufnahme
- Einfache Armaturenmontage
- Fabrikationslängen bis 1000 m
- Universeller Einsatz (Pneumatik, Hydraulik, etc.)

Einsatzbereich zwischen -40° C +100° C je nach Beanspruchungsart,
Rollenlänge 100 m, naturfarbig

h = harte Ausführung, ca. 74° Shore D
 w = weiche Ausführung, ca. 60° Shore D
 Nach DIN 73378 ist der zulässige Betriebsdruck 0,33 x Berstdruck. Der Ausnutzungsgrad des zulässigen Betriebsdruckes sinkt mit steigender Anwendungstemperatur.

Tube en PA 11/12

Les avantages des tubes PA 11/12 :

- Env. 7 x plus légers par rapport aux tubes similaires en cuivre et acier
- Excellentes caractéristiques d'écoulement grâce à une paroi intérieure ultraslisse
- Résistance à l'abrasion
- Résistance à la corrosion
- Non-conducteur d'électricité
- Bonne souplesse
- Excellente résistance aux agents chimiques
- Faible absorption d'humidité
- Montage facile des armatures
- Longueurs de fabrication jusqu'à 1000 m
- Applications universelle (pneumatique, hydraulique, etc.)

Domaine de température entre -40°C et +100°C.
Longueur des rouleaux 100 m, couleur nature.

h = modèle rigide env. 74° Shore D
 w = modèle souple env. 60° Shore D
 Conformément à la norme DIN 73378 la pression de service autorisée correspond à 0,33 de la pression d'éclatement. Le coefficient d'utilisation de la pression de service diminue lorsque la température d'utilisation augmente.

Korrekturfaktor Facteur de correction									
Temperatur: Température:	+20° C	+30° C	+40° C	+50° C	+60° C	+70° C	+80° C	+90° C	+100° C
	1,00	0,83	0,72	0,64	0,54	0,50	0,45	0,40	0,33
Toleranzen Tolérances									
Rohr- \emptyset \emptyset -tube	Toleranz Aussen- \emptyset Tolérance \emptyset - ext.					Toleranz Innen- \emptyset Tolérance \emptyset - int.			
≤ 12 mm	-0,10/+0,05					$\pm 0,10$			
≥ 14 mm	-0,15/+0,05					$\pm 0,15$			

Art. No. No d'art.	Typ Type	hart/weich rigide/souple	Wandstärke Paroi	Betriebsdruck PN dyn. bar Press. de serv. PN dyn. bar	Biegradus min. mm Ray. de courb. env. mm	Gewicht ca. kg %/m Poids env. kg %/m	Preis/100 m Prix/100 m
1359 5038	6 x 4	h	1	45	30	1.640	110.00
1359 5673	6 x 4	h sz	1	45	30	1.640	190.00
1359 5076	8 x 6	h	1	32	40	2.300	140.00
1359 5115	10 x 8	w	1	15	60	2.940	180.00
1359 5209	12 x 10	w	1	12	85	4.250	323.00
1359 5216	14 x 12	w	1	10	100	4.300	280.00
1359 5929	15 x 12	w	1	8	150	5.820	485.00

Andre Farben, Dimensionen und Rollenlängen auf Anfrage

Autres couleurs, dimensions et longueurs de rouleaux sur demande.

Achtung: Lieferung nur in Rollen à 100 Meter

Attention: Livraison est en rouleaux à 100 mètres

Richtpreise in CHF exkl. MWSt
 Prix indicatif en CHF sans TVA



◆ **PA-Rohre in geraden Längen à 5 m, naturfarbig, hart**

h = harte Ausführung, ca. 74° Shore D
Nach DIN 73378 ist der zulässige Betriebsdruck 0,33 x Berstdruck. Der Ausnutzungsgrad des zulässigen Betriebsdruckes sinkt mit steigender Anwendungstemperatur.

◆ **Tube PA en longueurs droites de 5 m, couleur naturelle, rigide**

h = modèle rigide env. 74° Shore D
Conformément à la norme DIN 73378 la pression de service autorisée correspond à 0,33 de la pression d'éclatement. Le coefficient d'utilisation de la pression de service diminue lorsque la température d'utilisation augmente.

Korrekturfaktor Facteur de correction									
Temperatur: Température:	+20° C	+30° C	+40° C	+50° C	+60° C	+70° C	+80° C	+90° C	+100° C
	1,00	0,83	0,72	0,64	0,54	0,50	0,45	0,40	0,33
Toleranzen Tolérances									
Rohr-Ø Ø-tube	Toleranz Aussen-Ø Tolérance Ø - ext.				Toleranz Innen-Ø Tolérance Ø - int.				
≤ 12 mm	-0,10/+0,05				± 0,10				
≥ 14 mm	-0,15/+0,05				± 0,15				

Art. No. No d'art.	Type	hart rigide	Betriebsdruck PN dyn. bar Press. de serv. PN dyn. bar	Biegradus min. mm Ray. de courb. env. mm	Gewicht ca. kg %/m Poids env. kg %/m	Preis/5 m Prix/5 m
1359 5355	6 x 4	h/r	45	30	1.640	8.20
1359 5362	8 x 6	h/r	32	40	2.300	11.70
1359 5379	10 x 8	h/r	25	60	2.940	14.60
1359 5401	12 x 10	h/r	20	85	4.250	17.90
1359 5456	14 x 12	h/r	12	100	4.300	23.50
1359 5502	17 x 15	h/r	8	150	5.700	32.00

Achtung: Lieferung nur in Stangen à 5 Meter

Attention: Livraison de tube en longueurs droites de 5 mètres

Richtpreise in CHF exkl. MWSt
Prix indicatif en CHF sans TVA



Rohre aus Polyäthylen

Polyäthylen-Schläuche werden grundsätzlich in zwei verschiedenen Arten gefertigt.

LD-PE Schläuche niedriger Dichte (low density) werden im Hochdruckverfahren hergestellt und weisen eine Härte von ca. 50° Shore D auf.

HD-PE Rohre hoher Dichte (high density) werden im Niederdruckverfahren hergestellt und weisen eine Härte von ca. 60° Shore D auf.

Aufgrund des weicheren und kostengünstigeren Materials werden in pneumatischen Steueranlagen vorzugsweise LD-PE Schläuche eingesetzt.

HD-PE Rohre sind auf Anfrage lieferbar.

LD-PE Schläuche weisen bei Temperaturen unter 60° C eine gute Lösungsmittelbeständigkeit auf.

Einsatzbereich zwischen -40° C...+60° C je nach Beanspruchungsart.

Rollenlänge 100 m, naturfarbig oder schwarz

Andere Farben, Dimensionen und Rollenlängen auf Anfrage.

Nach DIN 73378 ist der zulässige Betriebsdruck 0,33 x Berstdruck. Der Ausnutzungsgrad des zulässigen Betriebsdruckes sinkt mit steigender Anwendungstemperatur.

Tube en polyéthylène

Les tubes en polyéthylène sont fabriqués de deux manières différentes.

Les tuyaux LD-PE de densité faible sont fabriqués au cours d'un processus de haute pression et présentent une rigidité d'environ 50% Shore D.

Les tuyaux HD-PE de haute densité sont fabriqués au cours d'un processus de basse pression et présentent une rigidité d'environ 60% Shore D.

Pour des raisons de souplesse et du moindre coût du matériel, l'on utilise de préférence les tubes LD-PE pour les installations de commande pneumatique.

Les tubes HD-PE sont livrables sur commande.

Les tubes LD-PE offrent une bonne résistance aux agents solvants dans des températures de moins de 60° C.

Domaine de température entre -40° C et +60° C, selon le type d'utilisation.

Autres couleurs, dimensions et longueurs de rouleaux sur demande.

Conformément à la norme DIN 73378 la pression de service autorisée correspond à 0,33 de la pression d'éclatement. Le coefficient d'utilisation de la pression de service diminue lorsque la température d'utilisation augmente.

Dichte bei 20° C: <i>Densité à 20° C:</i>		0,92 g/cm ³			
Biegespannung: <i>Contrainte de flexion:</i>		15 N/mm ²			
Linearer Wärmeausdehnungskoeffizient: <i>Coeff. linéaire de dilatation thermique:</i>		2,5 10 ⁴			
Schmelzpunkt: <i>Point de fusion:</i>		+120°C			
Korrekturfaktor <i>Facteur de correction</i>					
Temperatur: <i>Température:</i>	+20° C	+30° C	+40° C	+50° C	+60° C
	1,00	0,83	0,72	0,64	0,54
Toleranzen <i>Tolérances</i>					
Rohr- \emptyset <i>\emptyset-tube</i>	Toleranz Aussen- \emptyset <i>Tolérance \emptyset - ext.</i>			Toleranz Innen- \emptyset <i>Tolérance \emptyset - int.</i>	
< 12 mm	-0,10/+0,05			\pm 0,10	
> 14 mm	-0,15/+0,05			\pm 0,15	

◆ Rohre aus LD-PE

◆ Tube en LD-PE

Art. No. <i>No d'art.</i>	Typ <i>Type</i>	Farbe <i>Couleur</i>	Betriebsdruck PN dyn. bar <i>Press. de serv. PN dyn. bar</i>	Biegradius min. mm <i>Ray. de courb. env. mm</i>	Gewicht ca. kg %/m <i>Poids env. kg %/m</i>	Preis/100 m <i>Prix/100 m</i>
1359 5557	6 x 4	sz	13	30	1.440	62.00
1359 5678	6 x 4	natur	13	30	1.440	50.00
1359 5571	8 x 6	natur	8	40	2.020	69.80
1359 5627	10 x 8	natur	6	60	2.600	90.00
1359 5665	12 x 10	natur	5	85	3.180	100.00

Richtpreise in CHF exkl. MWSt
Prix indicatif en CHF sans TVA



Bodenventil Typ 190 D

aus Kunststoff, geeignet für Heizöl leicht, Gehäuse und Saugkorb aus Delrin (ab ¾ Saugkorb aus Polyäthylen), Schliesskegel aus Rilsan, federbelastet, d.h. arbeitet in jeder Lage, O-Ring aus Neopren

Clapet de retenue type 190 D

en matière synthétique, pour mazout léger, boîtier et cage d'aspiration en Delrin (à partir de ¾" en polyéthylène), cône de fermeture en Rilsan, avec ressort - c.à.d. travaille dans n'importe quelle position-, anneau torrique d'étanchéité en néoprène.

Art. No. No d'art.	Dimension Dimension	Preis/Stk. Prix/pce
1026 5385	¾"	14.65
1026 5392	½"	10.90
1026 5400	¾"	20.00
1026 5417	1"	26.00



Doppelkugel-Bodenrückschlagventil

aus Messing, mit 2 Nirostahlkugeln, mit Distanzspirale, Montage senkrecht im Tank

Clapet antiretour d'aspiration à double bille

en laiton, avec deux billes en acier Nirosta, spiralé à distance, montage vertical dans la citerne

Art. No. No d'art.	Dimension Dimension	Preis/Stk. Prix/pce
1026 5424	¾"	13.70
1026 5431	½"	15.50
1026 5448	¾"	63.00
1026 5455	1"	87.40



Doppelkugel-Rückschlagventil

aus Messing, mit 2 Nirostahlkugeln, Montage senkrecht über dem Tank

Soupape de retenue à double bille

en laiton, avec deux billes en acier Nirosta, montage vertical au-dessus de la citerne

Art. No. No d'art.	Dimension Dimension	Preis/Stk. Prix/pce
1026 5462	¾"	21.50
1026 5479	½"	23.80



Kegelrückschlagventil

aus Messing, federbelastet, mit Vitondichtung, arbeitet in jeder Lage sicher, beidseitig Innengewinde

Soupape de retenue cônica

en laiton, à ressorts, avec joints en Viton, travaille en toute sécurité dans toute position, filet femelle sur les deux côtés

Art. No. No d'art.	Dimension Dimension	Preis/Stk. Prix/pce
1026 5260	¾"	18.30
1026 5277	½"	27.00

Richtpreise in CHF exkl. MWSt
Prix indicatif en CHF sans TVA



Universal-Rückschlagventil

aus Messing, für waagrechten oder senkrechten Einbau für Flüssigkeiten bis 110° C: für Wasser, Dampf und Oele
PN 16

Soupape de retenue universelle

en laiton, installation horizontale ou verticale pour fluids jusqu'à 110° C: pour eau, vapeur et huiles
PN 16

Art. No. <i>No d'art.</i>	Dimension <i>Dimension</i>	Länge mm <i>Longueur mm</i>	Preis/Stk. <i>Prix/pce</i>
1026 9356	3/8"	45.2	6.20
1012 4101	1/2"	46.0	7.60
1012 4118	3/4"	52.6	8.50
1026 9363	1"	59.8	11.80
1012 4125	1 1/4"	65.9	17.00
1012 4404	1 1/2"	71.4	24.00
1028 3628	2"		69.50

Richtpreise in CHF exkl. MWSt
Prix indicatif en CHF sans TVA

Raychem

Tank-Kit



Oeltank-Innenheizung, mit selbstregelndem Heizband, heizölbeständig, SEV-geprüft, anschlussfertig, für Stahl- und Kunststofftanks bis 2000 Liter, bestehend aus:

- Tankarmatur mit Anschlussstutzen \emptyset 8 x 150 mm, Länge 1.75 m
- Tankanschluss-Verschraubung aus Polyamid 2"
- 5 m Heizband 5 BTV2-CT
- 1 Thermostat HTS-1
- 1 Anschlussdose HJB

komplett montiert, verdrahtet und anschlussfertig

Kit de citerne

Chauffage intérieure citerne, avec collier chauffant auto-régable, résistant au mazout, admission ASE, prêt à raccorder, pour citernes en métal et en plastique jusqu'à 2000 litres, ce kit se compose des éléments suivants:

- Vanne de citerne avec raccords \emptyset 8 x 150 mm, longueur 1.75 m
- Raccord de citerne en polyamide 2"
- 5 m de collier chauffant 5 BTV2-CT
- 1 thermostat HTS-1
- 1 boîte de connexion HJB

Ce kit est complètement monté et prêt au raccordement.

Art. No.	Typ	Preis/Stk.
No d'art.	Type	Prix/pce
1025 8385	OTB	950.00

Klein-Tankheizung



- Zur Beheizung im Ansaugbereich. Für Stahl- oder Kunststofftank bis 2000 Liter
- **Aufbau:** Heizungssteil Schutzart IP 68, wasserdicht, Werkstoff Stahl blank, Anschlussleitung 4 Meter lang, aus ölbeständigem Material, mit öldichten Verschraubungen. Temperaturregler und Sicherheitstemperaturbegrenzer sind eingebaut.
- **Einbau:** Die Tankheizung wird durch eine Oeffnung von mind. \emptyset 46 mm eingeführt und sollte auf dem Tankboden aufliegen. Die elektrische Leitung ist durch eine Stopfbuchs-Verschraubung für Kabel (ca. \emptyset 7.6 mm) von unten her durchzuziehen und zu fixieren.
- **Funktion:** Automatische Temperatursteuerung zwischen +8° C und + 12° C. Das Heizöl kann nicht über den Flammpunkt von ca. 55° C erhitzt werden.

Petit chauffage de citerne EL

- Pour le chauffage dans le domaine de l'aspiration. Pour citernes en acier ou en plastique jusqu'à 2000 litres
- **Conception:** Élément chauffant, protection IP 68, étanche, en acier clair. Conduite de raccord de 4 mètres de long, dans un matériel résistant au mazout et avec des raccords étanches au mazout. Un thermostat et un limiteur de température de sécurité sont intégrés.
- **Installation:** L'appareil de chauffage doit être introduit via une ouverture ayant un diamètre au moins \emptyset 46 mm et doit reposer sur le fond de la citerne. La conduite électrique est à tirer par le bas et à fixer via un raccord de serrage de presse-étoupe pour câble (\emptyset env. 7,6 mm).
- **Fonctionnement:** Réglage automatique de la température entre +8° C et +12° C. Le mazout ne peut pas être chauffé au-delà du point d'inflammation de 55° C environ.

Spannung: Tension:	230 V
Leistung: Puissance:	220 W

Art. No.	Typ	Preis/Stk.
No d'art.	Type	Prix/pce
1025 8347	TH 220	372.75

Richtpreise in CHF exkl. MWSt
Prix indicatif en CHF sans TVA



Service-Tankheizung

- ◆ Für Stahl- oder Kunststofftanks, nicht für Dauereinsatz geeignet.
Nur für kurzzeitigen Betrieb im Service-Dienst (z.B. wenn Paraffinausscheidung bereits stattgefunden hat).
- ◆ **Aufbau:**
Heizungsteil Schutzart IP 68, wasserdicht, Werkstoff Stahl blank, Anschlussleitung 4 Meter lang, aus ölbeständigem Material, mit öldichten Verschraubungen.
Temperaturregler und Sicherheitstemperaturbegrenzer sind eingebaut.
- ◆ **Einbau:**
Die Tankheizung kann durch eine Oeffnung von mind. Ø 46 mm eingeführt werden. Mit Niveau-regler, der die Oberflächentemperatur des Oel-niveaus misst und die Heizung gegebenenfalls ausgeschaltet (automatische Temperatursteuerung).

Spannung: <i>Tension:</i>	230 V / 50 HZ
Leistung: <i>Puissance:</i>	2000 W

Art. No. <i>No d'art.</i>	Typ <i>Type</i>	Preis/Stk. <i>Prix/pce</i>
1025 8330	TH 376	588.00

Petit chauffage de citerne EL

- ◆ Pour citernes en acier ou en plastique. Ne convient pas pour une marche en continue.
Seulement pour usage dans un service après-vente (par exemple, après que la séparation de paraffine a eu lieu).
- ◆ **Conception:**
Élément chauffant avec protection IP 68, étanche à l'eau, en acier clair, câble d'alimentation de 4 m résistant aux mazout, avec raccords étanches au mazout. Un thermostat et un limiteur de température de sécurité sont intégrés.
- ◆ **Montage:**
L'appareil de chauffage peut être introduit via une ouverture ayant un diamètre d'au moins Ø 46 mm. Avec régulateur de niveau de mazout, qui mesure la température de surface et si nécessaire déclenche le chauffage (régulation automatique de la température).

Tankentnahmegarnitur EUROFLEX mit Heizband

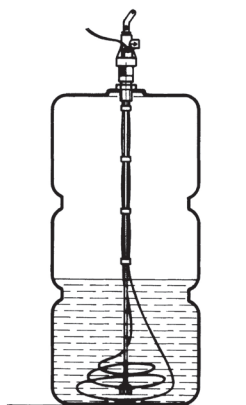

Kombinationarmatur EUROFLEX für Einstrangbetrieb mit integriertem, selbstregelndem Heizband. Für Heizöltanks, die Temperaturen unter +5° C ausgesetzt sein können. Entlang der Saugleitung verläuft ein Heizband, welches am Tankboden eine Heizschlange um die Ansaugteile bildet. Die notwendige Länge ist abhängig von Tankart und Tankgrösse sowie Aufstellort. Der elektrische Anschluss erfolgt mittels Anschlusskabel 2 m über Fi-Schutzschalter.

Zulassung des Heizbandes nach Cenelec: EExe II T4. Mit Hilfe einer Spezialverschraubung G 1 i x G 1 kann die Armatur an den Tank adaptiert werden ohne selbst verdreht zu werden, wodurch ein Verdrehen verhindert wird. Heizleistung 25 W/m bei +10° C. Anschluss 230 V 50 Hz.

Art. No. <i>No d'art.</i>	Liter <i>litre</i>	Länge m <i>longueur m</i>	Preis/Stk. <i>Prix/pce</i>
1023 0794	2000	5	336.00
1023 0802	5000	7	403.00
1023 0819	8000	10	470.00

Garniture de prélèvement de citerne EUROFLEX avec ruban chauffant

Garniture combinée EUROFLEX pour utilisation monofilaire avec ruban chauffant intégré autorégulant. Pour citernes de combustibles pouvant être exposées à des températures inférieures à +5 °C. La conduite d'aspiration comporte un serpentin réchauffeur qui forme au fond de la cuve un circuit circulaire autour de la zone à aspirer. La longueur nécessaire dépend du type et de la taille de citerne, et de son lieu d'implantation. Le raccordement électrique est assuré par un câble électrique de 2 m via un disjoncteur de protection FI.

Le ruban chauffant est certifié Cenelec Eex II T4. La garniture peut être adaptée à la citerne, sans torsion sur elle-même, à l'aide d'un vissage spécial G 1 i x G 1. Un toronnage est ainsi inutile. Puissance calorifique 25 W/m à 10 °C. Tension 239 V 50 Hz

Richtpreise in CHF exkl. MWSt
Prix indicatif en CHF sans TVA



Druckausgleichsventil

Gegen Druckanstieg in der geschlossenen Ansaugleitung infolge temperaturbedingten Volumenveränderungen des Heizöls.

Soupape compensatrice de pression

Evite une augmentation de la pression dans la conduite fermée d'aspiration suite à des variations du volume du mazout dues à la température.

Art. No.	Dimension	Preis/Stk.
No d'art.	Dimension	Prix/pce
1026 5253	3/8"	27.80

Richtpreise in CHF exkl. MWSt
Prix indicatif en CHF sans TVA



Membran-Antihebertentil MAV *Clapet anti-siphon à membrane MAV*

- ♦ **Einsatz:**
Gemäss den gesetzlichen Bestimmungen ist bei ölführenden Leitungen, bei denen der Oel Spiegel über dem Verbraucher liegen kann, ein Antihebertentil an höchster Stelle zu installieren. Ein Ausheben des Tanks ist mit dem Antihebertentil MAV 1.8 bei Höhenunterschieden bis 1.8 m resp. mit dem MAV 3.0 bis 3.0 m nicht möglich.
- ♦ **Funktion:**
Das Ventil ist im Ruhezustand durch die Federkraft geschlossen. Das Öffnen des Ventils geschieht durch das von der Brennerpumpe erzeugte Vakuum. Bei Leckage der Produktleitung oder Stillstand der Brennerpumpe schliesst das Ventil selbsttätig.
- ♦ **Einbau und Inbetriebnahme:**
Das Membran-Antihebertentil muss in Flussrichtung (Pfeil) waagrecht eingebaut werden. Die Anschlüsse G 3/8" Innengewinde auf Kupferrohr müssen mit geeigneten Dichtungen gedichtet werden. Dabei ist der Ventilkörper an der Schlüsselfläche (SW 22) mit einem passenden Werkzeug gegenzuhalten. Das MAV ist an der höchsten Stelle der Leitungsführung in unmittelbarer Tanknähe zu montieren. Zur Entlüftung des Ventils bei Inbetriebnahme kann mittels eines Stiftes durch den Deckel der Ventilsitz kurz angehoben werden.

- ♦ **Utilisation:**
Conformément aux dispositions légales, un clapet d'antisiphonnage doit être installé à l'endroit le plus élevé dans les conduites de mazout pour lesquelles le niveau de mazout peut se situer au-dessus du consommateur. Un siphonnage de la citerne est rendu impossible avec le clapet d'antisiphonnage MAV 1.8 bar pour des différences de hauteur atteignant pouvant aller respectivement jusqu'à 1,8 m ou 3,0 m.
- ♦ **Fonctionnement:**
A l'état de repos, le clapet est fermé par la force d'un ressort. L'ouverture du clapet a lieu par le vide généré par la pompe du brûleur. En cas de fuite dans la conduite du produit ou d'arrêt de la pompe du brûleur, le clapet se ferme automatiquement.
- ♦ **Montage et mise en service:**
Le clapet d'antisiphonnage à membrane doit être monté horizontalement dans le sens du débit (flèche). Les raccords G 3/8" femelles du tube de cuivre doivent être fermés de façon étanche par des joints adéquats. A cette occasion, le corps du clapet doit être maintenu sur la surface de la clé (Isp 22) à l'aide d'un outil adéquat. Le clapet MAV doit être monté à l'endroit le plus élevé de la conduite à proximité immédiate de la citerne. Le siège du clapet peut être légèrement relevé au moyen d'une tige passant à travers le couvercle pour purger l'air du clapet lors de la mise en service.

Max. Durchsatz:	120 l/h
Anschluss:	G 3/8" Innengewinde
Einbaumass:	55 mm
Werkstoff:	MS 58
Membrane:	ölbeständig
O-Ring:	Viton
Feder:	Edelstahl

Débit maximal:	120 l/h
Raccordements:	G 3/8" filetage femelle
Dimension de montage:	55 mm
Matière:	MS 58
Membrane:	résistant à l'huile
O-Ring:	Viton
Ressort:	Acier inoxydable

Art. No. No d'art.	Typ Type		Preis/Stk. Prix/pce
1024 5743	MAV 1.8 m		60.00
1024 5806	MAV 3.0 m		60.00
1023 2853	MAV 1-3 m	einstellbar réglable	65.00

oventrop

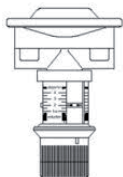

Membran-Antihebertentil *Clapet anti-siphon Oilstop*

Absicherungshöhen von 1 m bis 4 m stufenlos einstellbar, plombierbar, Anlüftungsfunktion zur Inbetriebnahme, absperribar, Oeldurchsatz max. 200 l/h, beiderseits Innengewinde 3/8".

Hauteur de protection de 1 m à 4 m à réglage sans paliers, peut être scellé, fonction "purge" pour mise en service, verrouillable, débit max. du mazout 200 l/h, filetage femelle 3/8" des deux côtés.

Art. No. No d'art.		Preis/Stk. Prix/pce
1027 3388		72.00

Richtpreise in CHF exkl. MWST
Prix indicatif en CHF sans TVA

◆ OV-Plombiersatz

◆ OV-Plombiersatz

Art. No. No d'art.	Preis/Stk. Prix/pce
1027 3597	0.81



Serto Doppelschutzventil

Clapet à double protection Serto



SO 47391-6

- ◆ Verhindert Oel-Abhebern
Integrierte Druckentlastung
Verhütet Oelauslauf im Falle einer defekten Oelleitung bzw. eines defekten Oelschlauches
Oeffnet bei 0.2 bar Vakuum, einjustiert und plombiert.
- ◆ **Funktion:**
Unter Federvorspannung geschlossen. Der freie Durchgang ergibt sich über ein Vakuum, das von der Brennerpumpe erzeugt wird. Ohne Saugwirkung schliesst das Ventil selbständig. Eine zusätzliche Sicherheit ist durch die integrierte Druckentlastung gegeben. Ein Druckanstieg über 1.5 bar, durch Erwärmung der eingeschlossenen Oelsäule, ist nicht möglich. Das Heizöl kann zum Tank zurückfließen.
- ◆ **Einbau- und Montagehinweise:**
Die Einbauhöhe muss über dem maximalen Flüssigkeitsspiegel des Tanks sein. Pfeilrichtung immer in Förderrichtung. Für optimale Durchströmung des Ventils soll bei horizontaler Einbaulage die Ventilkappe nicht nach unten zeigen. Bei der Installation sind die Anleitungen der Brennerlieferanten zu berücksichtigen.
- ◆ **Funktions- und Dichtheitskontrolle:**
Leitung mit Oel füllen und mit Brennerpumpe ansaugen. Bei richtiger Funktion darf nach dem Entfernen des Oelschlauches kein Heizöl auslaufen. Das Ventil braucht keine weitere Wartung, eine Kontrolle der Dichtheit ist jedoch bei der periodischen Tankrevision ratsam.

- ◆ Evite le siphonnage du mazout Décompression intégrée
Empêche l'écoulement du mazout en cas de conduite ou de tuyau endommagés
Ouverture avec un vide de 0.2 bar, ajusté et plombé.
- ◆ **Fonctionnement:**
Le clapet est fermée par un ressort précontraint. Le libre passage seffectue par une dépression générée par la pompe du brûleur. Sans aspiration, le clapet se ferme de lui-même. Une sécurité supplémentaire est apportée par la détente de la décompression intégrée. Une montée de pression dépassant 1.5 bar par suite d'échauffement de la colonne de mazout retenue n'est pas possible. Le mazout peut retourner vers la citerne.
- ◆ **Indications de montage:**
La hauteur de montage doit être choisie au-dessus du niveau maximum du liquide de la citerne. Direction de la flèche toujours en direction du refoulement. Pour un débit optimal via le clapet, le capuchon du clapet ne doit pas pointer vers le bas, lorsqu'il est monté à l'horizontal. Lors de l'installation, tenir compte des indications du fournisseur du brûleur.
- ◆ **Contrôle de fonctionnement et d'étanchéité:**
Remplir la conduite de mazout et aspirer avec la pompe du brûleur. Si le raccordement est correct, le mazout ne doit pas refluer lorsque le tuyau est enlevé. Le clapet ne nécessite aucun entretien, mais un contrôle d'étanchéité est recommandé lors de la révision périodique de la citerne.



Klemmring SO 40001 - 8 - 6 red.
Bague de serrage réd. SO 40001 - 8 - 6



Erweiterungssatz komplett zu 10 mm
Kit d'extension complet pour 10 mm

Art. No. No d'art.	Typ Type	Dimension mm Dimension mm	Preis/Stk. Prix/pce
1024 6669	SO 47391-6	6 x 6	52.80
1024 6676	SO 47391-8	8 x 8	52.60
1024 6140	SO 47391-10	10 x 10	63.20

◆ Zubehör

◆ Accessoires

Art. No. No d'art.	Typ Type	Preis/Stk. Prix/pce
1024 4207	Anschlussmuffe SO 40020 - 8 Raccord de robinetterie SO 40020 - 8	0.82
1025 7926	Klemmring SO 40001 - 8 - 6 red. Bague de serrage réd. SO 40001 - 8 - 6 red.	0.66
1024 4548	Klemmring SO 40001 - 8 Bague de serrage réd. SO 40001 - 8	0.31
1027 5771	Erweiterungssatz komplett zu 10 mm Kit d'extension complet pour 10 mm	6.25

Richtpreise in CHF exkl. MWST
Prix indicatif en CHF sans TVA



Oelsicherheitsventil Sicurex

Membran-Sicherheitsventil aus Aluminium, arbeitet stromlos, entlastet Vorlaufdruck der Oelbrennerpumpe, verhindert Oelauslauf im Falle eines defekten Oelschlauchs Saugleitung wird freigegeben, sobald Brenner anläuft Montage auf Brennerhöhe (max. 300 mm oberhalb Brennerachse)

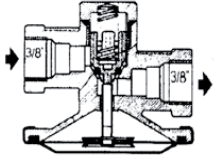

Clapet de sécurité du mazout Sicurex

Clapet de sécurité à membrane en aluminium, fonctionne sans courant décharge la pompe du brûleur de la pression d'arrivée la conduite d'aspiration est libérée dès que le brûleur se met en route empêche l'écoulement du mazout en cas de conduite endommagée Montage à la hauteur du brûleur (max. 300 mm au-dessus de l'axe)

Öffnungsvakuum:	500 mm WS bis 50 l/h
Pression d'ouverture:	500 mm WS à 50 l/h
	680 mm WS bis 100 l/h
	680 mm WS à 100 l/h

Art. No.	Dimension	Preis/Stk.
No d'art.	Dimension	Prix/pce
1026 2913	3/8"	59.50

Richtpreise in CHF exkl. MWSt
Prix indicatif en CHF sans TVA

Mechanischer Oelstandsanzeiger *Jauge mécanique*



Universalmodell, stufenlos einstellbar. Gewinde 1 1/2", inkl. Kunststoff Ueberschnitt 1 1/2" - 2"

Modèle universel, réglable sans paliers. Filetage 1 1/2", réduction sur 1 1/2" - 2" compris

Art. No.	Tankhöhe cm	Preis/Stk.
No d'art.	Hauteur de citerne	Prix/pce
1026 5998	0 - 200	12.50

Mechanischer Oelstandsanzeiger *Jauge mécanique Meca*



stufenlos einstellbar bis 200 cm Tankhöhe, Gewinde 1 1/2"

réglable sans palier jusqu'à 200 cm de hauteur de citerne, filetage 1 1/2"

Art. No.	Typ	Preis/Stk.
No d'art.	Type	Prix/pce
1024 6931	M 200 V	31.40

Pneumatischer Tankinhaltsmesser Televar



Gehäuseabmessung 170 x 160 x 65 mm, Anschluss für Pneumatikleitung Ø 4/6mm, %-Skala, Messleitung bis 50 m

Jauge pneumatique du contenu de citerne Televar

Dimension: 170 x 160 x 65 mm, raccord pour conduite pneumatique Ø 4/6 mm, graduati on en pourcentage, conduite mécanique jusqu'à 50 m.

Art. No.	Typ	für Tankhöhe mm	Preis/Stk.
No d'art.	Type	pour un hauteur de citerne mm	Prix/pce
1026 5974	TLM 3	900 - 3000	95.60
1026 5981	TLM 5	3001 - 5000	148.70

Pneumatischer Tankinhaltsmesser Haenni

HAENNI



Fig. 439

für alle Tankgrößen und Formen, von 1000 - 3000 mm stufenlos einstellbar. Anschluss für Pneumatikleitung, Ø 4/6 mm, mit Skala „voll - leer“, auf Wunsch Liter-Skala, Messleitung bis 20 m.

Jauge pneumatique du contenu de citerne Haenni

pour toutes les grandeurs et formes de citernes. Réglable de 1000 à 3000 mm. Raccord Ø 4/6 mm pour conduite pneumatique, avec cadran „plein-vide“, pouvant indiquer les litres (sur demande). Conduite mécanique jusqu'à 20 m.

Art. No.	Typ	Ausführung m	Preis/Stk.
No d'art.	Type	Modèle m	Prix/pce
1026 6117	Fig. 439	≤ 3	138.00

♦ für Tanks über Ø 3 m, inkl. spez. Literskala

♦ pour citerne de plus de 3 mètres, cadran spécial à graduation en litres compris.

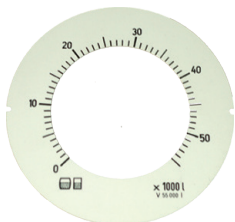

Art. No.	Typ	Ausführung m	Preis/Stk.
No d'art.	Type	Modèle m	Prix/pce
1026 6124	Fig. 439 spez.	≥ 3	476.40

Richtpreise in CHF exkl. MWSt
Prix indicatif en CHF sans TVA

◆ Zubehör

◆ Accessoires

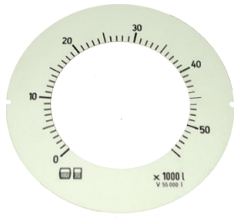

Art. No. No d'art.		Preis/Stk. Prix/pce
1024 8223	Ersatzglas zu Hänni-Uhr <i>Verre de rechange pour horloge Hänni</i>	20.30
1026 5967	Olivendichtung Ø 6 mm, Messing <i>Joint en laiton Ø 6 mm</i>	1.30
diverse auf Anfrage divers taille sur demande	Literskala kubisch/zylindrisch zu Hänni <i>Cadran de graduation en litres, cubique/cylindrique pour horloge Hänni</i>	12.70



Pneumatischer Tankinhalts- messer Unitel 3000

Jauge pneumatique du contenu de citerne Unitel 3000

Text

Text

Art. No. No d'art.	Typ Type	Ausführung m franz.	Preis/Stk. Prix/pce
1027 4280	UNITEL 3000	3.0	70.00



Mini-Melder
Signalisation mini

Füllstandsmelder für Alarmgabe im Behälter

Indicateur de niveau pour déc- lenchement de l'alarme dans le réservoir

Für Alarmgabe im Behälter, für Heizöl, Wasser oder neutrale Flüssigkeiten, die nicht dickflüssig oder anhaftend sind. Mit höhenverstellbarer Schwimmer sonde. Unterhalb des eingestellten Niveaus erfolgt optische und akustische Alarmgabe.

Der akustische Alarmgeber ist abschaltbar. Einschraubkörper G 1" a mit Kabelverschraubung für die Höheneinstellung. * Alarmgabe bei eingestellter max.-Füllhöhe.

Oberhalb des eingestellten Niveaus erfolgt optische und akustische Alarmgabe.

Der akustische Alarmgeber ist abschaltbar.

Permet de déclencher l'alarme dans le réservoir, pour le mazout, l'eau ou les liquides neutres qui ne sont pas épais ou adhérents. Avec sonde flottante, réglable en hauteur. Lorsque le niveau descend en-dessous de celui préprogrammé, une alarme optique et sonore retentit.

L'alarme acoustique peut être arrêtée.

Élément fileté G 1" a avec fixation du câble pour le réglage de la hauteur.

* L'alarme peut également se déclencher lorsque le niveau maximum pré-réglé est dépassé.

Lorsque le niveau préprogrammé est dépassé, une alarme optique et sonore retentit.

L'alarme acoustique peut être arrêtée.

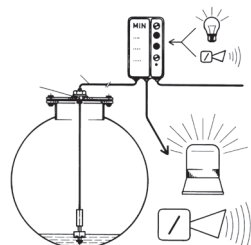

Mini-Melder
Signalisation mini

Flüssigkeitstemperatur: <i>Température du liquide:</i>	5 bis 50° C 5 à 50° C
Schutzart: <i>Protection:</i>	IP 30
Anschluss: <i>Connection:</i>	230 Volt

Art. No. No d'art.	Typ Type	Dimension mm Dimension mm	Preis/Stk. Prix/pce
1012 6936	Mini Melder <i>Indicateur mini</i>		122.40
1027 4987	Mini Melder - R <i>Indicateur mini - R</i>	mit Schaltrelais <i>avec relais tout ou rien</i>	168.00
1012 6943	Maxi-Melder -R* <i>Indicateur maxi - R*</i>	mit Schaltrelais <i>avec relais tout ou rien</i>	168.00

Richtpreise in CHF exkl. MWST
Prix indicatif en CHF sans TVA



Dauerton-Signalgeber

Für trockene Räume, Schalldruckpegel 90 dB (A), Abstand 1 m, Schutzart IP 20, Stromversorgung AC 230V, Leistungsaufnahme 6 VA

Emetteur de signal à tonalité continue

Pour pièces sèches, niveau de pression acoustique 90 dB (A), distance 1 m, type de protection IP 20, alimentation électrique AC 230 V, puissance à l'arbre 6 VA

Art. No.	Typ	Preis/Stk.
No d'art.	Type	Prix/pce
1027 4970	Dauerton-Signalgeber HK 1 <i>Emetteur de signal à tonalité continue HK 1</i>	178.50

Richtpreise in CHF exkl. MWSt
Prix indicatif en CHF sans TVA



Aquasant-Sonde AF1 IR

Distanzrohr: 20 cm, Kunststoff, mit aufgedrucktem Massstab. Für Montage in prismatischem Tank. Verschraubung 1" G in Messing. Das Sondenkabel ist mit Sonde und Steckdose fest verbunden. Ausführung mit Steckdose für Rohr- bzw. Wandmontage.

Montagematerial
 1 Montagebride 48 x 72 mm
 2 Kunststoffdübel S 6
 2 Schrauben 4 x 30 mm
 4 Kabelbinder

Art. No. No d'art.	Typ Type	Kabellänge m Longueur du câble m	Preis/Stk. Prix/pce
1026 6953	A 2/20	2	176.00
1359 5764	A 3/20	3	178.00
1026 6960	A 5/20	5	181.00

Sonde Aquasant AF1 IR

Tube d'écartement: en matière plastique, longueur 20 cm, avec graduation imprimée, pour citernes prismatiques. Pièce filetée 1" G en laiton. Le câble de la sonde est relié à la sonde et à la prise de courant. Modèle avec prise de courant pour montage sur tube ou sur mur.

Matériel de montage
 1 Bride de fixation 48 x 72 mm
 2 Chevilles en plastique S 6
 2 Vis 4 x 30 mm
 4 Taquets de fixation du câble



Aquasant-Sonde AF1 IR

Distanzrohr: 20 cm, Kunststoff, mit aufgedrucktem Massstab. Für Montage in prismatischem Tank. Verschraubung 1" G in Messing. Das Sondenkabel ist mit Sonde und Steckdose fest verbunden. Steckdose im Füllverschlussdeckel eingebaut.

Montagematerial
 1 Montagebride 48 x 72 mm
 4 Kabelbinder

Art. No. No d'art.	Typ Type	Kabellänge m Longueur du câble m	Preis/Stk. Prix/pce
1359 5766	AD 2/20	2	184.00
1026 6977	AD 3/20	3	186.00
1026 6852	AD 5/20	5	193.00
1026 6869	AD 10/20	10	200.00

Sonde Aquasant AF1 IR

Tube d'écartement: en matière plastique, longueur 20 cm, avec graduation imprimée, pour citernes prismatiques. Pièce filetée 1" G en laiton. Le câble de la sonde est relié à la sonde et à la prise de courant. Modèle avec prise de courant avec couvercle d'obturation du tube de remplissage.

Matériel de montage
 1 Bride de fixation 48 x 72 mm
 4 Taquets de fixation du câble

Richtpreise in CHF exkl. MWST
 Prix indicatif en CHF sans TVA



Aquasant-Sonde AF1 IR

Mit aufgebauter Steckerdose für Kabelanschluss. Distanzrohr: 20 cm, Kunststoff, mit aufgedrucktem Massstab. Verschraubung 1" G in Messing. Das Sondenkabel ist mit der Sonde lösbar (Verbindungs-dose) verbunden, in der Steckerdose jedoch eingelötet. Ausführung mit Steckerdose für Rohr- bzw. Wandmontage.

- Montagematerial**
 1 Montagebride 48 x 72 mm
 2 Kunststoffdübel S 6
 2 Schrauben 4 x 30 mm
 4 Kabelbinder

Art. No. No d'art.	Typ Type	Kabellänge m Longueur du câble m	Preis/Stk. Prix/pce
1012 3083	B 2/20	2	183.00
1026 6890	B 3/20	3	185.00
1026 6908	B 5/20	5	190.00
1026 6915	B 10/20	10	198.00

Sonde Aquasant AF1 IR

Avec prise de courant incorporée pour connexion au câble électrique. Tube d'écartement: en matière plastique, longueur 20 cm, avec graduation imprimée. Pièce filetée 1" G en laiton. Le câble de la sonde est relié à la sonde tout en étant découplable, mais est soudé dans la prise de courant. Modèle avec prise de courant pour montage sur tube ou sur mur.

- Matériel de montage**
 1 Bride de fixation 48 x 72 mm
 2 Tampons en plastique S 6
 2 Vis 4 x 30 mm
 4 Taquets de fixation du câble



Aquasant-Sonde AF1 IR

Mit aufgebauter Steckerdose für Kabelanschluss. Distanzrohr: 20 cm, Kunststoff, mit aufgedrucktem Massstab. Verschraubung 1" G in Messing. Das Sondenkabel ist mit der Sonde lösbar (Verbindungs-dose) verbunden, in der Steckerdose jedoch eingelötet. Steckerdose im Füllverschlussdeckel eingebaut.

- Montagematerial**
 1 Montagebride 48 x 72 mm
 4 Kabelbinder

Art. No. No d'art.	Typ Type	Kabellänge m Longueur du câble m	Preis/Stk. Prix/pce
1359 5767	BD 2/20	2	191.00
1194 8379	BD 3/20	3	194.00
1026 6814	BD 5/20	5	198.00
1026 6821	BD 10/20	10	207.00

Sonde Aquasant AF1 IR

Avec prise de courant incorporée pour connexion au câble électrique. Tube d'écartement: en matière plastique, longueur 20 cm, avec graduation imprimée. Pièce filetée 1" G en laiton. Le câble de la sonde est relié à la sonde tout en étant découplable, mais est soudé dans la prise de courant. Modèle avec prise de courant avec couvercle d'obturation du tube de remplissage.

- Matériel de montage**
 1 Bride de fixation 48 x 72 mm
 4 Taquets de fixation du câble



Aquasant-Sonde AF1 IR

Austauschfühler, ohne Kabel
 Distanzrohr in Kunststoff mit aufgedrucktem Massstab. Verschraubung 1" G in Messing. Die Sondenanschlüsse sind steckbar, ohne Montagezubehör.

Art. No. No d'art.	Typ Type	Ausführung cm Modèle cm	Preis/Stk. Prix/pce
1026 6876	BO 20	20	144.00
1026 6883	BO 50	50	146.00

Sonde Aquasant AF1 IR

Sonde de rechange, sans câble
 Tube d'écartement: en matière plastique avec graduation imprimée. Pièce filetée 1" G en laiton. Les raccords de sonde sont connectables. Sans matériel de montage.

Richtpreise in CHF exkl. MWSt
 Prix indicatif en CHF sans TVA



Aquasant-Sonde AF1 IR

Distanzrohr: 50 cm, in Kunststoff, mit aufgedrucktem Massstab. Verschraubung 1" G in Messing. Das Sondenkabel ist mit Sonde und Steckdose fest verbunden. Ausführung mit Steckerdose für Rohr- bzw. Wandmontage.

Montagematerial
1 Schlauchbride 48 x 72 mm
2 Kabelbinder

Art. No. No d'art.	Typ Type	Kabellänge m Longueur du câble m	Preis/Stk. Prix/pce
1026 6838	C	1.5	176.00

Sonde Aquasant AF1 IR

Tube d'écartement: en matière plastique, longueur 50 cm, avec graduation imprimée. Pièce filetée 1" G en laiton. Le câble électrique de connection est relié à la sonde ainsi qu'au boîtier de prise de courant. Modèle avec prise de courant pour montage sur tube ou sur mur.

Matériel de montage
1 Bride de tuyau 48 x 72 mm
2 Taquets de fixation du câble



Aquasant-Sonde AF1

Steckerdose direkt auf äusserem Distanzrohr. Distanzrohr-Fühler: 50 cm, in Stahl, galv. verzinkt, mit aufgedrucktem Massstab. Distanzrohr aussen: 60 cm, 1" G in Stahl, galv. verzinkt. Einfache und saubere Montage bei Aussentanks, keine fliegenden Kabel. Besonders geeignet zum Ausrüsten von Benzintanks.

Art. No. No d'art.	Typ Type	Ausführung cm Modèle cm	Preis/Stk. Prix/pce
1359 5768	CR	50	233.00

Sonde Aquasant AF1

Prise de courant directement sur le tube d'écartement extérieur. Tube d'écartement de sonde: en acier, zingué par galvanoplastie, longueur 50 cm, avec graduation imprimée. Tube d'écartement extérieur: en acier zingué par galvanoplastie, 1" G, longueur 60 cm. Montage simple et propre pour citernes extérieures, sans câble traînant. Spécialement prévue pour l'équipement de citernes à essence.



Aquasant-Flüssigkeitsfühler

zu Steuergerät AS, Gehäuse in Polyamid, Distanzrohr 20 cm mit Verschraubung 1" G, Kabellänge 5 m

Art. No. No d'art.	Typ Type	Preis/Stk. Prix/pce
1026 6799	AF 1/SB020	333.00

Andere Ausführungen auf Wunsch lieferbar.

Sonde Aquasant pour liquides

pour appareil de commande AS, boîtier en polyamide, tube d'écartement de 20 cm avec fixation 1" G, longueur de câble 5 m.

Autres modèles livrable sur demande.



Aquasant-Sondenprüfgerät

Geeignet für alle Sonden.
Grosses Ablesesinstrument 80 x 80 mm, Messskala mit Toleranzfeldern einerseits für Fühlerwerte und andererseits für Lastwagensteuergeräte. Im stabilen Kunststofftragkoffer. Mit Flachbatterie IEC 3 R12 / 4.5 V.

Art. No. No d'art.	Typ Type	Preis/Stk. Prix/pce
1026 6807	AP 4	699.00

Appareil pour contrôle de sonde Aquasant

Aquasant convient pour toutes sondes.
Grand instrument de lecture 80 x 80 mm, graduation de mesure avec zones de tolérance d'une part pour les valeurs de la sonde et d'autre part pour les appareils de commande des poids lourds. Livré dans une valise portable en plastique. Une simple pile plate IEC 3 R12/4.5 V du commerce alimente l'appareil.

Richtpreise in CHF exkl. MWSt
Prix indicatif en CHF sans TVA



◆ Zubehör zu Aquasant-Sonden

◆ Accessoires pour sondes Aquasant

Art. No. No d'art.		Dimension Dimension	Preis/Stk. Prix/pce
1026 6845	Fastenstecker Cosse de connection	2.8 mm	0.20
1026 6751	Fastenstecker Cosse de connection	6.3 mm	0.25
1026 6768	Sondenkabel blau, per m Manchon pour sonde bleu, par m	3 x 0.75 mm ²	1.70
1026 6775	Steckerdose allein Boîtier de prise de courant	Typ A Type A	46.00
1026 6782	Steckerdose allein Boîtier de prise de courant	Typ AD rund Type AD ronde	54.00

Steckerdose allein, Typ AD rund
Boîtier de prise de courant, type AD ronde

Hectronic-Sonde FDA

Sonde FDA Hectronic



Geeignet für Wand- bzw. Füllrohrmontage für kubische Tanks. Für Ersatz- bzw. Neuinstallation gleichermaßen geeignet. Betriebstemperaturbereich: -30° C bis +70° C, elektrische Daten und Anschlusswerte gemäss TTV, Anhang 2, Ziffer 22.

Les sondes FDA sont conçues pour un montage sur mur ou tuyau de remplissage pour citernes cubiques. Elles s'adaptent aux installations existantes ou neuves. Température de service: -30° C jusqu'à +70° C, données électriques et valeurs de raccord conformes à TTV, annexe 2, numéro 22.

Konstruktionsmerkmale:

- Flexibles Baukastensystem, Sonden-/Steckermontagesatz-Kombination für sämtliche Anwendungskriterien
- Klemmringverschraubung Standard Gc 1"
- Sonden Ø 22 mm und Distanzrohr Ø 14 mm aus Hostaform
- Mit aufgedrucktem Einbaumasstab
- Anschlusskopf aus glasfaserverstärktem Polyamid für den Anschluss von Sondenkabel Ø 5.0 - 7.2 mm, mit Hilfe von Steckerhülsen 2.8 x 0.8 mm

Caractéristiques de construction:

- Système modulaire flexible, combinaison de kits de montage de sonde / de prise de courant pour tout critère d'application.
- Vissage par bague de serrage standard Gc 1"
- Sondes Ø 22 mm et tube d'écartement Ø 14 mm Hostaform
- Avec échelle graduée imprimée pour le montage intégrée
- Tête de raccordement en polyamide armée de fibres de verre pour le raccord du câble de la sonde Ø 5.0 - 7.2 mm à l'aide des cosses de connexion 2.8 x 0.8 mm

Elektrische Anschlüsse:

- A: blau
- B: schwarz
- C: grün
- BC: Lampenstromkreis
- AC: Stromkreis Fotowiderstand

Raccordement électrique:

- A: bleu
- B: noir
- C: vert
- BC: Circuit de la lampe
- AC: Circuit de la photo-résistance

Art. No. No d'art.	Typ Type	Einbautiefe mm Profondeur de montage mm	Preis/Stk. Prix/pce
1026 6984	USK 240	240	144.00
1026 6991	USK 480	480	149.00
1026 7002	USK 600	600	174.00

Sonde und Montagesatz werden separat geliefert. Das Sondenkabel ist am Montagesatz angeschlossen.

La sonde et les accessoires de montage sont livrés séparément. Le câble de la sonde est toujours fixé au kit de montage.

Richtpreise in CHF exkl. MWSt
Prix indicatif en CHF sans TVA



Montagesatz MS 1

Bestehend aus Kombigehäuse (Zamak), Flachdichtung, Normsteckerdose, Deckel, Schnellverschlussbride (rostfreier Stahl, 11/2" - 3"), Holzschrauben, Dübeln. An der Wand oder am Füllrohr montierbar.

Allgemeines:

Die Stecker montagesätze enthalten die genormte dreipolige Steckerdose und gestatten die Ergänzung der elektro-optischen Flüssigkeitssonde FDA USK zu einer Sondeninstallation.

Art. No.	Kabellänge m	Preis/Stk.
No d'art.	Longueur du câble m	Prix/pce
1026 7019	ohne kabel sans câble	53.00
1026 7026	2	61.00
1026 7033	4	65.00
1026 7040	10	78.00
1026 7057	20	99.00

Sonde und Montagesatz werden separat geliefert. Das Sondenkabel ist am Montagesatz angeschlossen.

Kit de montage MS 1

Composé d'un boîtier combiné (Zamak), d'un joint plat, d'une prise de courant normalisée, d'un couvercle, d'une bride de fermeture rapide (acier inoxydable, 11/2" - 3"), de vis à bois et de chevilles. Montage mural ou sur conduite de remplissage.

Généralités:

Les kits de montage sont équipés d'une prise de courant normalisée à 3 pôles. Ils permettent de compléter les sondes à liquide électro-optiques FDA USK pour en faire des installations de sondes complètes.

La sonde et les accessoires de montage sont livrés séparément. Le câble de la sonde est toujours fixé au kit de montage.

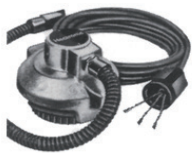

Montagesatz MS 2

Bestehend aus Kurvenstück 2", TW 1501 (Messing), Füllrohrverschlussdeckel (Silafont), Flachdichtung, Normsteckerdose, Panzerschlauch (40 cm). Anwendbar als 2"-Füllrohrverschluss mit eingebauter Normsteckerdose.

Art. No.	Kabellänge m	Preis/Stk.
No d'art.	Longueur du câble m	Prix/pce
1026 6922	2	97.00
1026 6939	4	102.00
1026 6946	10	115.00
1024 7460	20	137.00

Kit de montage MS 2

Ce kit comprend les éléments suivants : raccord coudé 2", TW 1501 (laiton), couvercle (Silafont), joint d'étanchéité plat, prise de courant normalisée, et tuyau flexible armé (40 cm). Utilisable comme couvercle pour conduite de remplissage 2" avec prise normalisée incorporée.



Hectronic Sondenprüfgerät

Auf Anfrage

Appareil pour contrôle de sonde Hectronic

Sur demande

Richtpreise in CHF exkl. MWSt
Prix indicatif en CHF sans TVA



Füllrohrverschraubung

aus Messing, Dichtfläche plan gedreht, mit Kette,
2" x 2 3/4"
Ausführung: schwer, 650 g/Stk.

Raccord de tuyau de remplissage

en laiton, surface étanche des deux côtés, 2" x 2 3/4"
avec chaîne
modèle: lourd, 650 g/pc.

Art. No.	Dimension Rp	Preis/Stk.
No d'art.	Dimension Rp	Prix/pce
1025 6093	2"	47.50



Füllrohrverschraubung, vakuumdicht

◆ mit Bajonettverschluss

Ausführung: schwer, 750 g/Stk.

Raccord de tuyau de remplissage étanche au vide

◆ avec fermeture en baïonnette

modèle: lourd, 750 g/pc.

Art. No.	Dimension Rp	Preis/Stk.
No d'art.	Dimension Rp	Prix/pce
1025 6024	2"	91.00



◆ Nitrildichtung

zu Füllrohrverschraubung vakuumdicht

◆ Joint en caoutchouc

pour raccord de tuyau de remplissage étanche au vide

Art. No.	Dimension	Preis/Stk.
No d'art.	Dimension	Prix/pce
1025 6086	Ø 80 x 64 x 5 mm	3.00



Füllrohrkappe

aus Zamak, mit Kette

Cape de tuyau de remplissage

en zamak, avec chaîne

Art. No.	Dimension Rp	Preis/Stk.
No d'art.	Dimension Rp	Prix/pce
1025 6613	2 3/4"	9.70



Füllrohr-Unterteil

aus Zamak

Élément inférieur du tuyau de remplissage

en zamak

Art. No.	Dimension Rp	Preis/Stk.
No d'art.	Dimension Rp	Prix/pce
1025 6620	2 3/4"	10.20



Füllrohrkappe Bio-Diesel

Cape de tuyau de remplissage Bio-Diesel

Art. No.	Dimension Rp	Preis/Stk.
No d'art.	Dimension Rp	Prix/pce
1194 7934	2 3/4"	36.60

Richtpreise in CHF exkl. MWSt
Prix indicatif en CHF sans TVA



Messstabführungsrohr

Tube conducteur de jauge de niveau

aus schwarzem Stahlrohr, mit einseitiger 1"-Gewindemuffe, mit 2 Entlüftungslöchern, für Erd- und Kellertanks

en tube d'acier noir, avec manchon fileté 1" sur un côté, avec deux trous d'aération, pour citernes enter-rées ou en caves

Art. No.	Länge cm	Preis/Stk.
No d'art.	Longueur cm	Prix/pce
1010 7861	150	30.00
1025 6442	200	33.00



Messstabverschraubung

Raccord pour jauge réglé

hohes Modell
Ausführung: schwer (Messing), 350 g/Stk.,
vakuumdicht

Modèle haut
exécution: lourd (en laiton), 350 g/pc., étanche au vide

Art. No.	Dimension Rp	Preis/Stk.
No d'art.	Dimension Rp	Prix/pce
1025 6031	1" x 1 1/4"	Messing en laiton 45.00
1359 6428	1" x 1 1/4"	Zamak en zamak 16.70



◆ Nitrildichtung

◆ Joint en caoutchouc

Art. No.	Dimension Ø	Preis/Stk.
No d'art.	Dimension Ø	Prix/pce
1025 6079	42 x 34 x 2 mm	2.00

Richtpreise in CHF exkl. MWSt
Prix indicatif en CHF sans TVA

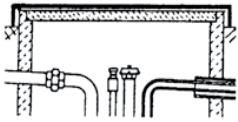

Schachtdeckel aus GFK, leichte Ausführung

Stärke 4 - 5 mm, vakuum gezogen, Oberfläche geriffelt, Randhöhe 60 mm, **nicht befahrbar**, Farben grasgrün oder steingrau.

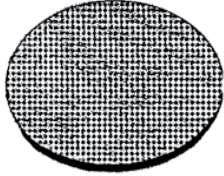

Ø 990 mm für Betonrohr Ø 800 mm
Ø 1240 mm für Betonrohr Ø 1000 mm

Art. No. No d'art.	Ø mm Ø mm	Farbe Couleur	Gewicht kg Poid kg	Preis/Stk. Prix/pce
1025 6550	990	grün vert	4.5	340.00
1025 6459	990	grau gris	4.5	340.00
1025 6473	1240	grün vert	7.5	418.00
1025 6480	1240	grau gris	7.5	418.00

Couvercle de dôme en polyester RSF, Modèle léger

Epaisseur 4 - 5 mm, tréfilé sous vide, surface gaufrée, hauteur du bord 60 mm, **non carrossable**, couleur: vert herbe ou gris pierre.

Ø 990 mm pour puits de dôme en béton de Ø 800 mm
Ø 1240 mm pour puits de dôme en béton de Ø 1000 mm

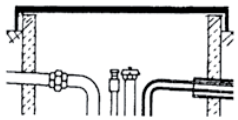

Schachtdeckel aus GFK, schwere Ausführung

Stärke 7 - 25 mm, vakuum gezogen, in Sandwichbauweise, Oberfläche geriffelt, mit Entlüftungsnocken, Randhöhe 60 mm, **PW befahrbar**, Farben grasgrün oder steingrau.

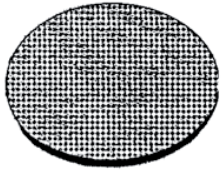

Ø 990 mm für Betonrohr Ø 800 mm
Ø 1240 mm für Betonrohr Ø 1000 mm

Art. No. No d'art.	Ø mm Ø mm	Farbe Couleur	Gewicht kg Poid kg	Preis/Stk. Prix/pce
1025 6505	990	grün vert	16	550.00
1025 6512	990	grau gris	16	550.00
1025 6536	1240	grün vert	26	715.00
1025 6543	1240	grau gris	26	715.00

Couvercle de dôme en polyester RSF, Modèle lourd

Epaisseur 7 - 25 mm, tréfilé sous vide, surface gaufrée, construit en sandwich, hauteur du bord 60 mm, **carrossable**, couleur: vert herbe ou gris pierre.

Ø 990 mm pour puits de dôme en béton de Ø 800 mm
Ø 1240 mm pour puits de dôme en béton de Ø 1000 mm

Andre Dimensionen auf Anfrage.

Autres dimensions sur demande.

Richtpreise in CHF exkl. MWSt
Prix indicatif en CHF sans TVA

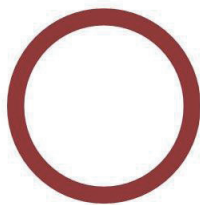

Mannlochdichtung 2 mm, ungelocht

aus Klinger Sil, **asbestfrei**

Art. No. No d'art.	Dimension mm Dimension mm	Preis/Stk. Prix/pce
1359 5769	500 x 400	16.00
1012 5902	550 x 450	16.20
1359 5770	550 x 500	16.50
1024 6296	600 x 500	17.35
1029 4830	620 x 520	24.00
1031 0508	650 x 600	20.00
1024 6311	700 x 600	23.10
1359 5772	750 x 650	26.00
1012 8343	640 x 600	19.00
1012 8350	540 x 500	13.85

Joint de trou d'homme 2 mm, sans trous

en Klinger Sil, **sans amiante**

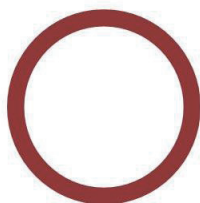

Mannlochdichtung 3 mm, ungelocht

aus Klinger Sil, **asbestfrei**

Art. No. No d'art.	Dimension mm Dimension mm	Preis/Stk. Prix/pce
1312 6915	500 x 400	33.00
1026 7622	550 x 450	34.65
1024 6195	700 x 600	46.20
1024 6342	600 x 500	34.65

Joint de trou d'homme 3 mm, sans trous

en Klinger Sil, **sans amiante**

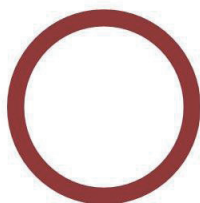

Mannlochdichtung 3 mm, ungelocht, schmale Ausführung

aus Klinger Sil, **asbestfrei**

Art. No. No d'art.	Dimension mm Dimension mm	Preis/Stk. Prix/pce
1024 6272	540 x 500	34.65
1359 5773	550 x 500	34.65
1024 6289	640 x 590	36.95

Joint de trou d'homme 3 mm, sans trous, exécution étroite

en Klinger Sil, **sans amiante**

Andre Dimensionen auf Anfrage.

Autres dimensions sur demande.

Richtpreise in CHF exkl. MWSt
Prix indicatif en CHF sans TVA



Mannlochdichtung 2 mm, gelocht

aus Klinger Sil, **asbestfrei**

Joint de trou d'homme 2 mm, avec trous

en Klinger Sil, **sans amiante**

Art. No. <i>No d'art.</i>	Dimension mm <i>Dimension mm</i>	Loch Stk. <i>Trou pcs</i>	Ø mm <i>Ø mm</i>	Lochkreis mm <i>Cercle des trous mm</i>	Preis/Stk. <i>Prix/pce</i>
1359 5774	600 x 500	16	20	560	19.65
1359 5775	600 x 500	20	20	560	19.65
1010 4660	600 x 500	24	25	560	19.65
1024 6304	700 x 600	20	20	660	23.10
1010 4761	700 x 600	24	25	660	23.10
1024 6203	700 x 600	28	25	660	23.10



Gummi-Mannlochdichtung

ungelocht, Perbunan, ca. 65 - 70 Shore A,
öl- und benzinbeständig

Joint en caoutchouc pour trou d'homme

sans trous, en Perbunan, environ 65 - 70 Shore A,
résistant au mazout et à l'essence

Art. No. <i>No d'art.</i>	Dimension mm <i>Dimension mm</i>	Preis/Stk. <i>Prix/pce</i>
1025 6055	600 x 500 x 3	26.90
1025 6062	700 x 600 x 3	35.00
1022 4829	600 x 500 x 5	22.00
1022 4836	700 x 600 x 5	26.40

Andre Dimensionen auf Anfrage.

Autres dimensions sur demande.

Richtpreise in CHF exkl. MWSt
Prix indicatif en CHF sans TVA



Berstsicherung

für Betontank, Führung und Feder aus rostfreiem Stahl, Dichtfläche spezial beschichtet (kann nicht rosten bzw. korrodieren), Abblasedruck ca. 0.1 bar

Dispositif de surpression

pour citerne en béton, ntrainement et ressort en acier inoxydable, surface de joint spécialement revêtu (ne peut pas rouiller ou se corroder). Pression de purge environ 0,1 bar.

Art. No.	0 aussen mm/R	Preis/Stk.
No d'art.	0 extérieur mm/R	Prix/pce
1025 6497	152"	290.00



Art. No.	0 aussen mm/R	Preis/Stk.
No d'art.	0 extérieur mm/R	Prix/pce
1027 3566	3" verzinkt zingué	180.00

Richtpreise in CHF exkl. MWSt
Prix indicatif en CHF sans TVA



Isolierschraubung, VSM

für Kupferrohre, beidseitig mit Serto-Anschluss, inkl. Stützhülsen, amtlich geprüft und zugelassen

Raccord isolant, type VSM

pour tube en cuivre, avec raccord Serto sur les deux côtés et douilles d'appuis, officiellement testé et agréé.

Art. No.	Kupferrohr	Preis/Stk.
No d'art.	Tube en cuivre	Prix/pce
1025 6240	6/4	105.00
1025 6257	8/6	114.00
1025 6264	10/8	117.00
1025 6271	12/10	134.90
1025 6288	14/12	142.00
1027 3395	15/13	142.00
1027 3403	18/16	224.00



Isolierholländer Typ HD, verzinkt

für Gasrohrleitungen bzw. steckbare Entlüftungsleitungen (GM-X) für Erdtanks, Baulänge wie GF-Holländer Nr. 330, Prüfdruck 20 bar

Raccord isolant, type HD, galvanisé

pour conduites de gaz et tuyaux d'aération emboîtables (GM-X) pour citernes enterrées, longueur raccord +GF+ No. 330, pression d'essai 20 bar

Art. No.	Dimension	Preis/Stk.
No d'art.	Dimension	Prix/pce
1025 6233	½"	152.80
1025 6194	¾"	165.35
1025 6226	1"	197.00
1359 5715	1 ¼"	226.00
1025 6202	1 ½"	240.00
1025 6219	2"	288.00

Richtpreise in CHF exkl. MWSt
Prix indicatif en CHF sans TVA



Prall-Teller

aus Stahlblech, **flaches Modell, mit Innenkegel**, mit Stellschraube, geeignet für Oel

Pot de diffusion

en tôle d'acier, **modèle plat conique**, avec vis de réglage, convient pour le mazout.

Art. No.	Dimension	Preis/Stk.
No d'art.	Dimension	Prix/pce
1025 6699	2"	17.80

Richtpreise in CHF exkl. MWSt
Prix indicatif en CHF sans TVA

hp
TECHNIK



hp-Hochleistungs-Saugpumpen Aggregate Typ HSPE/HSPD

Saughöhe bis 9 m oder Sauglänge bis 200 m
Für Heizöl EL. Selbständig steuerndes Hochleistungs-Saugaggregat für die Einstrang-Oelversorgung von Brennern.

Bestehend aus:

Betriebsbehälter mit 1 Brenneranschluss
hp-Innenzahnradpumpe(n)
Wechselstrom-/Drehstrommotor(en) 230 V resp. 400 V, 50 Hz
Messwertgeber mit Sicherheitsabschaltung
Trockenlauf- und Uebertemperaturabschaltung
Filter, Rückschlagventil
Oelauffangwanne/Tropfblech
Heizölmelder HMS oder HMW mit Sensorfühler
Steuerung μ CON I für HSPE, resp. μ CON II Doppelpumpensteuerung
mit autom. Wechsel und Störumschaltung für HSPD
Betriebs- und Störmeldungen auf Display
Anschluss für Magnetventil und akustisches Warnsignal vorhanden

Gegen Aufpreis lieferbar:

zusätzliche Brenneranschlüsse
4 Füße für Bodenaufstellung
für HSPE 30-Standard: Wandkonsole zur Wandmontage
Die HSPE-Saugaggregate sind wartungsfrei. Lediglich der Saugfilter ist gelegentlich zu reinigen. Der Förderstrom resp. die max. Entnahmemenge ist grundsätzlich von der Viskosität, der Sauglänge, dem Saugwiderstand, der Saughöhe, dem Leitungsquerschnitt und der Temperatur abhängig. Es ist daher immer eine technische Abstimmung erforderlich.

Aus den folgenden Anlagedaten berechnen wir für Sie prompt das geeignete Aggregat:

- Sauglänge
- Saughöhe
- Leitungsquerschnitt
- max. Entnahmemenge

Groupe de pompe aspirante à haut débit hp de type HSPE/HSPD

Hauteur d'aspiration jusqu'à 9 m ou longueur d'aspiration jusqu'à 200 m

Pour mazout EL. Groupe d'aspiration à haut débit, à commande automatique pour l'alimentation mono-tube en mazout de brûleurs.

Le groupe se compose des éléments suivants :

Réservoir de fonctionnement avec 1 raccord de brûleur
Pompe(s) à engrenages intérieurs hp
Moteur(s) à courant alternatif/triphasé 230 V ou 400 V, 50 Hz
Commande à sonde multiples à arrêt de sécurité
Arrêt de fonctionnement à sec et de température élevée.
Réservoir de fonctionnement nourrice avec 1 raccord de brûleur
Filtre, clapet antiretour
Bac de récupération de mazout / tôle de égouttoir
Détecteur de mazout HMS ou HMW avec capteur
Commande μ CON I pour HSPE, ou double commande de pompe μ CON II avec changement automatique et commutation de dérangement pour HSPD
Lampes témoin de fonctionnement et de panne
Raccord pour valve magnétique et signal d'avertissement acoustique

Disponible contre supplément:

Raccords supplémentaires de brûleurs 4 pieds pour installation au sol pour HSPE 30-Standard: console murale pour montage mural
Les groupes d'aspiration HSPE sont sans entretien. Seul le filtre d'aspiration doit être nettoyé de temps en temps. Le débit refoulé et la quantité maximale prélevée dépendent de la viscosité du mazout, de la longueur d'aspiration, de la résistance à l'aspiration, de la hauteur d'aspiration, de la section de la conduite et de la température. En conséquence une étude technique est toujours nécessaire.

A partir des données suivantes de l'installation, nous calculons rapidement le groupe qui répondra à vos besoins:

- Longueur d'aspiration
- Hauteur d'aspiration
- Section de la conduite
- Quantité maximale prélevée

Richtpreise in CHF exkl. MWSt
Prix indicatif en CHF sans TVA

hp-Saugpumpenaggregate Funktionsbeschreibung

Die in der Oelbadkammer (13) vertikal angeordnete hp-Zahnradpumpe (5) erzeugt einen anhaltenden Betriebsunterdruck von bis zu -0.9 bar, wodurch das Heizöl EL auf einen Höhenunterschied bis zu 9 m und je nach Höhenunterschied bis zu 200 m waag rechte Entfernung angesaugt wird. Durch die hierbei zwangsläufig auftretenden Gas/Luftausscheidungen entsteht ein Gemisch, das drucklos in die Oelbadkammer (13) und von dieser durch Ueberlauf in den Betriebsbehälter (12) gefördert wird. Hierbei werden die Gas- und Luftanteile über die Entlüftungsleitung (10) abgeschieden, so dass dem Oelbrenner blasen freies Oel entweder über die Brennerpumpe oder über beispielsweise eine hp-Zubringerpumpe zugeführt werden kann. Der Messwertgeber (7) steuert das Oelniveau und schaltet zusätzlich bei zu niedrigem Oelniveau die Pumpe ab. Bei zu hohem Oelstand wird die Pumpe ebenfalls abgeschaltet und eine Wiederin betriebnahme durch eine Anlaufsperr verhindert. Es ist unbedingt zu prüfen, weshalb die Störung eingetreten ist. Die Entriegelung der Anlaufsperr darf nur durch einen Fachmann vorgenommen werden. Der Thermostalter (6) überwacht die zulässige Maximaltemperatur des Heizöls.

Description du fonctionnement du groupe de pompes aspirantes hp

La pompe à engrenages hp (5) disposée verticalement dans la chambre à bain de mazout (13) génère une dépression permanente de service maximale de jusqu'à -0.9 bar, laquelle aspire le mazout EL jusqu'à une différence de hauteur maximale de 9 m et, selon la différence de hauteur, jusqu'à une distance horizontale de 200 m maximum. Un mélange est obtenu par le dégagement de gaz / d'air ainsi opéré mélange qui est refoulé sans pression dans la chambre à bain de mazout (13) et de là, dans le réservoir de fonctionnement (12) du fait du trop plein. Le gaz et l'air sont séparés par la conduite d'évacuation (10), de telle manière que du mazout trop puisse être amené au brûleur, soit via la pompe du brûleur, soit par exemple via une pompe d'alimentation hp. La Sonde (7) commande le niveau de mazout et arrête d'autre part la pompe en cas de niveau de mazout insuffisant. Dans le cas d'un niveau de mazout trop élevé, la pompe est également arrêtée et une remise en service est empêchée par un blocage de démarrage. Il faut impérativement vérifier la raison pour laquelle la panne est apparue. Le déverrouillage du blocage de démarrage ne peut être effectué que par un spécialiste. L'interrupteur du thermostat (6) surveille la température maximale admissible du mazout.

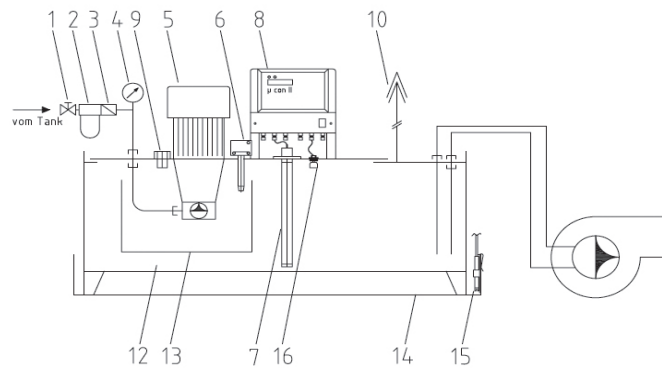

- 1 Kugelhahn (bauseits)
- 2 Saugfilter
- 3 Rückschlagventil
- 4 Vakuummeter
- 5 hp-Innenzahnradpumpe(n) mit Elektromotor(en)
- 6 Thermostatschalter
- 7 Messwertgeber
- 8 hp-Pumpensteuerung SK 1.19 resp. SK 2.19
- 9 Einfüllstutzen
- 10 Ueberlauf- und Entlüftungsanschluss
- 11 Saug- und Rücklaufleitung zum Brenner
- 12 Betriebsbehälter
- 13 Oelbadkammer
- 14 Oelauffangwanne (optional)
- 15 Heizölmelder mit Sensor (optional)

- 1 Robinet à tournant sphérique (face latérale)
- 2 Filtre d'aspiration
- 3 Clapet antiretour
- 4 Vacuomètre
- 5 Pompe(s) à engrenages intérieurs hp à moteur(s) électrique(s) normalisé(s)
- 6 Interrupteur du thermostat
- 7 Sonde
- 8 Commande de pompe hp SK 1.19 resp. SK 2.19
- 9 Tubulure de remplissage
- 10 Raccord de trop-plein et d'évacuation
- 11 Conduite d'aspiration et de retour au brûleur
- 12 Réservoir de fonctionnement (Nourrice)
- 13 Chambre à bain de mazout
- 14 Bac de récupération du mazout (en option)
- 15 Détecteur de mazout avec capteur (en option)

Richtpreise in CHF exkl. MWSt
Prix indicatif en CHF sans TVA



Saugaggregate Baureihe HSP

Groupes de pompes aspirante de type HSP

Leistungskurve HSP 30 BM-6042

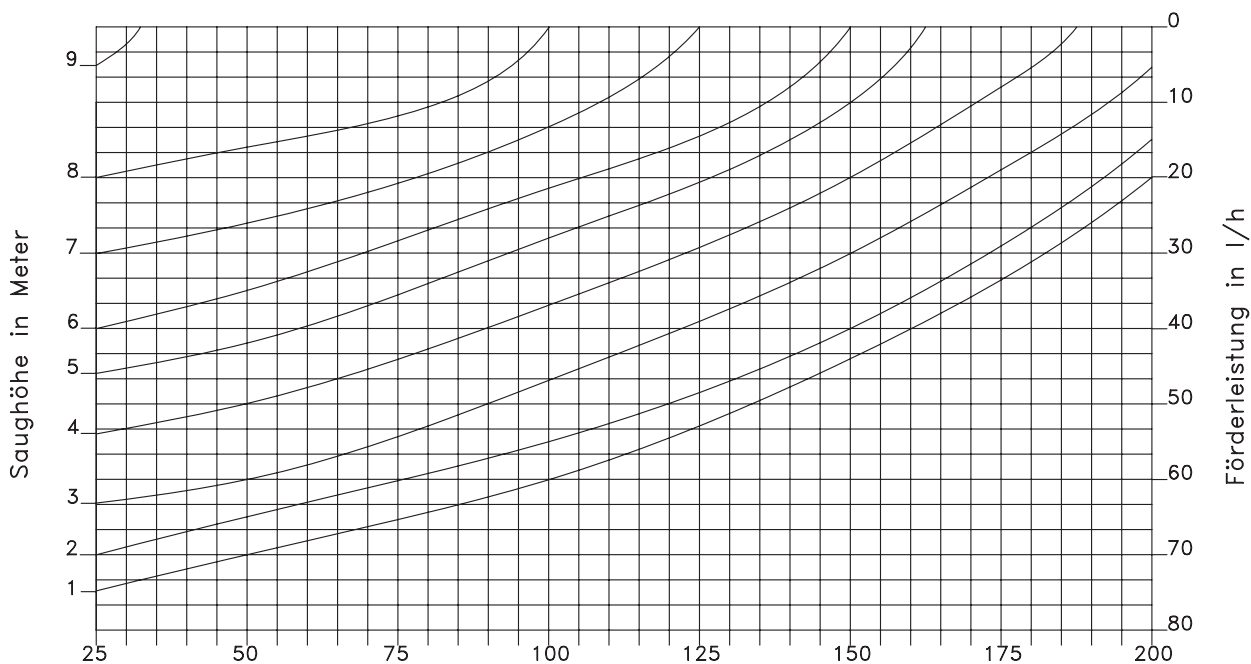

Länge der Saugleitung in Meter Leitungsquerschnitt DN 10

Leistungskurve HSP 60 BF-6044

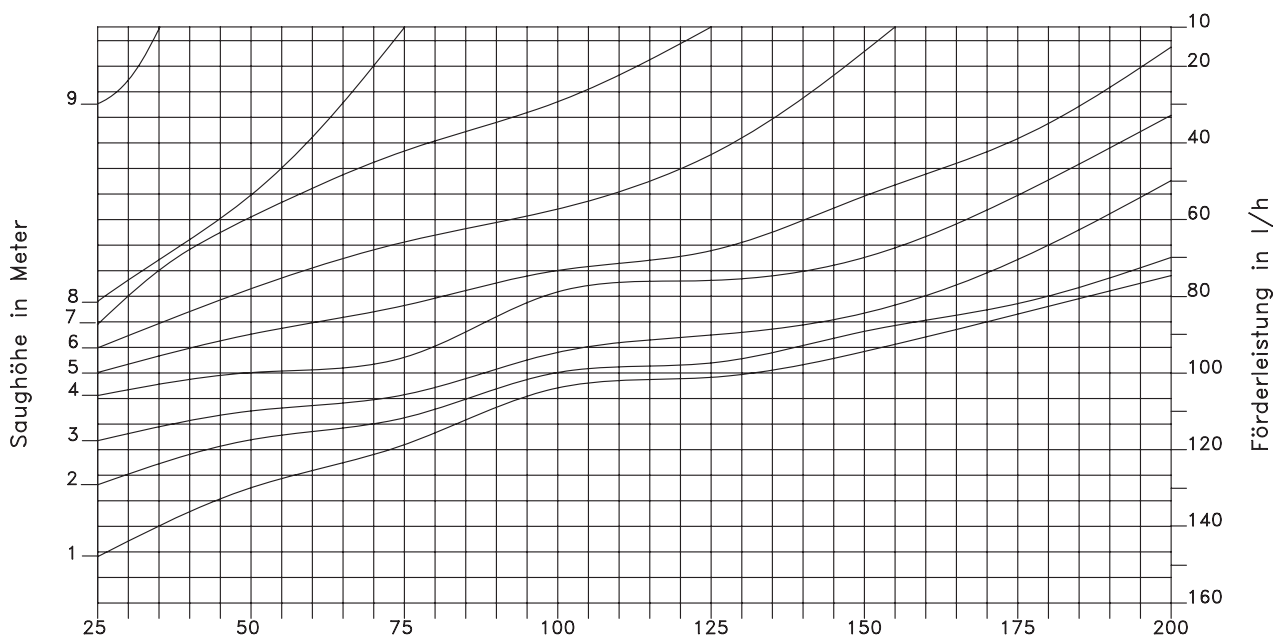

Länge der Saugleitung in Meter Leitungsquerschnitt DN 10

Basierend auf empirischer Ermittlung mit Heizöl EL bei 20° C. L = Länge der Saugleitung in Meter, Y = Saughöhe in Meter, X = Förderleistung in l/h.

Basée sur détermination empirique avec mazout EL à 20° C. L = longueur de la conduite d'aspiration en mètre, Y = hauteur d'aspiration en mètre, X = débit en l/h.

Leistungskurve HSP 200 BGP-6045

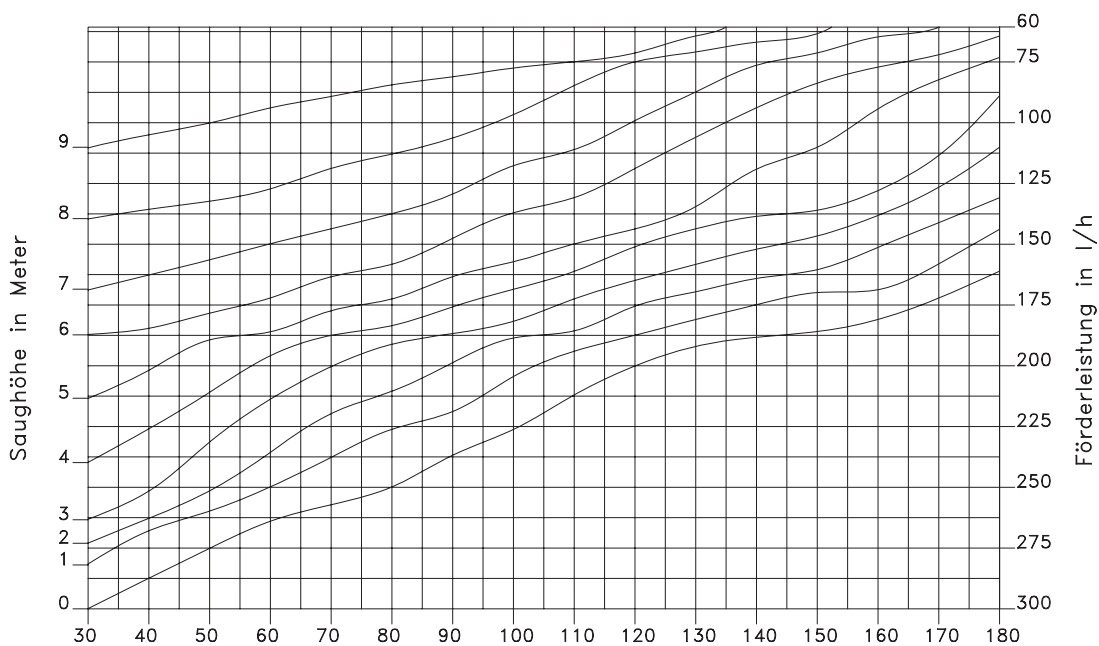

Länge der Saugleitung in Meter Leitungsquerschnitt DN 15

Leistungskurve HSP 200 BGG

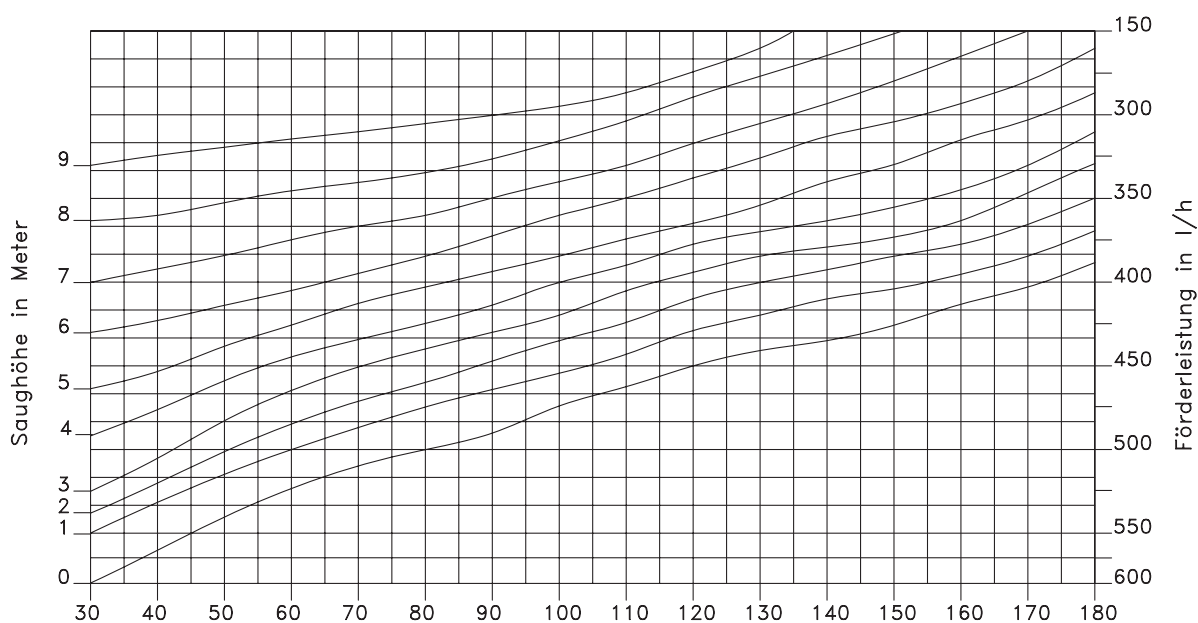

Länge der Saugleitung in Meter Leitungsquerschnitt DN 15

Basierend auf empirischer Ermittlung mit Heizöl EL bei 20° C. L = Länge der Saugleitung in Meter, Y = Saughöhe in Meter, X = Förderleistung in l/h.

Basée sur détermination empirique avec mazout EL à 20° C. L = longueur de la conduite d'aspiration en mètre, Y = hauteur d'aspiration en mètre, X = débit en l/h.

Leistungskurve HSP 700 BHP

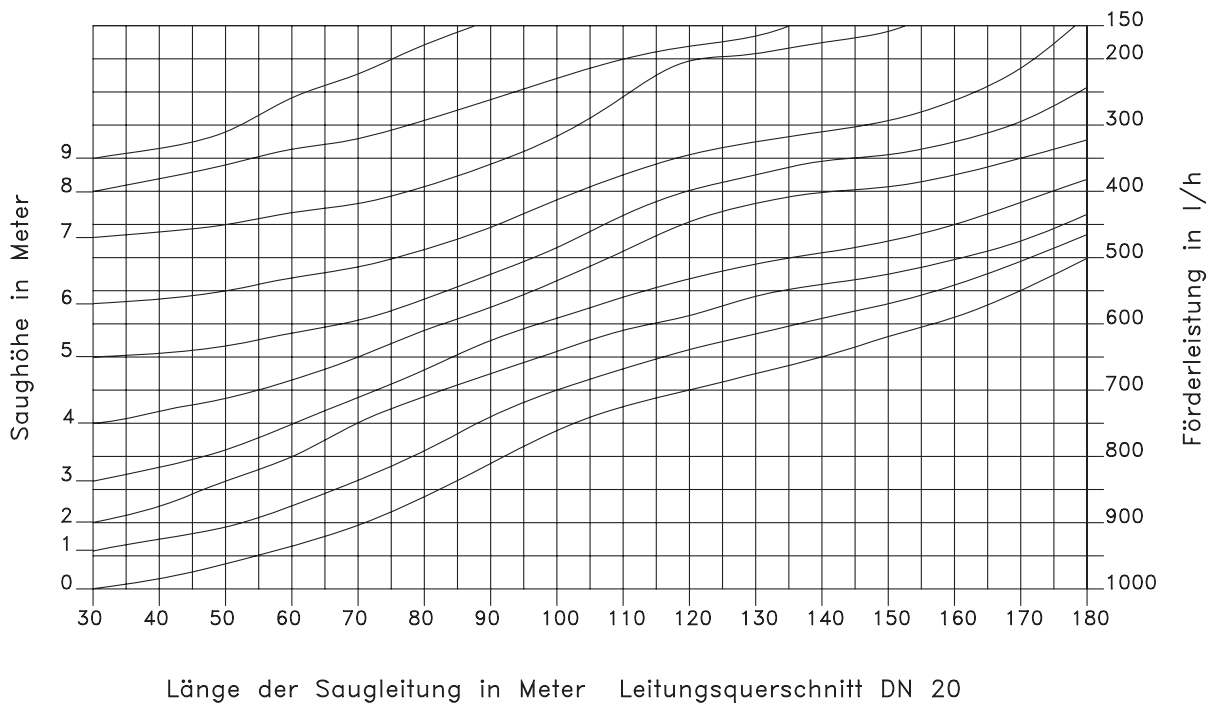

Leistungskurve HSP 700-BHM

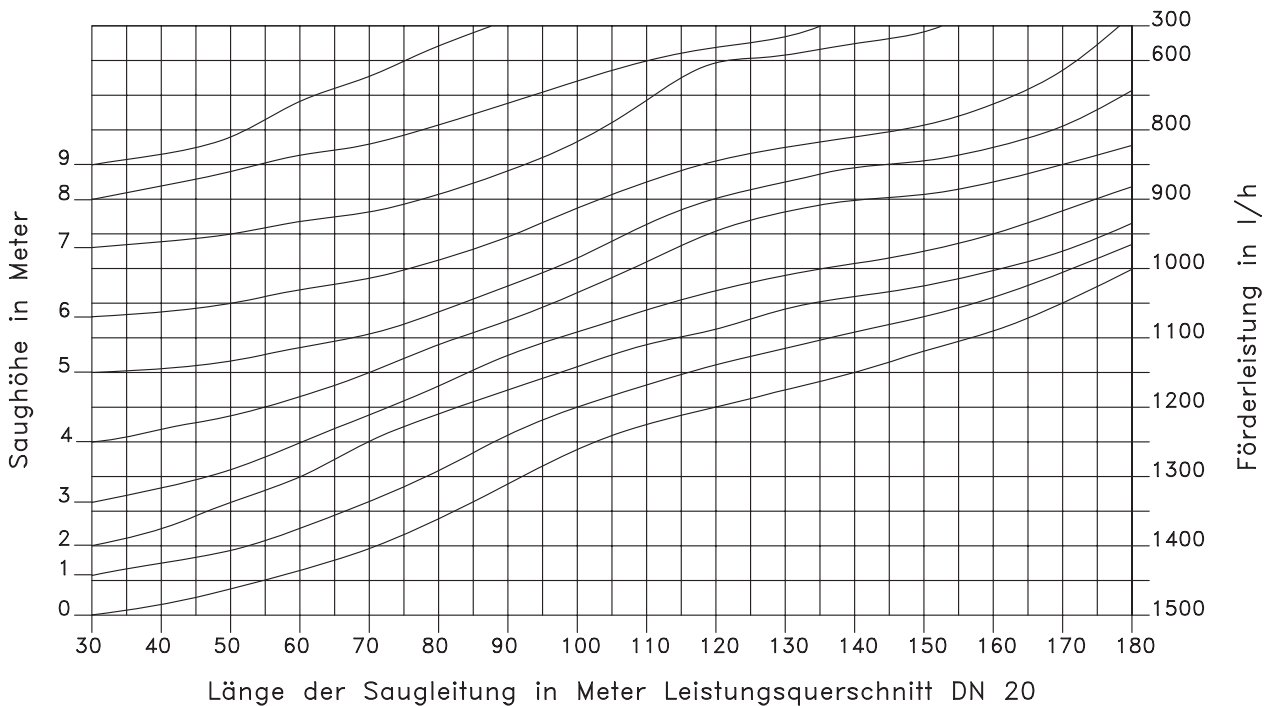

Basierend auf empirischer Ermittlung mit Heizöl EL bei 20° C. L = Länge der Saugleitung in Meter, Y = Saughöhe in Meter, X = Förderleistung in l/h.

Basée sur détermination empirique avec mazout EL à 20° C. L = longueur de la conduite d'aspiration en mètre, Y = hauteur d'aspiration en mètre, X = débit en l/h.

Leistungskurve HSP 700 BHG

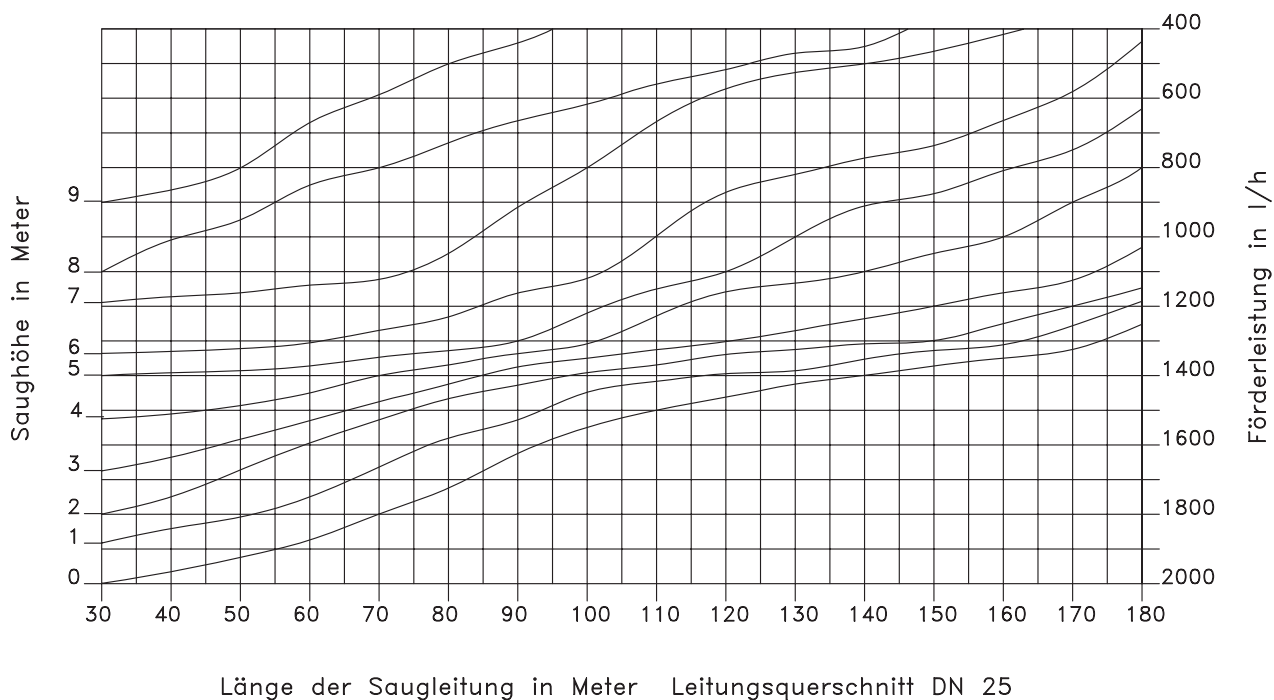

Leistungskurve HSP 1500 – BHGP

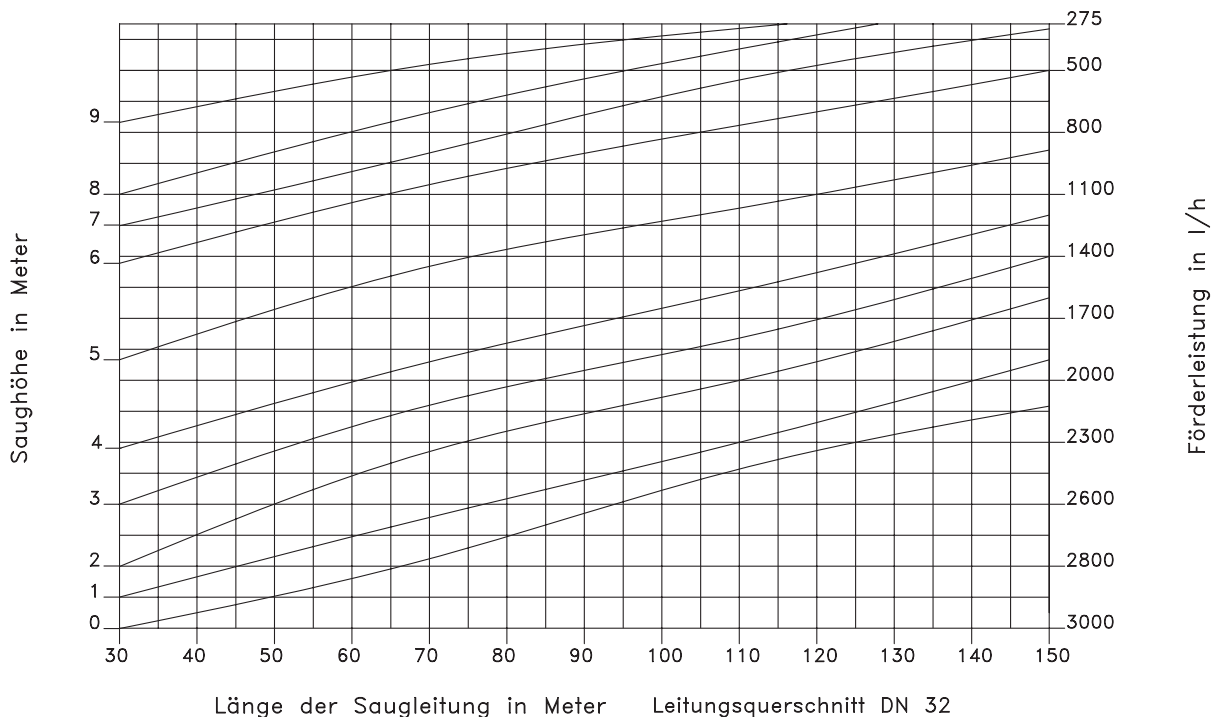

Basierend auf empirischer Ermittlung mit Heizöl EL bei 20° C. L = Länge der Saugleitung in Meter, Y = Saughöhe in Meter, X = Förderleistung in l/h.

Basée sur détermination empirique avec mazout EL à 20° C. L = longueur de la conduite d'aspiration en mètre, Y = hauteur d'aspiration en mètre, X = débit en l/h.



hp-Hochleistungs-Saugpumpen- aggregat inkl. Oelauffang- wanne

hp Groupe de pompe aspirante à haut débit avec bac de récu- pération



HSPE 30 - 1500



HSPD 700 - 1500

Typ Type	Sauganschluss Raccord d'aspiration	Brenneranschluss Raccord brûleur	Entlüftungsanschluss Raccord ventilation	Dimension mm Dimension mm
	DN DN	für Rohr-Ø pour Ø tuyau		LxBxH l x l x h
HSPE 30 Standard 6042	G 3/8" 10/12	G 3/8" 10/12	G 3/4"	500x350x310
HSPE 60 6044	G 1/2" 13/15	G 3/8" 10/12	G 3/4"	500x350x310
HSPE 200 6045	G 1/2" 16/18	G 1/2" 13/15	G 1"	610x470x370
HSPE 200 6047	G 1/2" 16/18	G 1/2" 13/15	G 1"	610x470x370
HSPE 700 BHP	G 1" 26/28	G 1/2" 20/22	G 5/4"	810x570x550
HSPE 700 BHM	G 1" 26/28	G 1/2" 20/22	G 5/4"	910x570x550
HSPE 700 BHG	G 1" 26/28	G 1" 20/22	G 5/4"	1010x700x580
HSPE 1500 BHGP	G 5/4" 40/42	G 1" 26/28	G 1 1/2"	1010x700x580
HSPD 30 6042	G 3/8" 10/12	G 3/8" 10/12	G 1"	610x470x370
HSPD 60 6044	G 1/2" 13/15	G 3/8" 10/12	G 1"	610x470x370
HSPD 200 6045	G 1/2" 16/18	G 1/2" 13/15	G 1"	610x470x370
HSPD 200 6047	G 1/2" 16/18	G 1/2" 13/15	G 1"	610x470x370
HSPD 700 BHP	G 1" 26/28	G 1/2" 20/22	G 5/4"	810x640x560
HSPD 700 BHM	G 1" 26/28	G 1/2" 20/22	G 5/4"	810x640x560
HSPD 700 BHG	G 1" 26/28	G 1" 20/22	G 5/4"	810x640x560
HSPD 1500 BHGP	G 5/4" 40/42	G 1" 26/28	G 1 1/2"	1010x700x580

Art. No. No d'art.	Typ Type	Förderstrom L/h Capacité L/h	mittl. Entnah- menge L/h Débit moyen L/h	Behälterinhalt L Contenu réservoir	Motorleistung kW Puissance moteur 230 V 400 V	Auffangwanne Typ Bac Type	Preis/Stk. Prix/pce
1024 5008	HSPE 30 Stand. 6042	80	50	25	0.18 -	0	3'231.00
1024 4966	HSPE 60-6044	160	120	25	0.18 -	1	4'933.80
1359 5837	HSPE 200-6045	300	200	63	0.18 -	2	6'400.80
1359 5855	HSPE 200-6047	600	400	63	0.18 -	2	7'867.80
1024 4942	HSPE 700 BHP	1000	700	160	- 0.75	3	10'321.20
1359 5876	HSPE 700 BHM	1500	1000	160	- 0.75	3	11'512.80
1359 5877	HSPE 700 BHG	2000	1500	160	- 0.75	4	13'860.00
1359 5878	HSPE 1500 BHGP	3000	2200	280	- 1.10	4	15'175.80
1027 5416	HSPD 30-6042	80	50	63	0.18 -	2	6'391.80
1359 5859	HSPD 60-6044	160	120	63	0.18 -	2	8'226.00
1027 5492	HSPD 200-6045	300	200	63	0.18 -	2	9'851.40
1359 5854	HSPD 200-6047	600	400	63	0.18 -	2	12'492.00
1026 8036	HSPD 700 BHP	1000	700	160	- 0.75	3	15'937.20
1026 7545	HSPD 700 BHM	1500	1000	160	- 0.75	3	16'491.60
1359 5879	HSPD 700 BHG	2000	1500	160	- 0.75	4	19'668.60
1359 5880	HSPD 1500 BHGP	3000	2200	280	- 1.10	4	23'461.20

Andre Typen auf Anfrage.

Autres types sur demande.

Richtpreise in CHF exkl. MWSt
Prix indicatif en CHF sans TVA

◆ Zubehör

◆ Accessoires

Art. No. No d'art.		Preis/Stk. Prix/pce
1359 5881	Brenneranschluss zusätzlich für HSPE... 30 - 200 <i>Raccord de brûleur suppl. pour HSPE... 30 - 200</i>	68.00
1359 5882	Brenneranschluss zusätzlich für HSPE... 700-1500 <i>Raccord de brûleur suppl. pour HSPE... 700 - 1500</i>	132.00
1024 4308	Ersatzfilterelement 100 my zu HSPE 30 <i>Élément de rechange 100 my pour HSPE 30</i>	48.20
1021 8637	Ersatzfilterelement 100 my zu HSPE 60 <i>Élément de rechange 100 my pour HSPE 60</i>	48.20
1024 5015	Füsse (4 Stück) zu HSPE 30 - 200 für Bodenaufstellung <i>Pieds (4 pcs) pour HSPE 30 - 200 pour installation au sol</i>	110.25
1312 6225	Wandkonsole zu HSPE 30 Standard <i>Console murale pour HSPE 30 Standard</i>	319.50



Tropfblech

für Transferpumpen und Oelbrenner
aus Stahlblech 2 mm, grün, mit Befestigungslaschen

Egouttoir

pour pompe de transfert et brûleur à mazout en tôle
d'acier 2 mm, vert, avec brides de fixation

Art. No. No d'art.	Dimension mm Dimension mm	mm mm	mm mm	Preis/Stk. Prix/pce
1026 6667	500	300	100	87.50
1026 6674	500	400	100	98.00
1026 6698	600	400	50	93.10
1026 6681	600	400	100	103.00
1026 6706	600	600	100	114.00
1026 6713	700	400	100	113.00

Andre Typen auf Anfrage.

Autres types sur demande.

Richtpreise in CHF exkl. MWSt
Prix indicatif en CHF sans TVA



Heizölmelder Steckergehäuse

Détecteur de fuite avec boîtier de connexion

Funktion:

Der Heizölmelder besteht aus Ueberwachungsgerät und Sensor. Benetzt Flüssigkeit den Sensor, alarmiert das Ueberwachungsgerät mit einer LED. Gleichzeitig wird ein potentialfreier Kontakt geschaltet, der die Steckdose spannungslos schaltet.

Fonctionnement:

Le détecteur de fuite se compose d'un boîtier de contrôle et d'un capteur. Dès que le capteur entre en contact avec un liquide, le boîtier de contrôle le signale via une lampe témoin verte. Au même instant un contact sans potentiel s'effectue, ce qui a pour effet de mettre la prise de courant hors-tension.

Spannungsversorgung: <i>Alimentation électrique:</i>	AC 230 V / 50 Hz / 1.2 VA
Umgebungstemperatur: <i>Température environnante :</i>	0 ...60° C
Anzeigen: <i>Lampes témoins:</i>	LED rot Alarm <i>lampe rouge alarme</i>
	LED grün Betrieb <i>lampe verte en service</i>
Schaltkontakt: <i>Contact de commutation de commande:</i>	AC 230 V / 1800 VA
	DC 100 V / 300 W
Aufbau: <i>Construction:</i>	PPO-Gehäuse, IP 20 <i>boîtier PPO, IP 20</i>
Masse: <i>Dimensions:</i>	125 x 65 x 50 mm
Sensorkabellänge: <i>Câble du capteur:</i>	2 m

Art. No. <i>No d'art.</i>	Typ <i>Type</i>		Preis/Stk. <i>Prix/pce</i>
1024 4980	HMS	Standard, 2 m <i>Standard, 2 m</i>	262.50
1027 6642	HMS	Sensorkabellänge, 10 m <i>Longueur du câble du capteur, 10 m</i>	273.00

Richtpreise in CHF exkl. MWSt
Prix indicatif en CHF sans TVA



Heizölmelder Wandmontage

Détecteur de fuite pour montage murale

Funktion:

Der Heizölmelder besteht aus Ueberwachungsgerät und Sensor. Benetzt Flüssigkeit den Sensor, alarmiert das Ueberwachungsgerät mit einer LED und einem akustischen Signal. Gleichzeitig wird ein potentialfreier Kontakt für weitere Alarmgeber oder Geräte wie z.B. Hupe, Leuchtmelder oder Sperrventil geschaltet.

Fonctionnement:

Le détecteur de fuite se compose dun boîtier de contrôle et d'un capteur. Dès que le capteur entre en contact avec le liquide, le boîtier de contrôle le signale via une lampe témoin et un signal acoustique. Au même instant, un contact sans potentiel pour d'autres alarmes ou appareils (tels que avertisseur, alarme lumineuse, valve d'arrêt, etc.) se déclenche.

Spannungsversorgung: Alimentation électrique:	AC 230 V / 50 Hz / 1.2 VA
Umgebungstemperatur: Température environnante:	0 ...60°C
Anzeigen Betrieb Lampes témoins:	LED grün lampe verte: en service
Anzeige Alarm: Affichage d'alarme:	LED rot und akustisches signal lampe rouge et signal acoustique
Potentialfreier Kontakt: Contact sans potentiel:	AC 230 V / 1800 VA
	DC 100 V / 300 W
Aufbau: Construction:	Polyestergehäuse IP 65 boîtier en polyester IP 65
Masse: Dimensions:	110 x 75 x 55 mm
Anschlusskabelänge: Longueur du câble de raccordement 230 V:	1.5 m
Sensorkabelänge: Câble du capteur:	2 m

Art. No. No d'art.	Typ Type		Preis/Stk. Prix/pce
1024 4997	HMW	Standard 2 m Standard 2 m	367.50
1027 6680	HMW	Sensorkabelänge, 10 m Longueur du câble du capteur, 10 m	378.00



Befestigungsclip

Clip de fixation

Für Heizölmelder HMS und HMW, zur Befestigung an Auffangwannen.

Pour détecteur de fuite de mazout HMS et HMW, pour la fixation au bacs de récupération.

Art. No. No d'art.	Artikel article	Preis/Stk. Prix/pce
1027 4963	Befestigungsclip Clip de fixation	8.00

Richtpreise in CHF exkl. MWSt
Prix indicatif en CHF sans TVA



hp-Förderaggregat

hp-Motor-Pumpen-Gruppen der Baureihe SMG für Heizöl leicht und mittel, bestehend aus:
1 Pumpe gekuppelt am Fuss-Flansch-Motor
230/400 V / 50 Hz, 1400 U/min., mit eingebautem Ueberströmventil



SMG 1541-45

Druckbereiche (bei Bestellung bitte angeben):	
Bereich 0:	0.5 - 1.5 bar
Bereich 1:	1 - 4 bar
Bereich 2:	2 - 9 bar Standard
Bereich 3:	6 - 25 bar
Bereich 4:	15 - 40 bar

Unité d'alimentation hp

Groupes motopompes hp, de type SMG, pour mazout EL et léger, se composant de:
1 pompe accouplée à un moteur à bride de fixation
230/400 V / 50 Hz, 1400 t/min., avec soupape de décharge incorporée

Gamme de pression (à indiquer à la commande):	
Gamme 0:	0.5 - 1.5 bar
Gamme 1:	1 - 4 bar
Gamme 2:	2 - 9 bar standard
Gamme 3:	6 - 25 bar
Gamme 4:	15 - 40 bar

Art. No. No d'art.	Model Modèle	Pumpentyp Pompe	Leistung L/h Débit L/h	Motor kW Moteur kW	Anschlüsse Rp Raccord Rp	Preis/Stk. Prix/pce
1027 4165	SMG 1541-45	VPP	45	0.18 D	3/8"	1'159.20
1342 2969	SMG 1542-80	VBM	80	0.18 D	3/8"	1'182.60
1027 3357	SMG 1543-120	VBG	120	0.12 D	3/8"	1'197.00
1344 3340	SMG 1544-160	VBF	160	0.12 D	3/8"	1'200.60
1359 5885	SMG 1545-300	VBGP	300	0.18 D	1/2"	1'283.40
1359 5886	SMG 1546-450	VBGM	450	0.37 D	1/2"	1'360.80
1027 4002	SMG 1547-600	VBGG	600	0.37 D	1/2"	1'409.40
1359 5887	SMG 1548-1000	VBHP	1000	0.75 D	3/4"	2'219.40
1027 5997	SMG 1549-1500	VBHM	1500	0.75 D	3/4"	2'298.60
1012 7946	SMG 1550-2000	VBHG	2000	1.1 D	3/4"	2'480.40
1359 5888	SMG 1551-3000	VBHGP	3000	1.5 D	1"	3'663.00
1359 5889	SMG 1552-4500	VBHGM	4500	2.2 D	1"	3'929.00
1012 7953	SMG 1553-6000	VBHGG	6000	3.0 D	1"	4'230.00

Pumpenanschlüsse

Die Pumpenanschlüsse sind wie folgt gekennzeichnet:
A = Sauganschluss
S = Druckanschluss

Der max. zulässige Unterdruck am Sauganschluss A der Pumpe beträgt 0.6 bar.
Die hp-Pumpen werden werksseitig mit den Anschlüssen nach oben montiert und in der Standardausführung mit Drehrichtung I = links (auf die Pumpenwelle gesehen) ausgeliefert. Die Drehrichtung kann nur im Werk geändert werden!
hp-Motorpumpengruppen der Baureihe SMG sind horizontale Einzelaggregate, ausgerüstet mit hp-Industriepumpen. Die Wellengleitringdichtung ist belastbar bis max. 5 bar und max. 150 °C.
hp-Motorpumpenaggregate der Baureihe SMG mit Druckbereichen bis 30 resp. 40 bar sind auf Anfrage lieferbar.

Normalausführung: Einstrang
(auf Wunsch 2-Strang-Ausführung lieferbar)

Raccords des pompes

Les raccords des pompes sont désignés comme suit:
A = Raccord d'aspiration
S = Raccord de refoulement

La dépression maximale admissible sur le raccord d'aspiration A de la pompe s'élève à 0.6 bar.
Les pompes hp sont montées en usine avec les raccords pointant vers le haut et sont livrées selon le modèle standard avec le sens de rotation I = à gauche (vu sur l'arbre de la pompe). Le sens de rotation ne peut être modifié qu'en usine!
Les groupes motopompes hp de type SMG sont des groupes individuels horizontaux équipés de pompes industrielles hp. La garniture étanche à anneau glissant de l'arbre peut être sollicité jusqu'à un max. de 5 bar et un max. 150 °C Les groupes motopompes hp de type SMG sont livrables sur demande dans des gammes de pressions pouvant aller jusqu'à 30 et 40 bar.

Modèle standard: monotube (bitube livrable sur demande)

Richtpreise in CHF exkl. MWSt
Prix indicatif en CHF sans TVA

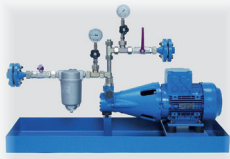

hp-Förderaggregat

hp-Zubringeraggregate der Baureihe MOG 50 für Heizöl EL und leicht sind komplett anschlussfertig montiert und bestehen aus: 2 x Kugelhahn, Saugfilter, Vaku-Manometer, Manometer, hp-Innenzahnradpumpe mit eingebautem Ueberströmventil, Pumpenträger und Kupplung, Drehstrom-Normmotor 230/400 V; 50 Hz, 1400 U/min., komplett montiert und auf Oelwanne aufgebaut.

Unité d'alimentation

Unités complètes d'alimentation hp de type MOG 50 pour mazout EL et léger, précâblées et se composant de: 2 x robinets à boisseau sphérique, filtre d'aspiration, manomètre, vacuomètre, pompe à engrenages intérieurs avec soupape de décharge incorporée, support de pompe et accouplement, moteur standard à courant triphasé 230/400 V; 50 Hz, 1400 t/min., entièrement monté, tuyauté et disposé sur le bac de récupération.

Druckbereiche (bei Bestellung bitte angeben):	
Bereich 0:	0.5 - 1.5 bar
Bereich 1:	1 - 4 bar
Bereich 2:	2 - 9 bar Standard
Bereich 3:	6 - 25 bar
Bereich 4:	15 - 40 bar

Gammes de pression (à indiquer à la commande):	
Gamme 0:	0.5 - 1.5 bar
Gamme 1:	1 - 4 bar
Gamme 2:	2 - 9 bar standard
Gamme 3:	6 - 25 bar
Gamme 4:	15 - 40 bar

Art. No. No d'art.	Model Modèle	Pumpentyp Pompe	Leistung L/h Débit L/h	Motor kW Moteur kW	Anschlüsse Rp Raccord Rp	Preis/Stk. Prix/pc
1026 7608	MOG 50-01	VPP	45	0.18 D	3/8"	1'630.80
1027 3441	MOG 50-02	VBM	80	0.18 D	3/8"	1'666.80
1344 6015	MOG 50-03	VBG	120	0.18 D	3/8"	1'710.00
1359 5890	MOG 50-04	VPF	160	0.18 D	3/8"	1'731.60
1012 4543	MOG 50-05	VBGP	300	0.37 D	1/2"	2'057.40
1359 5891	MOG 50-06	VBGM	450	0.37 D	1/2"	2'181.60
1318 4418	MOG 50-07	VBGG	600	0.37 D	1/2"	2'224.80
1012 4992	MOG 50-08	VBHP	1000	0.75 D	3/4"	3'141.00
1315 4668	MOG 50-09	VBHM	1500	0.75 D	3/4"	3'187.80
1315 6246	MOG 50-10	VBHG	2000	1.1 D	1"	3'353.40
1359 5892	MOG 50-11	VBHGP	3000	1.5 D	1 1/2"	6'512.40
1359 5893	MOG 50-12	VBHGM	4500	2.2 D	1 1/2"	6'773.40
1359 5894	MOG 50-13	VBHGG	6000	3.0 D	1 1/2"	7'216.20

Ausführung als Druckaggregat bis 30 resp. 40 bar auf Anfrage lieferbar
 Normalausführung: Einstrang (auf Wunsch Typ MOG 52 mit Rücklaufanschluss lieferbar)
 Elektrische Pumpensteuerungen für Automatik-, Dauerlauf oder intermittierenden Betrieb auf Anfrage lieferbar.

Modèle d'unité de pression jusqu'à 30 et 40 bar livrable sur demande.
 Modèle standard: monotube (sur demande type MOG 52 livrable avec raccord de retour)
 Commandes électriques de la pompe pour un fonctionnement automatique continu ou intermittent, livrable sur demande.

Richtpreise in CHF exkl. MWSt
 Prix indicatif en CHF sans TVA

hp
TECHNIK



hp-Doppelaggregat

hp-Doppel-Zubringeraggregate der Baureihe BIK 50 für Heizöl EL und L sind komplett anschlussfertig montiert und bestehen aus:

4 Kugelhähnen, 2 Saugfiltern, 2 Vakuum-Manometern, 2 Manometern, 2 Rückschlagventilen, 2 hp-Innenzahnradpumpen mit eingebauten Ueberströmventilen, Pumpenträgern und Kupplungen, 2 Drehstrom-Normmotoren 230/400 V; 50 Hz, 1400 U/min., komplett montiert, verrohrt und auf Oelwanne aufgebaut.

Druckbereiche (bei Bestellung bitte angeben):	
Bereich 0:	0.5 - 1.5 bar
Bereich 1:	1 - 4 bar
Bereich 2:	2 - 9 bar Standard
Bereich 3:	6 - 25 bar
Bereich 4:	15 - 40 bar

Unité double d'alimentation hp

Unités de transfert double hp type BIK 50 pour mazout EL et L sont complets, prêts à raccorder et se composant de:

4 x robinets à boisseau sphérique, 2 filtres d'aspiration, 2 manomètres, 2 vacuomètres, 2 pompes à engrenages intérieurs hp avec soupapes de décharge incorporées, supports de pompes et accouplements, 2 moteurs standards à courant triphasé 230/400 V; 50 Hz, 1400 t/min., entièrement montés, tuyautés et disposés sur le bac de récupération.

Gammes de pression (à indiquer à la commande):	
Gamme 0:	0.5 - 1.5 bar
Gamme 1:	1 - 4 bar
Gamme 2:	2 - 9 bar standard
Gamme 3:	6 - 25 bar
Gamme 4:	15 - 40 bar

Art. No. No d'art.	Model Modèle	Pumpentyp Pompe	Leistung L/h Débit L/h	Motor kW Moteur kW	Anschlüsse Rp Raccord Rp	Preis/Stk. Prix/pce
1012 5034	BIK 50-01	VPP	45	0.12	3/8"	3'490.20
1359 5896	BIK 50-02	VBM	80	0.12	3/8"	3'490.20
1012 5089	BIK 50-03	VBG	120	0.12	3/8"	3'578.40
1359 5895	BIK 50-04	VBF	160	0.12	3/8"	3'578.40
1359 5897	BIK 50-05	VBGP	300	0.18	1/2"	5'081.40
1027 4507	BIK 50-06	VBGM	400	0.25	1/2"	5'209.20
1359 5898	BIK 50-07	VBGG	600	0.37	1/2"	5'353.20
1359 5899	BIK 50-08	VBHP	1000	0.55	3/4"	6'044.40
1359 5900	BIK 50-09	VBHM	1500	0.75	3/4"	6'145.20
1359 5901	BIK 50-10	VBHG	2000	1.1	1"	6'427.80
1359 5902	BIK 50-11	VBHGP	3000	1.5	1 1/2"	12'846.60
1359 5903	BIK 50-12	VBHGM	4500	2.2	1 1/2"	13'309.20
1359 5904	BIK 50-13	VBHGG	6000	3.0	1 1/2"	14'293.80

Ausführung als Druckaggregat bis 30 resp. 40 bar auf Anfrage lieferbar
Normalausführung: Einstrang (auf Wunsch Typ BIK 52 mit Rücklaufanschluss lieferbar)
Elektrische Pumpensteuerungen für Automatik-, Dauerlauf oder intermittierenden Betrieb auf Anfrage lieferbar.

Modèle d'unité de pression jusqu'à 30 et 40 bar livrable sur demande.

Modèle standard: monotube (sur demande type BIK 52 livrable avec raccord de retour)

Commandes électriques de la pompe pour un fonctionnement automatique continu ou intermittent, livrable sur demande.

Richtpreise in CHF exkl. MWSt
Prix indicatif en CHF sans TVA

hp-Druckspeicheraggregat Typ DSK

Bestehend aus:

- Oelwanne mit vertikaler Trägerplatte für Druckspeicher und Aggregatsteuerung
- hp-Innenzahnradpumpe(n) mit Ueberströmventil, geflanscht mit Wechselstrom-/Drehstrommotor(en) 230 V, resp. 230/400 V; 50 Hz, horizontal montiert auf Oelwanne
- Druckspeicher mit oelbeständiger Membrane und Absperrventil
- Vakuummeter/Manometer
- Oelfilter mit Absperrung
- Oelverteiler, Rückschlagventil
- Absperrventile für Versorgungs- und Entlüftungsleitung
- Druckschalter einstellbar, mit Inbetriebnahmeknopf
- Bei Baureihe DSK 4.2 zusätzlich: 2 Motorschutzschalter mit Schütz- und Signallampen für Handschaltung
- Bei Baureihe DSK 2.16 zusätzlich: Elektrische Wechsel- und Störumschaltung mit Betriebswahlschalter „Pumpe I, Pumpe II, Automatik, Aus“ mit Signallampen. Anschlussfertig montiert auf schwingungsgedämpfter Montageplatte zur Wandbefestigung

Gegen Aufpreis lieferbar:

- Heizölmelder HMW mit Sensorfühler, in die Aggregat-Steuerung integriert

Brenner-Anschlussarmatur Typ I (Durchsatz bis max. 50 l/h)

bestehend aus:

- Absperrventil
- Einstrangfilter mit Metalltasse
- Magnetventil
- Druckminderventil mit Membran-Ausgleichsbehälter, einstellbar
- Automatischer Oelentlüfter

Brenner-Anschlussarmatur Typ III (Durchsatz je nach Dimensionierung) bestehend aus:

- Einstrangfilter mit Metalltasse
- Magnetventil
- Druckminderventil, einstellbar
- Druckausgleichsbehälter mit 0.5 bzw. 2 Ltr. Inhalt und Vordruck von 0.5 bar
- Automatischer Schwimmerentlüfter
- Entgasungsgefäß

hp-Druckspeicher

* Für eine einwandfreie Pumpenfunktion müssen die Rohrleitungen nach den strömungstechnischen Grundlagen entsprechend den örtlichen Verhältnissen dimensioniert werden! Der Pumpen- oder Geräteanschluss gibt keinen Hinweis auf die entsprechende Rohrleitungsdimension.

Unité de réservoir à eau chaude sous pression hp de type DSK

Comprend:

- Bac de récupération avec plaque de support verticale pour le réservoir sous pression et la commande du groupe
- Pompe à engrenages intérieurs hp avec soupape de décharge bridée avec moteur(s) à courant alternatif ou triphasé de 230 V et 230/400 V resp.; 50 Hz, monté horizontalement sur le bac de récupération
- Réservoir sous pression à membrane résistant au mazout et soupape d'arrêt.
- Vacuomètre/manomètre
- Filtre à mazout avec arrêt
- Distributeur de mazout, clapet antiretour
- Soupapes d'arrêt pour la conduite d'alimentation et de purge.
- Manostat réglable, avec bouton de mise en service
- En supplément pour le type DSK 4.2: 2 disjoncteurs-protecteurs de moteur avec voyants de protection et de signalisation pour commande manuelle
- Pour le type DSK 2.16 en supplément: commutation électrique d'inversion et de panne électrique avec sélecteur de fonctionnement „pompe I, pompe II, automatique, off“ avec voyants de signalisation. Prêt à être raccordé et monté sur plaque de montage à amortissement pour fixation murale.

Disponibles contre supplément:

- Détecteur de mazout HMW avec capteur intégré dans la commande du groupe

Jeu de raccordement de brûleur type I (débit jusqu'à max. 50 l/h), comprenant:

- Soupape d'arrêt
- Filtre monotube avec cuvette métallique
- Vanne magnétique
- Soupape de réduction de pression avec réservoir de compensation à membrane réglable
- Purgeur de mazout automatique

Jeu de raccordement de brûleur type III (débit selon le dimensionnement), comprenant:

- Filtre monotube avec cuvette métallique
- Vanne magnétique
- Soupape de réduction de pression réglable
- Réservoir de compensation de pression d'une contenance de 0.5 ou 2 litres et d'une pression d'admission de 0.5 bar
- Purgeur automatique à flotteur
- Récipient de dégazage

Motopompe de pression avec vase hydraulique hp

* Les conduites des tuyaux doivent être dimensionnées selon les principes hydrotechniques conformément aux conditions locales pour assurer un fonctionnement parfait de la pompe! Le raccord de la pompe ou de l'appareil ne fournit aucune indication sur la dimension correspondante de la conduite.

Richtpreise in CHF exkl. MWSt
Prix indicatif en CHF sans TVA



DSK 4.1-6044

Type Type	Anschlüsse für Rohr-0* Raccords pour tuyau-0*		Dimension Dimension
	Druckseite mm Côté pression mm	Saugseite mm Côté aspiration mm	B x H x T mm l x h x p mm
DSK 4.1-6044	12	12	600x900x320
DSK 4.1-1545 D	15	18	650x1000x320
DSK 4.1-1545 W	15	18	650x1000x320
DSK 4.1-1547	15	18	650x1000x320
DSK 4.1-1549	18	28	750x1000x420
DSK 2.16-6044	12	12	840x900x320
DSK 2.16-1545	15	18	840x1000x320
DSK 2.16-1547	15	18	840x1000x320
DSK 2.16-1549	18	28	1050x1000x420

◆ Einzelaggregat

◆ Groupe individuel

Art. No. No d'art.	Typ Type	Förderstrom	Dauerentnahme	Speicherinhalt	Motorleistung kW		Preis/Stk. Prix/pce
		Débit de refoulement L/h	Prélèvement continu L/h	Contenu vase L	Puissance moteur 230 V	400 V	
1359 5905	DSK 4.1-6044	160	110	8	0.18	-	1'348.20
1359 5907	DSK 4.1-1545	300	240	12	-	0.18	3'407.40
1359 5908	DSK 4.1-1545 W	300	240	12	0.25	-	3'578.40
1359 5909	DSK 4.1-1547	600	400	18	-	0.37	3'594.60
1359 5910	DSK 4.1-1549	1500	1000	25	-	0.75	4'806.00



DSK 2.16-6041

◆ Doppelaggregat

◆ Groupe double

Art. No. No d'art.	Typ Type	Förderstrom	Dauerentnahme	Speicherinhalt	Motorleistung kW		Preis/Stk. Prix/pce
		Débit de refoulement L/h	Prélèvement continu L/h	Contenu vase L	Puissance moteur 230 V	400 V	
1359 5906	DSK 2.16-6044 W	140	110	8	0.18	-	6'264.00
1359 5911	DSK 2.16-1545 D	300	240	12	-	0.18	7'371.00
1359 5912	DSK 2.16-1547 D	600	400	18	-	0.37	7'540.20
1359 5913	DSK 2.16-1549 D	1500	1000	25	-	0.75	9'381.60



Automatischer Heizöhlentlüfter

Purgeur automatique pour mazout

geeignet für Brenneranschlüsse mit Zulaufdruck

Convient pour les raccords de brûleur avec pression d'arrivée.



Art. No. No d'art.	max. Zuflaufdruck bar Pression d'arrivée bar	Prüfdruck bar Pression d'essai bar	Anschluss R Raccord R	Preis/Stk. Prix/pce
1027 3845	5	10	3/8"	87.90

Richtpreise in CHF exkl. MWST
Prix indicatif en CHF sans TVA



Druckausgleichsgefäss für Heizöl

Einsatzbereich bis 6 bar, ölfeste Membrane, R 3/4"

Réservoir compensateur de pression

Utilisable jusqu'à 6 bar, membrane résistante au mazout, raccord R 3/4"

Art. No. No d'art.	Inhalt L Contenu L	Preis/Stk. Prix/pce
1027 4660	1	167.40
1027 4684	8	225.00
1027 4691	19	279.00



Elektrischer Druckwächter

zur Ueberwachung der Druckleitung
Schaltbereich 0.5 - 8 bar, 230 V, 50 Hz, IP 65, am
Aggregat montiert

Manostat électrique

pour le contrôle de la conduite de refoulement
Intervalle de commande 0.5 - 8 bar, 230 V, 50 Hz, IP 65,
monté sur le groupe

Art. No. No d'art.	Typ Type	Preis/Stk. Prix/pce
1012 4954	FF4-8 hp	304.50

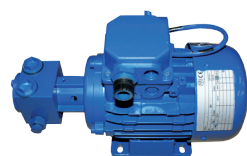

SMG-6041

Motorpumpen-Aggregat

für Heizöl EL (1.3 bis 18 cSt bei 20°C) komplett
montiert, anschlussfertig, ohne Wanne
Umstellen Pumpe AN../AE.. auf 1-Strang Installation
Umleitstopfen im Rücklaufanschluss entfernen und
den Rücklauf mit einem Stopfen fest verschliessen.

Aggrégat motopompe

pour fuel domestique EL (1.3 à 18 cSt/20°C) complet,
prêt à connecter, sans lechefrite
Pompe programmable sur A.N. / A.E., système monotube
Retirez le bouchon de dérivation qui se trouve dans le
retour et obturez le retour avec un bouchon.

Betriebstemperaturbereich:	0 °C bis 40 °C
max. Ansaughöhe:	5 m
max. Betriebsdruck:	3 bar
max. Förderhöhe:	30 m
Filtermaschenweite:	< 0.2 mm
Rücklaufbelastung:	2 bar
Betriebsdruck einstellbar von:	de 0 à 3 bar

Température d'utilisation:	0 °C jusqu'à 40 °C
Hauteur max. d'aspiration:	5 m
Pression de service max.:	3 bar
Hauteur de refoulem. max.:	30 m
Distance des mailles du filtre:	< 0.2 mm
Charge de retour:	2 bar
Pression de service réglable:	de 0 à 3 bar

Art. No. No d'art.	Typ Type	L/h L/h	Leistung kW Puissance kW	Spannung kW Voltage kW	Preis/Stk. Prix/pce
1025 9814	SMG-6041	50	0.18	230	597.00
1025 9807	SMG-6042	70	0.18	230/400	773.00
1025 9821	SMG-6044	140	0.18	230	644.00

Richtpreise in CHF exkl. MWSt
Prix indicatif en CHF sans TVA



Hydraulik-Schlauch

zu Transferpumpen, NW 8, verhindert die Uebertragung von Vibrationen Pumpe - Druckleitung, wirkt wie ein Kompensator, nicht elektrisch leitend, beidseitig Ueberwurfmutter R 3/8", Länge 450 mm

Tuyau flexible hydraulique

pour pompes de transfert DN 8, empêche la transmission des vibrations entre la pompe et la conduite de refoulement, a le même effet qu'un compensateur, non conducteur, écrou raccord R 3/8" sur les deux côtéés, longueur de 450 mm

Art. No.	Dimension mm	Preis/Stk.
No d'art.	Dimension mm	Prix/pce
1026 4166	450	23.05



Wandkonsole

inkl. 4 Schwingungsdämpfer

Console murale

avec 4 amortisseurs de vibration

Art. No.	Dimension mm	Ausführung	Preis/Stk.
No d'art.	Dimension mm	Modèle	Prix/pce
1025 9838	160 x 140	zu Motor 230 V pour moteur 230 V	77.00

Richtpreise in CHF exkl. MWSt
Prix indicatif en CHF sans TVA



Eckerle Druckpumpe

Pompe refulante Eckerle



SK 9

Dauerlaufpumpen mit elektrischem Schwingkolbenantrieb zur Versorgung von Oelöfen. (Die Druckpumpen Serie SK.. sind als Zubringerpumpen für Oelbrenner nicht geeignet; dazu Typ FP8 verwenden!) Nach Inbetriebnahme (mit oder ohne Oelentnahme) arbeitet die Pumpe weiter und erreicht einen Staudruck von ca. 2 bar. Nach kurzen Stromunterbrechungen läuft die Pumpe selbsttätig weiter. Die Pumpen besitzen keine Oelmangelsicherung und keine Leitungsbruchsicherung. Bei längeren Heizpausen empfehlen wir, die Pumpe abzuschalten.

Pompes à entraînement électrique par piston oscillant, fonctionnant en continu, pour l'alimentation de poêles à mazout (la série de pompes refulantes SK. ne convient pas en tant que pompe d'alimentation pour brûleurs à mazout ; utiliser à cet effet le type FP8 !).

Après la mise en marche (avec ou sans prélèvement de mazout), la pompe continue de travailler et atteint une pression dynamique d'environ 2 bar. En cas de courte panne de courant, la pompe continue de fonctionner automatiquement.

Les pompes ne possèdent pas de dispositif de sécurité contre la rupture des conduites ou le manque de mazout. En cas d'arrêt prolongé du chauffage, il est préférable de mettre la pompe hors-service.

◆ SK 9-E: Zusätzlich mit Leistungsregelung. Ueber einen Drehschalter kann die Förderleistung der Pumpe eingestellt werden (4 Stufen). Daher ist die Pumpe auch besonders für sehr kleine Anlagen (1 Oelofen) geeignet. Je kleiner die Einstellung, desto länger die Lebensdauer und grösser die Energieeinsparung

◆ SK 9-E: avec réglage du débit en plus. Le débit de la pompe peut être réglé grâce à un bouton (4 niveaux). Ainsi, la pompe convient aussi tout à fait pour de très petites installations (1 poêle à mazout). Plus le réglage est faible, plus la durée de vie de la pompe est longue et l'économie d'énergie plus grande.

max. Ansaughöhe:	3 m
max. Förderhöhe:	18 m (SK 8)/14 m (SK 9/9-E)
Oelentnahme:	10 l/h
Anschluss:	für Cu-Rohr ø 6/8 mm
Leistung:	230 V, 50 Hz, 25 W

Hauteur max. d'aspiration:	3 m
Hauteur de refoulement max.:	18 m (SK 8)/14 m (SK 9/9-E)
Prélèvement de mazout max.:	10 l/h
Raccords:	pour tube en cuivre ø 6/8 mm
Puissance:	230 V, 50 Hz, 25 W

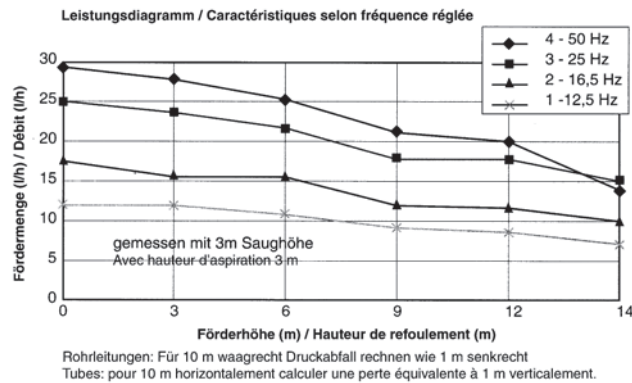

Art. No.	Typ	Gewicht kg	Preis/Stk.
No d'art.	Type	Poids kg	Prix/pce
1027 4482	SK 9-E	1.85	554.00
1034 1863	Austauschgerät SK9-E Appareil de rechange SK9-E		358.00

Oelschlauch

Tuyau flexible pour mazout



Ermeto 8 mm x R 1/8", Länge 370 mm

Ermeto 8 mm x R 1/8", Longueur 370 mm

Art. No.	Länge mm	Preis/Stk.
No d'art.	Longueur mm	Prix/pce
1026 4159	370	53.25

Richtpreise in CHF exkl. MWSt
Prix indicatif en CHF sans TVA



Eckerle Druckspeicher

Réservoir à eau chaude sous pression Eckerle



Modell 93

Kein Rückschlagventil in die Saugleitung einbauen, da bereits in der Pumpe vorhanden.
Die KD 10 ist mit zusätzlicher Sicherheitseinrichtung (Oelauffangwanne mit elektronischer Steuerung) im gleichen Gehäuse versehen.

Modèle 93

Ne pas monter de clapet antiretour dans la conduite d'aspiration, vu qu'un tel clapet est déjà intégré.
La KD 10 est équipée d'un système de sécurité supplémentaire (bac de récupération du mazout avec commande électronique) dans le même boîtier.

max. Ansaughöhe:	3 m
max. Förderleistung:	12 l/h
max. Druckhöhe:	14 m
Anschluss:	für Cu-Rohr Ø 6/8 mm
Gewicht:	4.15 kg
Leistung:	230 V / 40 W

Hauteur max. d'aspiration:	3 m
Débit max.:	12 l/h
Hauteur max. de refoulement:	14 m
Raccords:	pour tube en cuivre Ø 6/8 mm
Poids:	4.15 kg
Puissance:	230 V / 40 W

Art. No.	Typ	Preis/Stk.
No d'art.	Type	Prix/pce
1024 7314	KD 10/93	860.00

◆ Zubehör

◆ Accessoires

Art. No.	Preis/Stk.
No d'art.	Prix/pce
1026 2463 Druckspeichergefäß zu DSA 40, allein, inkl. Manometer <i>Citerne de réservoir à eau chaude sous pression DSA 40 avec manomètre, sans autre accessoire</i>	332.00



Toby Druckpumpe

Pompe refoulante Toby

Dauerlauf-Druckpumpe mit elektromagnetischem Schwingkolbenantrieb für Oelöfen/Heizgeräte ohne automatische Zündung. Mit verzögerter Stromausfallsicherung, automatischer Entlüftung, Oelmangelsicherung, Lecksicherung und Kontrolllampe. Mit herausnehmbarem, korrosionsbeständigem Filter. Nach längerem als 5 Minuten dauerndem Stromausfall muss die Pumpe wieder von Hand mit der Starttaste gestartet werden.

Pompe refoulante à entraînement électromagnétique par piston oscillant fonctionnant en continu, pour poêles à mazout / appareils de chauffage sans allumage automatique. Avec dispositif de sécurité en cas de pannes de courant, purgeur contre le manque et les fuites de mazout et lampe témoin. Filtre résistant à la corrosion et facile à enlever. En cas de panne de courant d'une durée supérieure à 5 min., la pompe doit être redémarrée manuellement à l'aide de la touche ON.

max. Ansaughöhe:	3 m
max. Druckhöhe:	18 m
max. Nennleistung:	10 L/h
Leistung:	230 V / 25 W
mit Stromausfallsicherung	

Hauteur max. d'aspiration:	3 m
Hauteur max. de refoulement:	18 m
Débit max. nominale:	10 l/h
Puissance:	230 V / 25 W
avec dispositif de sécurité en cas de pannes de courant	

Art. No.	Dimension	Preis/Stk.
No d'art.	Dimension	Prix/pce
1026 2595	PMD 21	492.70

Richtpreise in CHF exkl. MWSt
Prix indicatif en CHF sans TVA

Toby

Toby Druckpumpe

Zubringerpumpe für Heizgeräte mit automatischer Zündung. Die Pumpe kann intermittierend oder im Dauerlauf betrieben werden. Mit automatischer Entlüftung, Oelmangelsicherung, Lecksicherung und Kontrolllampe. Mit herausnehmbarem, korrosionsbeständigem Filter.

Technische Daten wie PMD 21

Art. No. Dimension
No d'art. Dimension

1024 6474 PMD 22

Preis/Stk.
Prix/pce

492.70

◆ Ersatzfilter

Art. No.
No d'art.

1026 2603

Preis/Stk.
Prix/pce

5.80

Pompe refoulante Toby

Pompe d'alimentation pour appareils de chauffage avec allumage automatique. Possibilité de fonctionnement en continu ou en intermittence. Purgeur automatique, dispositif de protection sécurité contre le manque et les fuites de mazout et lampe témoin. Filtre résistant à la corrosion et facile à enlever.

Données techniques, voir Toby PMD 21

◆ Filtre de rechange

hp Saugpumpe GPS 10

Technische Daten:

Pumpentyp	Ansaugkolbenpumpe	
max. Förderhöhe	8 m vertikal (*)	
max. horizontaler Abstand	100 m horizontal (*)	
Leistung (*)	8 l/h bei: 8 m vertikal und 25 m horizontal 15 l/h bei: 5 m vertikal und 25 m horizontal	
Sauganschluss	3/8" iG	
Brenneranschluss	3/8" iG	
Überlaufanschluss	1/2" iG	
Stromzufuhr	AC 230V, 50 Hz	
Energieverbrauch	50 W	
	GPS 10	GPS 10 Maxi
Gesamtkapazität des Tanks	3.5 Liter	12 Liter
Dimensionen Breite:	240 mm	350 mm
Tiefe:	130 mm	225 mm
Höhe:	335 mm	345 mm
Gewicht	3 kg	4 kg
Medium	Kerosin und Heizöl	

Pompe aspirante hp GPS 10

Spécifications technique:

Type de pompe	pompe solénoïde d'aspiration	
hauteur d'élévation (max.)	8 m vertical (*)	
distance horizontale max.	100 m horizontal (*)	
débit à la sortie (Diamètre intérieur tube 8 mm)	8 l/h à: 8 m vertical et 25 m horizontal 15 l/h à: 5 m vertical et 25 m horizontal	
raccordement entrée	3/8" F BSP	
raccordement sortie	3/8" F BSP	
racoordement sortie trop plein	1/2" F BSP	
alimentation électrique	AC 230V, 50 Hz	
consommation d'énergie	50 W	
	GPS 10	GPS 10 Maxi
capacité totale du réservoir	3.5 litre	12 litre
dimensions largeur:	240 mm	350 mm
profond.:	130 mm	225 mm
hauteur:	335 mm	345 mm
poids	3 kg	4 kg
type de combustible	fioul domestique et carburant diesel	

Art. No. Typ
No d'art. Type

1359 6622 Saugfix GPS 10

Preis/Stk.
Prix/pce

716.00

Richtpreise in CHF exkl. MWSt
Prix indicatif en CHF sans TVA

Saugdiagramm:

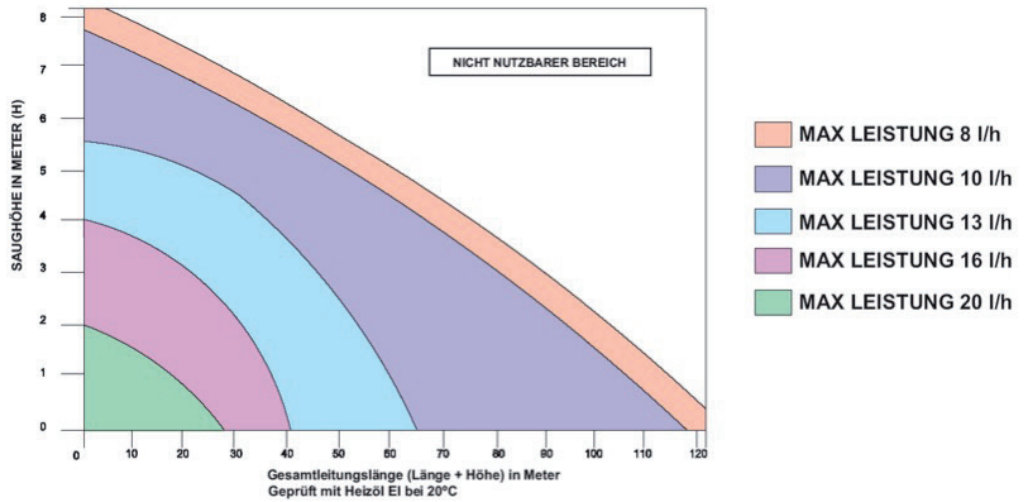

Courbe d'aspiration:

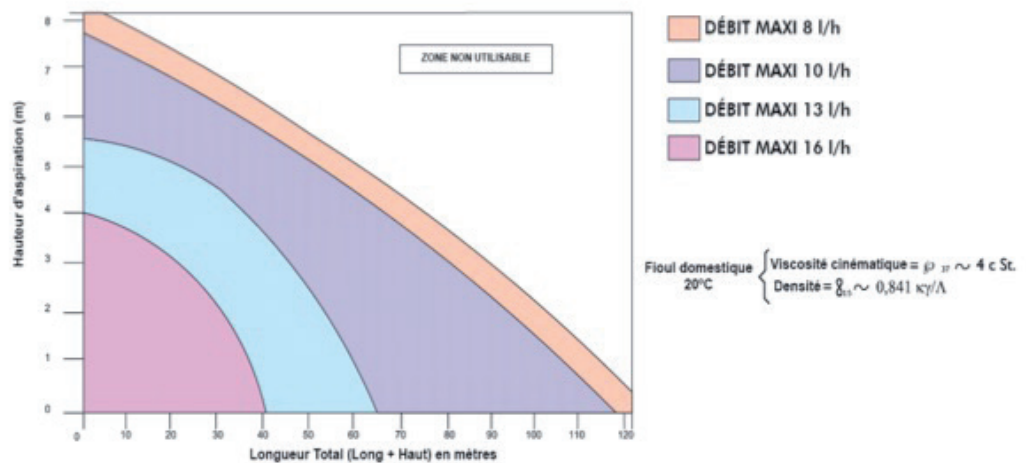



Eckerle Saugpumpe

Pompe aspirante Eckerle



mit elektromagnetischem Schwingkolbenantrieb, Schwimmer-, Steuer- und Sicherheitseinrichtung, eingebautem Saugfilter; Rohranschlüsse für Rohr- \varnothing 8x1 mm, komplett verkabelt mit Stecker, mit Montageleiste
 230 V / 40 W
 H x B x T: 250 x 190 x 130 mm
 2 kg

avec entraînement électromagnétique par piston oscillant, dispositif de niveau constant, de régulation et de sécurité, et filtre d'aspiration incorporé; raccords pour tuyau de \varnothing 8 x 1 mm, câblage complet avec fiche et support de fixation.
 230 V / 40 W
 H x L x P: 250 x 190 x 130 mm
 2 kg

Oelreserve im Behälter:	1.2 Liter
max. Ansaughöhe:	7 m
max. Fördermenge:	12 L/h auf 7 m
	18 L/h auf 4 m

Réserve de mazout dans la citerne:	1.2 Litre
Hauteur max. d'aspiration:	7 m
Débit max.	12 l/h sur 7 m
	18 l/h sur 4 m

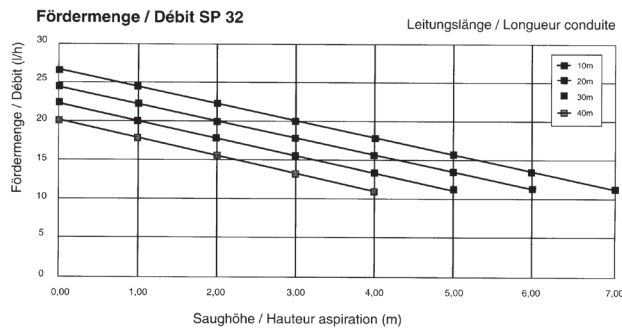

Art. No. Typ
 No d'art. Type
 1027 4785 SP32-01

Preis/Stk.
 Prix/pce
 545.00



Eckerle Saugpumpe

Pompe aspirante Eckerle

Das Saugpumpenaggregat SP8 besteht aus einer Schwingkolbenpumpe, einem Schwimmer als Leckagedetektor in der Ölauffangwanne, einem Druckregler, einem Entlüfter, einem Zweistrangölfilter und einer elektronischen Steuerplatine. Zusätzlich ist ein Feinfilter im Bereich der Sauleitung eingebaut.

La pompe aspirante SP8 intègre une pompe électromagnétique à piston oscillant, un flotteur de détection de fuite dans un bac de rétention, un régulateur de pression, un dégazeur et un filtre le tout commandé par un circuit électronique. Le moteur est protégé par un filtre fin incorporé dans un corps métallique.

Netzanschluss:	230 V / 50 Hz / 40 W / 0.5 A
max. Ölentnahme:	8 l/h
max. Saughöhe:	7 m
Ölleitung \varnothing :	8/10 mm

Tension:	230 V / 50 Hz / 40 W / 0.5 A
Débit max.:	8 l/h
Hauteur max. d'aspiration:	7 m
Raccords \varnothing :	8/10 mm

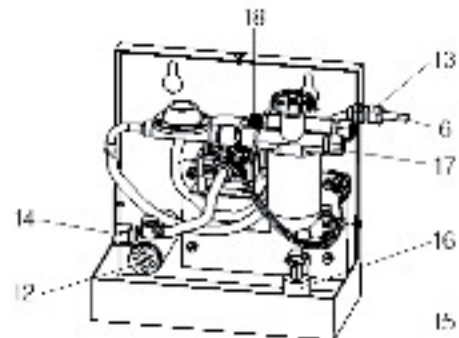
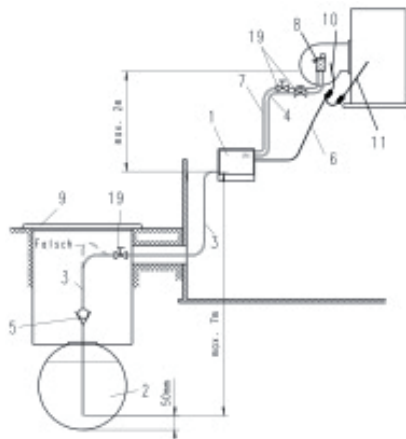

Richtpreise in CHF exkl. MWSt
 Prix indicatif en CHF sans TVA

1 Pumpe SP8	10 7-poliger Stecker zum Brenner	1 Pumpe SP8	10 Prise 7 pôles de brûleur
2 Tank	11 7-polige Buchse vom Heizkessel	2 Citerne	11 Prise 7 pôles de la chaudières
3 Saugleitung	12 Filterkörper	3 Conduite d'aspiration	12 Filtre
4 Versorgungsleitung	13 Kabelzugentlastung	4 Conduite d'alimentation	13 Presse-étoupe
5 Rückschlagventil	14 Schneidringverschraubung	5 Soupape anti-retour	14 Raccord aspiration
6 Anschlusskabel der Pumpe mit 7-poligem Zwischenstecker	15 Ölaufangwanne	6 Alimentation pompe avec adaptateur 7 pôles	15 Bac de récupération
7 Rücklaufleitung	16 Schwimmerschalter	7 Retour d'alimentation	16 Flotteur de sécurité
8 Ölbrennerpumpe	17 Anschluss zum Brenner	8 Pompe du brûleur	17 Raccord refolement
9 Domschacht	18 Entlüftungsschraube	9 Couvrecl de citerne	18 Vis de purge

Entnahmemenge / Débit de soutirage SP 8

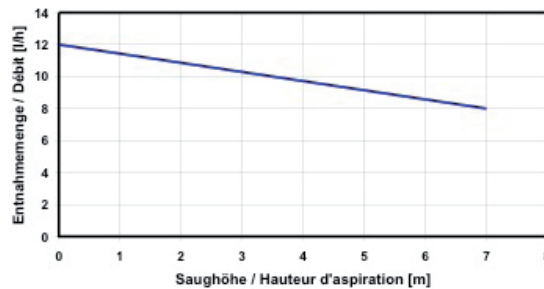

Art. No.	Typ	Anschluss	Preis/Stk.
No d'art.	Type	Raccord	Prix/pce
1359 5693	SP8	8/10 mm	1'035.00



Eckerle Saugpumpe

Pompe aspirante Eckerle



mit elektromagnetischem Schwingkolbenantrieb, Schwimmer-, Steuer- und Sicherheitseinrichtung, eingebautem Saugfilter; Rohranschlüsse für Rohr- \varnothing 8 x 1 mm, komplett verkabelt mit Stecker, mit Montageleiste
 230 V / 80 W
 H x B x T: 435 x 320 x 210 mm
 10.0 kg

avec entraînement électromagnétique par piston oscillant, dispositif de niveau constant, de régulation et de sécurité, et filtre d'aspiration incorporé; raccords pour tuyau de \varnothing 8 x 1 mm, câblage complet avec fiche et support de fixation.
 230 V / 80 W
 H x L x P: 435 x 320 x 210 mm
 10.0 kg

Oelreserve im Behälter:	12 Liter	Réserve de mazout dans la citerne:	12 Litres
max. Ansaughöhe:	7 m	Hauteur max. d'aspiration:	7 m
max. Fördermenge:	36 L/h auf 7 m	Débit max.	36 l/h sur 7 m
	80 L/h auf 4 m		80 l/h sur 4 m

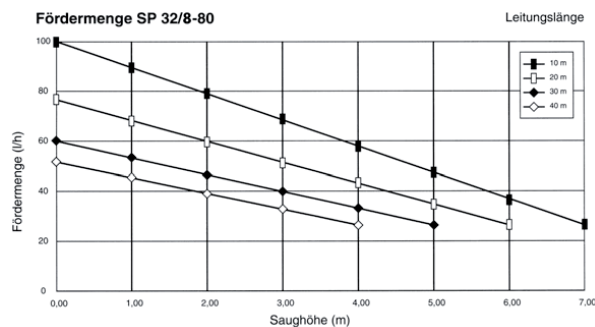

Art. No.	Typ	Antrieb	Anschluss	Preis/Stk.
No d'art.	Type	Carré cond.	Raccord	Prix/pce
1027 5757	SP 32/8-80	M-mechanisch M-mécanique	8/10 mm	1'035.00
1027 6091	SP 32/8-80 spezial	E-Elektronisch E-électrique	8/10 mm	1'025.00

Richtpreise in CHF exkl. MWSt
 Prix indicatif en CHF sans TVA



Tauch-Mikropumpe

Geeignet als Oelzubringerpumpe für Leichtöl-Brenner. Sie werden überall dort eingesetzt, wo ein direkter Saugbetrieb nicht mehr möglich ist. Hierbei ist zu beachten, dass eine max. Distanz (Tank - Brenner) von 80 Metern nicht überschritten werden darf. Die max. Druckhöhe ist auf 8 Meter begrenzt. Die Pumpenwahl erfolgt mit Hilfe der Leistungskurven.

Es ist zu prüfen, ob der Einbau eines Oeldruckreglers (zum Schutze der Brennerpumpen-Wellendichtung) erforderlich ist. Die Mikro-Pumpe sollte mit dem Einschalten des Oelbrennermotors anlaufen.

Aufbau und Funktion

Die Pumpe ist eine elektromagnetisch angetriebene Dauerlaufpumpe. Sie hat einen auswechselbaren Förderantrieb sowie einen leicht herausnehmbaren Korbfilter. Das gesamte elektrische System (230 V/50 Hz) ist vergossen.

Montage

Das ganze Aggregat wird montagefertig geliefert. Der Schlauch ist je nach Tankhöhe so zu kürzen, dass der Abstand von der Pumpe zum Tankboden ca. 4 cm beträgt. Der EL-Anschluss erfolgt über eine Steckverbindung. Hier ist im Tankraum eine Steckdose gemäss schematischer Darstellung zu setzen. Das 3-fach Behälteranschlussstück erlaubt die Montage eines pneumatischen Oelstandanzeigers.

Pumpenbestimmung

Den totalen Düsendurchsatz des Brenners mit 1,5 multiplizieren.

„H“ setzt sich zusammen aus Höhendifferenz Brenner - Tank + Reibungsverlust + Rohrlänge

Beispiel

Düsenleistung des Brenners: 40 l/h, Höhe 4,0 m
Lösung: $40 \times 1,5 = 60$ l/h

Im Diagramm liegt der Schnittpunkt von 60 l/h und 4,0 m Höhe im Feld der Pumpe III D.

Wählen Sie Art.Nr. 1025 9869

Micro-pompe à immersion

Ces pompes sont préconisées pour l'alimentation en combustible des brûleurs à huile légère. Elles sont utilisées à chaque fois qu'une aspiration directe du mazout n'est pas possible. Il convient de ne pas dépasser la distance de 80 m maximum entre la citerne et le brûleur. La hauteur de pression max. est de 8 m. Le choix de la pompe s'effectue à l'aide des courbes de débit (cf. ci-dessous).

Il convient de s'assurer s'il est nécessaire d'installer un régulateur de pression (pour la protection des joints de l'arbre de la pompe du brûleur). La micro-pompe doit démarrer dès la mise en marche du moteur du brûleur à mazout.

Construction et fonctionnement

La micro-pompe à immersion est une pompe électromagnétique à marche continue. Elle est équipée d'un dispositif de refoulement interchangeable et d'un filtre corbeille facilement démontable. L'ensemble du système électrique (230 V / 50 Hz) est scellé.

Montage

L'ensemble de l'appareil est préfabriqué. Le tuyau d'alimentation est à raccourcir selon la hauteur de la citerne, de telle manière à ce que la distance entre la pompe et le fond de la citerne soit de 4 cm environ. Le raccordement électrique s'effectue via un câble et une fiche. Selon le schéma, une prise électrique doit être installée dans la zone de la citerne. Le raccord à 3 fiches de la citerne permet l'installation d'un indicateur pneumatique à niveau d'huile.

Détermination de la pompe

Multiplier le débit total du gicleur par 1,5. H se déduit de la différence de hauteur entre le brûleur et la citerne + les pertes par friction + la longueur du tuyau.

Exemple

Débit gicleur du brûleur 40 l/h, Hauteur 4,0 m.

Détermination: $40 \times 1,5 = 60$ l/h.

Dans le diagramme le point d'intersection se trouve dans la case de la pompe III D.

Choisissez le no.dart. 1025 9869

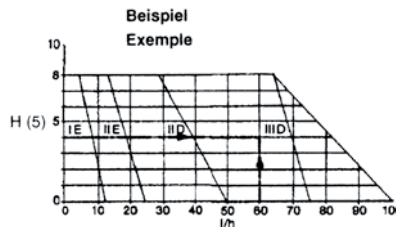

Art. No. No d'art.	Model Modèle	Leistung L/h Débit L/h	Preis/Stk. Prix/pce
1025 9922	I E	8	383.00
1025 9946	II E	15	433.80
1025 9845	II D (Ersatz für I D) II D (remplacement pour I D)	25	553.70
1025 9852	III E	30	605.00
1025 9869	III D	50	648.00
1025 9876	277 *	8	426.25
1025 9883	287 **	8	476.60
1029 1599	Bio	20/60	1'100.00

* für Oelöfen

** für Oelöfen, mit aufgebautem Druckwächter

* pour poêles à mazout

** pour poêles à mazout, avec pressostat monté

Richtpreise in CHF exkl. MWSt
Prix indicatif en CHF sans TVA

◆ Zubehör

◆ Accessoires

Art. No. No d'art.	Typ Type	Preis/Stk. Prix/pce
1025 9890	Filter II E Filtre II E	7.90
1010 8213	Tasse II E Godet de filtre II E	8.90
1026 2386	Reduzierstück 2" x 1 1/2" Réduction 2" x 1 1/2"	2.35

MAGRA®



Magra Oelverteiler Einstrang

mit mechanischer Tankverriegelung
Die Anschluss-Stutzen werden mit Kugelhähnen geöffnet oder geschlossen. Tankseitig ist eine mechanische Tankverriegelung montiert, die garantiert, dass nur 1 Tank geöffnet sein kann.
Anschlüsse Kugelhähnen 1/2", inkl. 2 Wandhalter.

Distributeur monotube Magra

avec verouillage mécanique de la citerne.
L'ouverture et la fermeture des raccords se font à l'aide de robinets à boisseau sphérique. Un verrouillage mécanique de la citerne est monté sur le côté de celle-ci afin de garantir que seule une citerne puisse être ouverte à la fois.
Raccords des robinets à boisseau sphérique 1/2" avec 2 supports muraux.

Art. No. No d'art.	Dimension Dimension	Ausführung Modèle	Preis/Stk. Prix/pce
1194 8331	1/2"	2 Tanks - 1 Brenner 2 Citernes - 1 Brûleur	612.00
1026 5114	1/2"	2 Tanks - 2 Brenner 2 Citernes - 2 Brûleur	765.00
1026 5145	1/2"	2 Tanks - 3 Brenner 2 Citernes - 3 Brûleur	867.00
1026 5121	1/2"	3 Tanks - 1 Brenner 3 Citernes - 1 Brûleur	757.00
1304 2882	1/2"	3 Tanks - 2 Brenner 3 Citernes - 2 Brûleur	662.00

andere Grössen auf Anfrage

autres dimensions sur demande

MAGRA®



Wandhalter zu Magra Oelverteiler

Paar
inkl. Schrauben und Dübel
geeignet für 1/2", 3/4" und 1" Verteiler

Support murale pour distributeur Magra

Paire
vis et chevilles compris
convient pour les distributeurs 1/2", 3/4" et 1"

Art. No. No d'art.	Dimension mm Dimension mm	Preis/Stk. Prix/pce
1026 5138	60 x 60	19.50

Richtpreise in CHF exkl. MWSt
Prix indicatif en CHF sans TVA



Doppelumschalthahn Einstrang *Robinet inverseur double monotube*

aus Messing, allseitig Innengewinde, inkl. Wandhalter *en laiton, filetage femelle sur tous les côtés, avec console.*

Art. No. No d'art.	Dimension Dimension	Ausführung Modèle	Preis/Stk. Prix/pce
1026 5330	3/8"	2 Tanks - 1 Brenner 2 Citernes - 1 Brûleur	97.00
1026 5239	3/4"	3 Tanks - 1 Brenner 3 Citernes - 1 Brûleur	95.00



Umschaltventil *Soupape d'inversion*

Dreiweg, geeignet für den Anschluss mehrerer Kunststofftanks, mit Ermeto-Anschlüssen *à trois voies, avec raccords Ermeto, pour le raccordement de plusieurs citernes en plastique*

Art. No. No d'art.	Dimension mm Dimension mm	Preis/Stk. Prix/pce
1026 5284	6 x 6 x 6	32.00
1026 5291	8 x 8 x 8	35.00
1026 5309	10 x 10 x 10	39.00
1026 5316	12 x 12 x 12	39.00

Tank 1

Bezeichnungsschilder

zum Kleben, 50 x 15 mm

Panneaux de description

autocollants, 50 x 15 mm

Art. No. No d'art.	Typ Type	Preis/Stk. Prix/pce
1026 5169	TANK I	2.00
1026 5176	TANK II	2.00
1026 5183	TANK III	2.00
1026 5190	TANK IV	2.00
1026 5208	BRENNER I	2.00
1026 5215	BRENNER II	2.00



Schnellschluss-Abzweigventil

ND 16, Messing verchromt, allseitig Schneidringanschluss Ermeto

Soupape à fermeture rapide de dérivation

DN 16, laiton chromé, avec raccords Ermeto à bague coupante sur tous les côtés

Art. No. No d'art.	Dimension mm Dimension mm	Preis/Stk. Prix/pce
1026 2324	8 x 8 x 8	33.00

Richtpreise in CHF exkl. MWSt
Prix indicatif en CHF sans TVA



Schnellschluss-Ventil

ND 16, Messing verchromt, beidseitig Schneidringanschluss Ermeto

Soupape à fermeture rapide

DN 16, laiton chromé, avec raccords Ermeto à bague coupante sur les deux côtés

Art. No. No d'art.	Dimension mm Dimension mm	Preis/Stk. Prix/pce
1026 2432	6 - 6	19.90
1026 2449	8 - 8	21.00
1026 2456	10 - 10	22.00



Mic-Dose / Truma-Dose

ND 10
Funktionen: Absperrn, filtern, Druck reduzieren auf 100 mbar, für Auf- und Unterputzmontage, mit Schnellschlussventil, Filter, Regler, beiderseits Schneidringanschluss Ermeto

Boîtier Truma

DN 10
Fonctions: blocage, filtrage, réduction de la pression à 100 mbar, pour installation apparente ou encastrée, avec soupape à fermeture rapide, filtre, régulateur et raccord Ermeto à bague coupante sur les deux côtés.

Art. No. No d'art.	Dimension mm Dimension mm	Preis/Stk. Prix/pce
1026 2588	8 - 8	52.30

Richtpreise in CHF exkl. MWSt
Prix indicatif en CHF sans TVA



Ecküberströmventil

aus Rotguss, mit völlig geschlossenem öl- und gasdichtem Oberteil, geeignet auch bei auftretendem Gegendruck, federbelastet, Druckbereich 0.5 bis 2.5 bar einstellbar

Soupape de décharge équerre

en bronze rouge, avec partie supérieure étanche au mazout et au gaz, convient également en cas de contre-pression, commandé par ressort, niveau de pression réglable entre 0.5 et 2.5 bar.

Art. No. No d'art.	Dimension Dimension	ca. Durchflussleistung l/h Débit l/h env.								Preis/Stk. Prix/pce
		0.5 bar	1.0 bar	2.0 bar	4.0 bar	6.0 bar	8.0 bar	10.0 bar	12.00 bar	
1026 0094	3/8"	65	85	130	180	220	255	285	310	154.00
1026 0102	1/2"	105	140	215	300	370	425	475	520	164.00
1026 0119	3/4"	230	310	465	660	810	930	1050	1140	185.00
1359 7778	1"	850	1135	1700	2400	2950	3400	3800	4150	209.00



Druckregulier-Ueberströmventil

direktgesteuert, mechanisch einstellbar, stufenlos regelbar, max. Betriebstemperatur 120°C, max. Viskosität der Förderflüssigkeit 60°E, gleicher Einsatz als Druckregulier- oder Ueberströmventil in Oelbrenneranlagen oder Ringleitungen

Soupape de décharge pour régulateur de pression

à commande directe, réglable mécaniquement et sans paliers, température de service jusqu'à 120°C max., viscosité du fluide de refoulement de 60° E, utilisable comme régulateur de pression ou soupape de décharge dans les installations de brûleur à mazout ou les conduites circulaires.

Druckstufe 0:	0.5 - 1.5 bar
Druckstufe 1:	1 - 4 bar
Druckstufe 2:	4 - 6 bar
Druckstufe 3:	6 - 25 bar
(bei Bestellung angeben)	

Gamme de pression 0:	0.5 - 1.5 bar
Gamme de pression 1:	1 - 4 bar
Gamme de pression 2:	4 - 6 bar
Gamme de pression 3:	6 - 25 bar
(à indiquer à la commande)	

Art. No. No d'art.	Dimension Rp Dimension Rp	ca. Durchflussleistung l/h Débit l/h env.	Preis/Stk. Prix/pce
1010 8220	1/4"	6...120	153.90
1026 0126	3/8"	15...300	166.90
1027 4730	1/2"	30...600	239.70
1023 9607	3/4"	100...2000	303.80
1359 5779	1"	300...6000	526.40



Klein-Oeldruckminderer

Vordruck bis 10 bar, mit Manometer, Hinterdruck einstellbar 0 - 2.5 bar, Durchflussleistung ca. 180 l/h

Petit réducteur de pression à mazout

pression en amont jusqu'à 10 bar, avec manomètre, pression de sortie réglable de 0 à 2.5 bar, débit 180 l/h env.

Art. No. No d'art.	Dimension Rp Dimension Rp	Baulänge mm Longueur mm	Preis/Stk. Prix/pce
1024 7857	1/4"	54	63.60

Richtpreise in CHF exkl. MWSt
Prix indicatif en CHF sans TVA



Druckminderer

Vordruck bis 15 bar, mit Manometer, Hinterdruck einstellbar 0.2 - 3.5 bar, geeignet für Heizöl EL und Wasser

Réducteur de pression

Pression d'admission jusqu'à 15 bar, avec manomètre, de pression secondaire de 0.2 à 3.5 bar, débit d'environ 180 l/h.

Art. No. No d'art.	Dimension Rp Dimension Rp	Durchfluss L/h Débit l/h	Baulänge mm Longueur mm	Preis/Stk. Prix/pce
1026 0056	3/8"	480	70	148.00
1026 0063	1/2"	1800	82	212.00
1359 5780	3/4"	3300	129	296.00
1359 5781	1"	4800	117	315.00



Oeldruckregler

ND 10, nach DIN 4736, Hinterdruck 100 mbar, beiderseits Schneidringanschluss Ermeto

Réducteur de pression à mazout

DN 10, conforme à DIN 4736, pression secondaire de 100 mbar, raccord Ermeto à bague coupante sur les deux côtés.

Art. No. No d'art.	Dimension mm Dimension mm	Preis/Stk. Prix/pce
1026 2571	8 - 8	22.00



Druckwächter FF4

Zur Ueberwachung von Oeldruckleitungen, schaltend bei sinkendem oder steigendem Oeldruck. Druckbereich durch 2 Schaltpunkte frei wählbar. Druckgewindeanschluss R 3/8" 230 V / 50 Hz, max. Mediumtemperatur +70 °C, max. Prüfdruck 16 bar

Dispositif de contrôle de haute pression FF4

Pour le contrôle des conduites de refoulement du mazout, s'active en cas de hausse ou de baisse de pression du mazout. Niveau de pression réglable entre deux zones min. et max. Raccord fileté de pression R 3/8" 230 V / 50 Hz, température environnante jusqu'à +70°C, pression d'essai maximum 16 bar

Art. No. No d'art.	Type	Schaltpunkte oben Points d'intervention supérieur	Schaltpunkte unten Points d'intervention inférieur	Preis/Stk. Prix/pce
1025 9775	FF4-4	0.22 bis 4.00 bar 0.22 à 4.00 bar	0.07 bis 3.75 bar 0.07 à 3.75 bar	185.00
1027 9153	FF4-8	0.50 bis 8.00 bar 0.50 à 8.00 bar	0.20 bis 7.50 bar 0.20 à 7.50 bar	185.00
1025 9782	FF4-32	2.00 bis 32.00 bar 2.00 à 32.00 bar	0.80 bis 30.00 bar 0.80 à 30.00 bar	218.00

Richtpreise in CHF exkl. MWSt
Prix indicatif en CHF sans TVA



Danfoss Magnetventil Typ EV210B

für kleine Durchflussmengen, direkt gesteuert, ohne Spule, Messing, NC-stromlos geschlossen, für Oel oder Luft, 0...100° C

Vanne magnétique Danfoss Type EV210B

pour petits débits, commande direct, sans bobine, fermé hors tension, lation, pour huile ou air, 0...100° C

Art. No. No d'art.	Typ Type	Anschluss Rp Raccord Rp	Δp bar Δp bar	kv-Wert m/h Valeur kv m/h	Spule Typ Type de bobine	Code Danfoss Code Danfoss	Preis/Stk. Prix/pce
1487 9989	EV210B1.5	G 1/8"	0 ... 30	0.08	BB	032U5702	45.40
1024 7554	EV210B1.5	G 1/4"	0 ... 30	0.15	BB	032U5708	44.10
1024 7561	EV210B3	G 1/4"	0 ... 15	0.30	BB	032U5710	50.55
1487 9990	EV210B4.5	G 3/8"	0 ... 8	0.55	BB	032U3606	50.55
1025 8114	EV210B6	G 3/8"	0 ... 4	0.70	BB	032U3608	56.80
1027 7578	EV210B10	G 1/2"	0 ... 1.2	1.5	BB	032U3618	69.60



Danfoss Magnetventil Typ EV220B

für Oel oder Luft, servogesteuert, ohne Spule, Messing, NC-stromlos geschlossen, 0...100° C

Vanne magnétique Danfoss Type EV220B

pour huile ou air, servo commande, sans bobine, fermé hors tension, lation, 0...100° C

Art. No. No d'art.	Typ Type	Anschluss Rp Raccord Rp	Δp bar Δp bar	kv-Wert m/h Valeur kv m/h	Spule Typ Type de bobine	Code Danfoss Code Danfoss	Preis/Stk. Prix/pce
1487 9981	EV220B6	G 1/4"	0.1 ... 20	0.7	BB	032U1237	61.00
1487 9982	EV220B10	G 3/8"	0.1 ... 20	1.5	BB	032U1247	66.75
1487 9983	EV220B15	G 1/2"	0.3 ... 16	4	BB	032U7116	112.75
1487 9984	EV220B20	G 3/4"	0.3 ... 16	8	BB	032U7121	193.75
1487 9985	EV220B25	G 1"	0.3 ... 16	11	BB	032U7126	273.70
1487 9986	EV220B32	G 1 1/4"	0.3 ... 16	18	BB	032U7133	372.10
1487 9987	EV220B40	G 1 1/2"	0.3 ... 16	24	BB	032U7141	470.50
1487 9988	EV220B50	G 2"	0.3 ... 16	40	BB	032U7151	556.60



Danfoss Magnetventil Typ EV250B

für Heizungsanlagen, zwangs servogesteuert, ohne Spule, Messing, NC-stromlos geschlossen, für Wasser, -30...120° C

Vanne magnétique Danfoss Type EV250B

pour installations chauffage, commande forcée, sans bobine, fermé hors tension, lation, pour eau, -30...120° C

Art. No. No d'art.	Typ Type	Anschluss Rp Raccord Rp	Δp bar Δp bar	kv-Wert m/h Valeur kv m/h	Spule Typ Type de bobine	Code Danfoss Code Danfoss	Preis/Stk. Prix/pce
1487 9977	EV250B10	G 3/8"	0 ... 10	2.5	BB/BE	032U5251	125.05
1487 9978	EV250B12	G 1/2"	0 ... 10	4.0	BB/BE	032U5253	136.35
1487 9979	EV250B18	G 3/4"	0 ... 10	6.0	BB/BE	032U5255	196.80
1487 9980	EV250B22	G 1"	0 ... 10	7.0	BB/BE	032U5257	227.55

Richtpreise in CHF exkl. MWSt
Prix indicatif en CHF sans TVA



Danfoss Magnetventil Typ EV250B

für Heizungsanlagen, zwangs servogesteuert, ohne Spule, Messing, NC-stromlos offen

Vanne magnétique Danfoss Type EV250B

pour installations chauffage, commande forcée, sans bobine, ouvert hors tension, lation

Art. No. No d'art.	Typ Type	Anschluss Rp Raccord Rp	Δp bar Δp bar	kv-Wert m/h Valeur kv m/h	Spule Typ Type de bobine	Code Danfoss Code Danfoss	Preis/Stk. Prix/pce
1487 9975	EV250B10	G 3/8"	0 ... 10	2.5	BB/BE	032U5351	182.45
1487 9976	EV250B12	G 1/2"	0 ... 10	4.0	BB/BE	032U5353	193.75

Danfoss Magnetventil-Körper (1), Spulen (2) und AMP-Anschlusstecker (3) sind separat zu bestellen! Weitere Danfoss Magnetventile auf Bestellung kurzfristig lieferbar!

Les vannes magnétiques Danfoss (1), les bobines (2) et les fiches AMP (3) doivent être commandées séparément! D'autres vannes magnétiques Danfoss sont livrables sur commande dans des délais très courts !

◆ Zubehör



Spulen Typ BB/BE für Magnetventile

Art. No. No d'art.	Typ Type	Betriebsspannung Tension de service	Leistungsaufnahme Puissance absorbée	Code Danfoss Code Danfoss	Preis/Stk. Prix/pce
1033 2533	BB230AS	230 V AS	10 W ac	018F7351	30.15
1013 9819	BB024AS	24 V AS	10 W ac	018F7358	30.15
1465 7915	BB012DS	12 V DS	18 W dc	018F7396	30.15
1013 8227	BB024DS	24V DS	18 W dc	018F7397	30.15

Stecker 043N0156 wird benötigt

◆ Accessoires

bobine type BB/BE pour électrovanne

Fiche 043N0156 est requis



Art. No. No d'art.	Typ Type	Betriebsspannung Tension de service	Leistungsaufnahme Puissance absorbée	Code Danfoss Code Danfoss	Preis/Stk. Prix/pce
1024 7446	BE240AS	230 V AS	10 W ac	018F6701	44.30
1025 8145	BB024AS	24 V AS	10 W ac	018F6707	44.30
1012 7821	BB012DS	12 V DS	18 W dc	018F6756	44.30
1033 8120	BB024DS	24V DS	18 W dc	018F6757	44.30

Andere Spulenspannungen auf Anfrage.

Autres tensions de bobine sur demande.

Art. No. No d'art.	Code Danfoss Code Danfoss	Preis/Stk. Prix/pce
1025 8152	Gerätestecker für Spule Typ BB IP65 Connecteur pour bobine type BB IP 65	042N0156 8.10

Richtpreise in CHF exkl. MWSt
Prix indicatif en CHF sans TVA



HSV 04

Magnetventil

mit Hirschmannstecker
Für Heizöl, Dieselöl, Luft, Wasser bis max. 90 °C,
stromlos geschlossen, 230 V/50 Hz, Netzanschluss
mit Hirschmannstecker
(im Lieferumfang inbegriffen)

Vanne magnétique

avec fiche Hirschmann
Vanne magnétique pour mazout, diesel, air, eau jusqu'à
90 °C. Fermé sans courant, 230 V/50 Hz, connexion
avec fiche Hirschmann
(compris dans la livraison)

Art. No.	Ventil	Anschluss Rp	Baulänge mm	DN mm	Druck max. bar	Leistung ca. L/h (bei Heizöl EL)	Preis/Stk.
No d'art.	Vanne	Raccord Rp	Longueur mm	DN mm	Pression max. bar	Débit env. l/h (mazout EL)	Prix/pce
1024 7220	BV01/M10	¼"	34	2	0 ... 24	84	27.45
1024 8285	HSV 04 **	¾"	48	5	-0.9 ... 3	360	70.00
1025 8183	VE 153 BV	¾"	53	5	2	160	52.55
1025 8176	VE 133 IN *	¾"	69	13	0.1 ... 20	800	118.45
1025 8190	VE 153 GV	½"	53	5	2	160	79.90
1025 8309	VE 123 CV	¾"	100	20	3	1500	205.50
1025 8323	VE 133 CN *	¾"	100	20	0.1 ... 20	1800	181.80
1025 8316	VE 123 DV	1"	104	25	3	1800	211.70
1025 8208	VE 133.2 EN * 1 ¼"	1 ¼"	145	35	0.1 ... 10	7000	373.15
1025 8215	VE 13.23 FN * 1 ½"	1 ½"	145	40	0.1 ... 10	9000	402.35

* Vordruck mindestens 0.1 bar notwendig
** mit Druckentlastung der Saugleitung zum Tank bei
Druck ≥ 2 bar

* Pression d'admission d'au moins 0.1 bar nécessaire
** avec décharge de pression de la conduite d'aspiration
vers la citerne pour toute pression ≥ à 2 bar



VE 153 BV

Magnetventil

für Steckerkabel
für Heizöl EL, stromlos geschlossen, 100% ED,
230 V/50 Hz, Anschluss mittels Kabel mit einge-
gossenem Stecker (nicht im Preis inbegriffen)

Vanne magnétique

pour câble de connexion
pour mazout EL, fermé sans courant, 230 V/50 Hz,
connexion avec fiche moulée (non compris dans le prix)

Art. No.	Typ	Anschluss Rp	Baulänge mm	Druck max. bar	DN mm	kv-Wert	Preis/Stk.
No d'art.	Type	Raccord Rp	Longueur mm	Pression max. bar	DN mm	Valeur kv	Prix/pce
1013 3424	Parker VE 131 IN	⅛"	30	25	1.7	1.45	26.80
1025 8222	Parker VE 131 IN, Ermeto*	8-8 mm	30	25	1.7	1.45	43.80
1025 8239	RAPA BV01.L2	⅛"	32	24	2.0	1.40	22.80
1025 8253	RAPA BV01.L2	¼"	34	24	2.0	1.40	27.45

* mit Ermeto-Verschraubungen 8 mm (z.B. für Sibir
Öelöfen) und Hirschmannstecker

* avec raccords Ermeto 8 mm (p.ex. pour poêle à mazout
Sibir) et fiche Hirschmann

Lucifer Magnetventil

für Oel, Wasser, Luft
stromlos geschlossen, 230 V/50 Hz, komplett mit
Spule (AMP-Stecker separat bestellen!)

Vanne magnétique Lucifer

pour mazout, eau, air
fermé sans courant, 230 V/50 Hz, complet avec bobine
(fiche AMP à commander séparément !)

Art. No.	Dimension Rp	DN mm	Durchflussleistung	Masse LxBxH mm	Spule W	Preis/Stk.
No d'art.	Dimension Rp	DN mm	Débit kv Qmax	Dimensions lxlxh mm	Bobine W	Prix/pce
1024 4810	¾"	6	12 12.5	40 x 29 x 78	8	95.60
1024 4827	¾"	6	12 12.5	40 x 29 x 78	14	97.00
1026 7615	½"	15	65 65	75 x 53 x 93	14	182.80

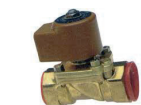

1026 7615

Richtpreise in CHF exkl. MWSt
Prix indicatif en CHF sans TVA

Ersatzteile für Magnetventile

Pièces détachées pour vannes magnétiques

◆ Ersatz-Spule

◆ Bobine de rechange



Stecker zu Spule Typ A
Fiche pour bobine type A

Art. No. No d'art.	Bezeichnung Description	Preis/Stk. Prix/pce
1025 8284	Parker, für Hirschmannstecker, 9 W 2B 09 <i>Parker, pour fiche Hirschmann, 9 W 2B 09</i>	25.50
1012 7869	Parker, für Hirschmannstecker, 14 W ZB 14 <i>Parker, pour fiche Hirschmann, 14 W ZB 14</i>	28.90
1027 5687	Parker, für Hirschmannstecker, 7 W KP 07 <i>Parker, pour fiche Hirschmann, 7 W KP 07</i>	23.15
1027 6659	Parker, für Hirschmannstecker, 14 W JB 14 <i>Parker, pour fiche Hirschmann, 14 W JB 14</i>	45.00
1025 8277	Rapa, für Steckerkabel <i>Rapa, pour câble à fiche à 3 pôles</i>	17.60
1026 7660	Rapa, für Hirschmannstecker <i>Rapa, pour fiche Hirschmann</i>	26.40
1026 7583	Lucifer Magnetspule 8 W, 230 V <i>Bobine magnétique Lucifer 8 W, 230 V</i>	62.50
1026 7590	Lucifer Magnetspule 14 W, 230 V <i>Bobine magnétique Lucifer 14 W, 230 V</i>	52.75

◆ Hirschmann-Stecker

◆ Fiche Hirschmann

Art. No. No d'art.	Bezeichnung Description	Preis/Stk. Prix/pce
1025 8291	3-Polig, passend für alle Marken <i>à 3 pôles, pour toutes marques</i>	4.35
1022 8807	3-Polig, passend für alle Markenl, mit Kabel 1200 mm <i>à 3 pôles, pour toutes marques, avec câble 1200 mm</i>	18.00

◆ Kabel 3-adrig mit eingegossenem Stecker

◆ Fiche avec câble à 3 pôles avec prise moulée



Kabel 3-adrig
Câble à 3 pôles

Art. No. No d'art.	Länge mm Longueur mm	Preis/Stk. Prix/pce
1025 8361	300	3.90
1025 8354	750	4.90
1024 6722	1050	5.25

Richtpreise in CHF exkl. MWSt
Prix indicatif en CHF sans TVA



Kugelhahn 105

aus Messing vernickelt, mit Knebelgriff, mit vollem Durchgang, PN 40

Robinets à boisseau sphérique 105

en laiton nickelé, avec vis à clé, à passage intégral PN 40

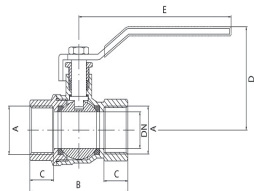

Art. No. No d'art.	D mm	A mm	L mm	H mm	Preis/Stk. Prix/pce
1026 9154	1/4"	92	46	47	9.00
1026 9161	3/8"	92	46	47	9.00
1026 9178	1/2"	92	56	50	9.60
1026 9185	3/4"	92	66	55	12.85
1026 9192	1"	117	76	61	19.05
1026 9200	1 1/4"	150	86	78	31.90
1026 9217	1 1/2"	150	97	82	43.85
1026 9224	2"	150	112	88	61.00
1026 9084	2 1/2"	195	145	110	139.50
1359 6176	3"	260	182	127	180.90
1359 6354	4"	260	219	142	284.00

Kugelhahn 109



mit verlängertem Hals

aus Messing vernickelt, mit Knebelgriff, mit vollem Durchgang, PN 40

Robinets à boisseau sphérique 109

avec tige prolongée

en laiton nickelé, avec vis à clé, à passage intégral PN 40

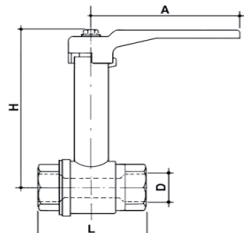

Art. No. No d'art.	D mm	A mm	L mm	H mm	Preis/Stk. Prix/pce
1026 9091	1/2"	92	56	96	18.40
1026 9109	3/4"	92	68	99	22.60
1026 9116	1"	118	78	105	31.20
1026 9123	1 1/4"	150	86	120	45.00
1026 9130	1 1/2"	150	97	125	57.20
1026 9147	2"	150	112	142	83.10

Richtpreise in CHF exkl. MWSt
Prix indicatif en CHF sans TVA



Kugelhahn 110

aus Messing vernickelt, mit Flügelgriff, mit vollem Durchgang, PN 40

Robinets à boisseau sphérique 110

en laiton nickelé, avec manche papillon, à passage intégral, PN 40

Art. No. No d'art.	D mm	A mm	L mm	H mm	Preis/Stk. Prix/pce
1346 2592	¼"	60	46	42	9.00
1012 3968	⅜"	60	46	42	9.00
1012 3975	½"	60	56	45	9.60
1026 9060	¾"	60	66	50	12.85
1026 9077	1"	60	76	65	19.05

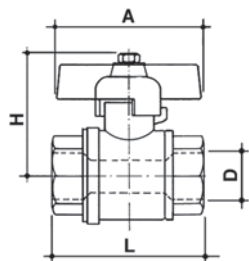

andere Typen auf Anfrage

autres types sur demande

Richtpreise in CHF exkl. MWSt
Prix indicatif en CHF sans TVA



Kupferrohr in Ringen, blank

nach DIN 1786
weich, in Ringen von 50 m hergestellt nach dem
SANCO-Verfahren, korrosionsschutz

Art. No. No d'art.	Dimension mm Dimension mm		Preis/m Prix/m
1025 6637	2/4	*	7.64
1025 6644	4/6	*	5.28
1025 6651	6/8	*	6.94
1025 6668	8/10	*	8.49
1025 6675	10/12	*	10.04
1025 6574	12/14	*	11.62
1025 6581	13/15	*	12.66
1025 6598	16/18	*	15.37
1023 3034	20/22	*	18.75

* Tagespreise

Tube en cuivre nu, en rouleaux

selon DIN 1786
souple, en rouleau de 50 m procédé de fabrication
SANCO, protégé contre la corrosion

* Prix du jour



NeoWatch

das doppelwandige Rohr für Schutz und Ueberwachung

EAGS-Nr. 08.02.89

NeoWatch - als doppelwandige Rohrleitung mit oder ohne Ueberwachungssystem für das sichere Befördern von wassergefährdenden Flüssigkeiten.

NeoWatch - das optimale Rohr im Rohrsystem für das Verlegen von Oelleitungen im Erdreich, im Mauerwerk und Beton oder ganz einfach für eine ansprechende Leitungsführung.

Das kompakte NeoWatch -Doppelrohr wurde für sichere, schnelle und kostengünstige Montage entwickelt. Die Produkteleitung besteht aus veredeltem Kupferrohr (Sanco-System). Das äussere, für zahlreiche Anwendungen geprüfte und zugelassene Polyethylen-Schutzrohr ist unverwundlich und druckfest. Für alle Leitungsdurchmesser gibt es die passenden Anfangs- und Endverschraubungen für ein Leckwarngerät.

NeoWatch

le tuyau à double paroi pour la protection et la surveillance

No. EAGS 08.02.89

NeoWatch - Conduite à double paroi avec ou sans système

de surveillance pour le transport sûr de liquides non compatibles avec l'eau NeoWatch - le tuyau optimal au sein du système de tuyauterie pour la pose de conduites à mazout dans le sous-sol ou dans les murs en béton ou en briques ou tout simplement pour une tuyauterie plus fonctionnelle.

Le double tuyau compact NeoWatch a été spécialement développé pour un montage sûr, rapide et économe.

La conduite du produit se compose d'un tuyau en cuivre enrichi (système Sanco). Le tuyau extérieur de protection en polyéthylène, testée et agréée pour de nombreuses applications, est inaltérable et résistante à la pression. Pour chaque diamètre de la conduite, il existe des raccords filetés pour pouvoir raccorder aux extrémités de la conduite un appareil de détection des fuites.



◆ per m beliebige Länge

Art. No. No d'art.	Ø Kupferrohr mm Ø Tube en cuivre mm	Ø Aussenrohr mm Ø Tube extérieur mm	Preis/m Prix/m
1026 7305	6/8	16/20	16.00
1026 7312	8/10	16/20	17.00
1026 7329	10/12	20.4/25	18.50
1026 7336	12/14	20.4/25	20.50
1026 7343	16/18	26.2/32	33.50

Die Lieferung erfolgt in ganzen Rollen oder ab Rolle in beliebigen Längen bis zu 200 m.
Die Rollen sind mit einer aufsteigenden Metereinteilung markiert.

◆ Au m selon le besoin

Livrabale en rouleau complet ou en rouleau de longueur individuelle jusqu'à 200 m.
Les tuyaux sont gradués en mètres.

Richtpreise in CHF exkl. MWSt
Prix indicatif en CHF sans TVA



Polyethylenrohr

EAGS-Nr. 10.02.76
weich, Farbe schwarz, PN 10
geeignet als Schutzrohr für ölführende Leitungen in
Rollen zu 50 m

Tube en polyéthylène

No. EAGS 10.02.76
souple, noir, PN 10
tube de protection pour conduite de mazout en rouleaux
de 50 m

Art. No. No d'art.	Dimension Dimension	aussen mm extérieur mm	innen mm intérieur mm	Rollen m rouleaux m	Preis/m Prix/m
1026 5570	3/8"	16.0	10.6	100	1.60
1026 5587	1/2"	20.0	16.0	50	2.15
1026 5594	3/4"	25.0	19.6	50	2.65
1026 5602	1"	32.0	25.2	50	4.00
1026 5525	1 1/4"	40.0	34.0	50	5.20
1324 9591	1 1/2"	50.0	42.6	50	8.00
1026 5532	2"	63.0	53.6	50	10.60



Verbindungsstück

zu Polyethylenrohr (Schutzrohr)

Raccord de jonction

pour tube en polyéthylène (tube de protection)

Art. No. No d'art.	Dimension Dimension	Ø aussen mm Ø extérieur mm	Preis/m Prix/m
1012 3038	3/8"	16 x 16	21.30
1026 5493	1/2"	20 x 20	21.45
1026 5501	3/4"	25 x 25	23.85
1012 3045	1"	32 x 32	39.60
1012 3052	1 1/4"	40 x 40	55.85



PVC-Rohr

Schutzrohr für ölführende Leitungen, in Stangen
von 3 m

Tube en pvc

tube de protection pour conduites à mazout, en barres
de 3 m

◆ Typ KRH, Farbe: dunkelgrau

◆ Type KRH, couleur: gris foncé

Art. No. No d'art.	Typ Type	Rohr-Ø aussen mm Tube-Ø extérieur mm	Rohr-Ø innen mm Tube-Ø intérieur mm	Bund m Lot m	Preis/m Prix/m
1027 4709	KRH-M20	20	15.7	51	1.50
1027 4723	KRH-M25	25	19.8	51	2.35
1027 4622	KRH-M32	32	26.4	15	3.10
1012 5887	KRH-M40	40	33.4	15	4.75

◆ Typ KIR, Farbe: hellgrau

◆ Type KIR, couleur: gris clair

Art. No. No d'art.	Typ Type	Rohr-Ø aussen mm Tube-Ø extérieur mm	Rohr-Ø innen mm Tube-Ø intérieur mm	Bund m Lot m	Preis/m Prix/m
1027 4646	KIR-M16	16	13.3	51	0.90
1027 4639	KIR-M20	20	17.2	51	1.60

Richtpreise in CHF exkl. MWSt
Prix indicatif en CHF sans TVA



PVC Schiebemuffe

Manchon en pvc

zur Verbindung von zwei Rohren

pour raccorder deux tubes

◆ für KRH-Rohre, Farbe: dunkelgrau ◆ pour tubes KRH, couleur: gris foncé

Art. No. No d'art.	Typ Type	Rohr Tube	Preis/Stk. Prix/pce
1027 4653	20 hg	20	1.30
1027 4590	25 hg	25	1.40
1012 5856	32 hg	32	1.60

◆ für KIR-Rohre, Farbe: hellgrau

◆ pour tubes KIR, couleur: gris clair

Art. No. No d'art.	Typ Type	Rohr Tube	Preis/Stk. Prix/pce
1036 5159	16 hg	16	0.90
1012 5870	20 hg	20	1.35

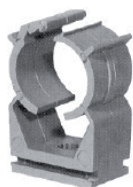

Rohrschelle Clic

Collier d'attache pour tuyaux clic

aus hochwertigem, zähelastischem Nylon,
einsetzbar von -40°C bis +80°C,
Haltefestigkeit nach allen Richtungen 60 bis 120 kp

en viscoplastique de première qualité pour des variations
de température allant de -40°C à +80°C,
Résistant dans toutes les directions de 60 à 120 kp

◆ Farbe: dunkelgrau

◆ Couleur: gris foncé

Art. No. No d'art.	Typ Type	Rohr- Ø aussen mm Tube-Ø extérieur mm	Verpackungseinheit Stk. Unité d'emballage pce	Preis/Stk. Prix/pce
1027 4608	20 dg	19.5 x 22.0	100	0.55
1027 4615	25 dg	24.6 x 27.8	100	0.70
1359 6434	32 dg	31.2 x 35.5	100	0.79
1012 5825	40 dg	39.5 x 43.5	50	1.15
1359 6154	47 dg	46.5 x 50.5	25	1.43
1028 3471	52 dg	50.5 x 55.5	25	1.85
1359 6161	59 dg	58.5 x 64.0	25	2.02

◆ Farbe: hellgrau

◆ Couleur: gris clair

Art. No. No d'art.	Typ Type	Rohr- Ø aussen mm Tube-Ø extérieur mm	Verpackungseinheit Stk. Unité d'emballage pce	Preis/Stk. Prix/pce
1014 2949	8 hg	7.8 - 9.5	100	
1027 4576	15 hg	14.3 - 16.8	100	0.45
1027 4583	20 hg	19.5 - 22.0	100	0.55

Richtpreise in CHF exkl. MWSt
Prix indicatif en CHF sans TVA



Abdeckschiene PVC

mit Deckel, aus PVC, grau
in Stangen zu 2 m

Collier d'attache pour tuyaux clic

avec couvercle, en PVC, gris
en barres de 2 m

Art. No.	Dimension aussen mm	Dimension innen mm	Bund m	Preis/m
No d'art.	Dimension extérieur mm	Dimension intérieur mm	Lot m	Prix/m
1026 5549	18 x 19	16 x 17	72	6.20
1026 5556	23 x 31	18 x 26	80	6.65
1026 5563	30 x 45	25 x 40	52	9.00

Richtpreise in CHF exkl. MWSt
Prix indicatif en CHF sans TVA

Raychem

Heizband WinterGard

Collier chauffant WinterGard



FS-A-2X

Das selbstregelnde Heizband WinterGard wird als Rohrbegleitheizung, speziell im Frostschutzbereich, verwendet.

En tant que chauffage d'accompagnement des tuyaux, le collier chauffant autorégulant WinterGard est tout spécialement utilisé dans le domaine de la protection anti-gel.

1 Kupferleiter (1.2 mm ²)	
2 Selbstregelndes Heizelement	
3 Isolation aus modifiziertem Polyolefin	
4 Schutzgeflecht aus verzinneter Kupferlitze	
5 Schutzmantel aus modifiziertem Polyolefin	
	FS-A-2X
Nennleistung (5°):	10 W/m
Minimaler Biegeradius:	10 mm
Nennspannung:	230 V
Max. zulässige Temperatur:	65°C
Masse B x H mm:	14.0 x 6.0
Gewicht:	0.13 kg/m
Schutzart:	
	FS-A-2X
13 A	130 m
16 A	150 m

1 Conducteur en cuivre (1.2 mm ²)	
2 Élément chauffant autorégulant	
3 Isolation en polyoléfine modifiée	
4 Tresse de protection en cuivre étamé	
5 Gaine de protection en polyoléfine modifiée	
	FS-A-2X
Puissance nominale (5°):	10 W/m
Rayon de courbure minimal:	10 mm
Tension nominale:	230 V
Température maximale:	65°C
Dimension l x h mm:	14.0 x 6.0
Poids:	0.13 kg/m
Protection:	
	FS-A-2X
13 A	130 m
16 A	150 m

Auswahltablelle

Tableau de sélection

Frostschutz bis -20° C

Protection contre le gel jusqu'à -20°C

Dammstärke Épaisseur d'isolation	Rohrdurchmesser Diamètre de conduite DN								
	20	25	32	40	50	65	80	100	125
	¾"	1"	1 ¼"	1 ½"	2"	2 ½"	3"	4"	5"
15 mm	FS-A-2X	FS-A-2X							
20 mm	FS-A-2X	FS-A-2X	FS-A-2X	FS-A-2X					
25 mm	FS-A-2X	FS-A-2X	FS-A-2X	FS-A-2X	FS-A-2X	FS-A-2X			
30 mm	FS-A-2X	FS-A-2X	FS-A-2X	FS-A-2X	FS-A-2X	FS-A-2X	FS-A-2X		
40 mm	FS-A-2X	FS-A-2X	FS-A-2X	FS-A-2X	FS-A-2X	FS-A-2X	FS-A-2X	FS-A-2X	
50 mm	FS-A-2X	FS-A-2X	FS-A-2X	FS-A-2X	FS-A-2X	FS-A-2X	FS-A-2X	FS-A-2X	FS-A-2X

Diese Tabelle gilt für Metallrohre sowie Kunststoff- und Gussrohre mit Aluminium-Klebeband ATE-180 längs über das Heizband geklebt. Die Wärmedämmung muss einen λ-Wert von 0.035 W/mK oder besser aufweisen. Bei abweichenden Bedingungen beraten wir Sie gerne.

Ce tableau vaut pour les tuyaux métalliques ainsi que les tuyaux en plastique et en fonte, comportant une bande adhésive en aluminium ATE-180 fixée le long du collier chauffant. L'isolation thermique doit présenter une valeur λ -de 0,035 W/mK ou plus. En cas de conditions divergentes, nous vous conseillerons volontiers.

Art. No. No d'art.	Typ Type	Länge Longueur	Preis/m Prix/m
1026 8841	FS-A-2X	per m par m	28.00

Richtpreise in CHF exkl. MWSt
Prix indicatif en CHF sans TVA



AT-TS-13

◆ Thermostat AT-TS-13

Einstellbereich:	-5° C bis +15° C
Max. Schaltstrom:	16 A
Betriebsspannung:	230 V +10%/-15% (50/60 Hz)
Differenz:	0.6° C bis 1° C
Schaltgenauigkeit:	bei +5° C: ±1° C
Masse:	122 x 120 x 55 mm

◆ Thermostat AT-TS-13

Gamme de réglage:	-5° C à +15° C
Puissance maximale:	16 A
Tension de service:	230 V +10%/-15% (50/60 Hz)
Ecart d'enclenchement:	0.6° C à 1° C
Tolérance:	avec +5° C: ±1° C
Dimensions:	122 x 120 x 55 mm

Art. No.
No d'art.

1026 8827

Preis/Stk.
Prix/pce

231.00

◆ Thermostat AT-TS-14

Einstellbereich:	-0° C bis +120° C
Max. Schaltstrom:	16 A
Betriebsspannung:	230 V +10%/-15% (50/60 Hz)
Differenz:	0.6° C bis 1° C
Schaltgenauigkeit:	bei +60° C: ±2° C
Masse:	122 x 120 x 55 mm

◆ Thermostat AT-TS-14

Gamme de réglage:	-0° C à +120° C
Puissance maximale:	16 A
Tension de service:	230 V +10%/-15% (50/60 Hz)
Ecart d'enclenchement:	0.6° C à 1° C
Tolérance:	avec +60° C: ±2° C
Dimensions:	122 x 120 x 55 mm

Art. No.
No d'art.

1012 3456

Preis/Stk.
Prix/pce

224.00

Raychem

RayClic-E-02

RayClic-E-02



Endabschluss.
Für FS-C-2X nicht anwendbar.

Terminaison.
Ne peut être utilisé pour FS-C-2X.

Art. No.
No d'art.

1026 8788

Preis/Stk.
Prix/pce

18.50

Raychem

Anschlussdose JB-16-02

Boîte de jonction JB-16-02

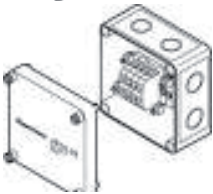

Art. No.
No d'art.

1026 8810

Preis/Stk.
Prix/pce

43.00

Raychem

Anschluss- und Endabschlussgarnitur CE 16-05

Set de raccordement et terminaison CE 16-05

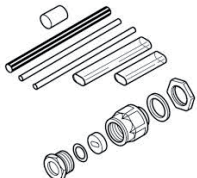

für Einführung in Anschlusskasten

pour l'entrée dans la boîte de jonction

Art. No.
No d'art.

1026 8795

Preis/Stk.
Prix/pce

20.00

Richtpreise in CHF exkl. MWSt
Prix indicatif en CHF sans TVA

Raychem

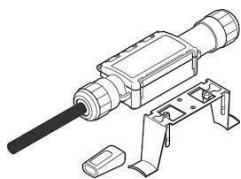

RayClic-CE-02

Anschlussgarnitur mit 1.5 m Anschlusskabel (3 x 2.5 mm), Haltebügel und Endabschluss.

RayClic-CE-02

Jeu de raccordement avec 1.5 m de câble d'alimentation (3 x 2.5 mm), terminaison et étrier de retenue.

Art. No.
No d'art.

Preis/Stk.
Prix/pce

1026 8771

75.00

Raychem

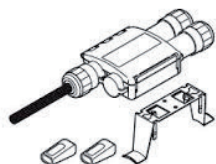

RayClic-PS-02

Verbindungsgarnitur mit Stromanschluss für 2 Bänder, mit 1.5 m Anschlusskabel (3 x 2.5 mm²), Haltebügel und Endabschluss.

RayClic-PS-02

Jonction avec alimentation, câble d'alimentation 1.5 m (3 x 2.5 mm²), 2 terminaisons et 1 étrier de retenue.

Art. No.
No d'art.

Preis/Stk.
Prix/pce

1339 7698

143.00

Richtpreise in CHF exkl. MWSt
Prix indicatif en CHF sans TVA



Braun Oelmengenzähler

◆ HZ 3

Für die zentrale Oelversorgung, bei Speisung mehrerer Oelöfen aus einem Tank für Druck und Saugbetrieb geeignet, mit Montageplatte

Mindestbelastung:	0.18 l/h
Spitzenbelastung:	12.0 l/h
Messgenauigkeit:	± 0.5%
Ablesbare Teilung:	0.01 l
Betriebsdruck max.:	7 bar
Anschlussgewinde:	Rp 1/4

Art. No. Typ
No d'art. Type

1026 2557 HZ 3

Preis/Stk.
Prix/pce

352.80

Compteur de mazout Braun

◆ HZ 3

Pour l'alimentation centrale en mazout de plusieurs poêles à partir d'une seule citerne, convient pour un fonctionnement par aspiration et refoulement, avec plaque de montage

Charge minimale:	0.18 l/h
Charge maximale:	12.0 l/h
Exactitude de mesure:	± 0.5%
Plus petit volume lisible:	0.01 l
Pression max.:	7 bar
Raccord fileté:	Rp 1/4



◆ HZ 5

Für Oelzentralheizungen, für Druck und Saugbetrieb geeignet, mit Montageplatte

Durchflussbereich:	0,7 bis 40 l/h = 0,6 à 34 kg/h
Kesselleistung:	7 à 400 kW
Messgenauigkeit:	± 1%
Anzeige integriert:	0 bis 99999,98 l
Nenndruck:	25 bar
Druckverlust:	0,1 bis 0,2 bar
Heizöl:	EL nach DIN 51603
Temperaturbereich:	max. 60° C
Masse:	60 x 60 x 85 mm
Gewicht:	0,6 kg
Anschlussgewinde:	G 1/8" innen

Art. No. Typ
No d'art. Type

1027 5106 HZ 5

Preis/Stk.
Prix/pce

190.00

◆ HZ 5

Pour chauffage central au mazout, convient pour un fonctionnement par aspiration et refoulement, avec plaque de montage

Débit:	0,7 à 40 l/h = 0,6 à 34 kg/h
Puissance de la chaudière:	7 à 400 kW
Exactitude de mesurage:	± 1%
Affichage intégré:	0 à 99999,98 l
Pression nominale:	25 bar
Perte de pression:	0,1 à 0,2 bar
Mazout:	EL selon DIN 51603
Gamme de température:	max. 60° C
Dimensions:	60 x 60 x 85 mm
Poids:	0,6 kg
Raccord fileté:	G 1/8" intérieur

Richtpreise in CHF exkl. MWSt
Prix indicatif en CHF sans TVA



Aquametro Oel-Ringkolben-zähler

Messbereich:	1-80 l/h
Dauerbelastung:	50 l/h
Mindestbelastung:	1.0 l/h
Messgenauigkeit:	± 1%
Ablesbare Teilung:	0.001 l
Registrierfähigkeit:	100 m
Nennndruck max.:	25 bar
Druckverlust max.:	0.02 bar
Nennweite:	4 mm
Anschlussgewinde:	Rp 1/8 zyl.

◆ VZO-4

geeignet für den Einbau in die Saugleitung bzw. Druckleitung (Düsenleitung), mit Befestigungsflansch Masse: 60 x 60 x 65 mm (LxBxH) horizontal und vertikal einbaubar

Art. No. No d'art.	Preis/Stk. Prix/pce
1026 3000	239.00

Compteur de mazout à piston rotatif Aquametro

Intervalle de mesure:	1-80 l/h
Charge permanente:	50 l/h
Charge minimale:	1.0 l/h
Exactitude de mesurage:	± 1%
Plus petit volume lisible:	0.001 l
Capacité d'enregistrement:	100 m
Pression nominale max.:	25 bar
Perte de pression max.:	0.02 bar
Diamètre nominal:	4 mm
Raccord fileté:	Rp 1/8 zyl.

◆ VZO-4

convient pour l'installation dans la conduite d'aspiration ou de refoulement (conduite de la tuyère), avec bride de fixation dimension: 60 x 60 x 65 mm (lxbxh) montage horizontal ou vertical

◆ VZO-4, mit Reed Impulsgeber

Ausführung wie oben, jedoch zusätzlich mit Impulsgeber RV (Reed)
Der Impulsgeber ist im Rollenzählwerk integriert und eignet sich besonders für die Ferntotalisierung

◆ VZO-4, avec impulseur Reed

Modèle comme ci-dessus, mais doté en plus d'un impulseur RV (Reed)
L'impulseur est intégré dans la minuterie à rouleaux et convient tout à fait pour la totalisation à distance

Art. No.	Bezeichnung	Preis/Stk.
No d'art.	Désignation	Prix/pce
1024 6087	Reed RE 0.1	305.00



◆ VZO-4 Qmin

wie VZO-4, geeignet für kleinste Durchflussmengen

Messbereich:	1-40 l/h
Dauerbelastung:	25 l/h
Mindestbelastung:	0.5 l/h
Messgenauigkeit:	+1 / -2%
Ablesbare Teilung:	0.001 l
Registrierfähigkeit:	100 m
Nennndruck max.:	25 bar
Druckverlust max.:	0.02 bar
Nennweite:	4 mm
Anschlussgewinde:	Rp 1/8 zyl.

Art. No.	Bezeichnung	Preis/Stk.
No d'art.	Désignation	Prix/pce
1024 6429	VZO-4 Qmin	228.00

Häufigste Störungsursache: Verschmutzung!
Bei Montage in Saugleitung unbedingt Vorfilter mit SIKU-Einsatz, Art. No. 1026 5842 montieren.

◆ VZO-4 Qmin

comme VZO-4, pour débits minimaux

Intervalle de mesure:	1-40 l/h
Charge permanente:	25 l/h
Charge minimale:	0.5 l/h
Exactitude de mesurage:	+1 / -2%
Plus petit volume lisible:	0.001 l
Capacité d'enregistrement:	100 m
Pression nominale max.:	25 bar
Perte de pression max.:	0.02 bar
Diamètre nominal:	4 mm
Raccord fileté:	Rp 1/8 zyl.

Cause des pannes les plus fréquentes : saleté!
En cas de montage dans la conduite d'aspiration, il faut absolument installer un premier filtre avec cartouche SIKU, n° d'art 1026 5842.

Richtpreise in CHF exkl. MWSt
Prix indicatif en CHF sans TVA



Serto Schwenkverschraubung SO 42824



Anschlussgewinde zylindrisch
geeignet für den Anschluss an die Oelzähler
VZO-4/VZO-4Qmin.

Raccord fileté orientable Serto SO 42824

Raccord fileté cylindrique
Convient pour le raccordement aux compteurs de
mazout VZO-4/VZO-4Qmin.

Art. No. No d'art.	Dimension Dimension	Ø Kupferrohr aussen mm Ø tube en cuivre ext. mm	Preis/Stk. Prix/pce
1025 6790	1/8"	4	7.75
1025 6808	1/8"	6	8.20
1025 6815	1/8"	8	8.50



Aquametro Oel-Ringkolben- zähler

geeignet für den Einbau in die Saugleitung bzw.
Druckleitung (Düsenleitung) mit Befestigungsflansch
Masse: 60 x 60 x 65 mm (LxBxH) horizontal und
vertikal einbaubar

Compteur de mazout à piston rotatif Aquametro

convient pour l'installation dans la conduite d'aspiration
ou de refoulement (conduite de la tuyère), avec bride de
fixation dimension: 60 x 60 x 65 mm (lxbxh) montage
horizontal ou vertical

Messbereich:	4-200 l/h	Intervalle de mesure:	4-200 l/h
Dauerbelastung:	135 l/h	Charge permanente :	135 l/h
Mindestbelastung:	4.0 l/h	Charge minimale:	4.0 l/h
Messgenauigkeit:	± 1%	Exactitude de mesurage:	± 1%
Ablesbare Teilung:	0.01 l	Plus petit volume lisible:	0.01 l
Registrierfähigkeit:	1000 m	Capacité d'enregistrement:	1000 m
Nennndruck max.:	25 bar	Pression nominale max.:	25 bar
Druckverlust max.:	0.07 bar	Perte de pression max.:	0.07 bar
Nennweite:	8 mm	Diamètre nominal:	8 mm
Anschlussgewinde:	Rp 1/4 zyl.	Raccord fileté:	Rp 1/4 zyl.



◆ VZO-8

Häufigste Störungsursache: Verschmutzung!
Bei Montage in Saugleitung unbedingt Vorfilter mit
SIKU-Einsatz, Art.Nr. 1026 5842 montieren.

◆ VZO-8

Cause des pannes les plus fréquentes : saleté!
En cas de montage dans la conduite d'aspiration, il
faut absolument installer un premier filtre avec car-
touche SIKU, No d'art 1026 5842.

Art. No. No d'art.	Preis/Stk. Prix/pce
1026 2999	308.00



◆ VZO-8, mit Reed-Impulsgeber

Häufigste Störungsursache: Verschmutzung!
Bei Montage in Saugleitung unbedingt Vorfilter mit
SIKU-Einsatz, Art.Nr. 1026 5842, montieren.

◆ VZO-8, avec impulseur Reed

Cause des pannes les plus fréquentes : saleté!
En cas de montage dans la conduite d'aspiration, il faut
absolument installer un premier filtre avec cartouche
SIKU, No d'art 1026 5842.

Art. No. No d'art.	Bezeichnung Désignation	Preis/Stk. Prix/pce
1024 5659	Reed RE 1	364.00
1024 5907	Reed RE 0.00311	364.00

Richtpreise in CHF exkl. MWSt
Prix indicatif en CHF sans TVA

◆ Einbausatz für VZO-8
(neues Modell)



Art. No. No d'art.	Bezeichnung Désignation
1026 2951	Baulänge 130 mm x 1/2" Longueur 130 mm x 1/2"

Preis/Paar
Prix/pair

108.00

◆ Lot de montage pour VZO-8
(nouveau modèle)



Serto Schwenkverschraubung
SO 42824



Anschlussgewinde zylindrisch
geeignet für den Anschluss an die Oelzähler VZO-8

Raccord fileté orientable Serto
SO 42824

Raccord fileté cylindrique
Convient pour le raccordement aux compteurs de mazout VZO-8

Art. No. No d'art.	Dimension Dimension	Ø Kupferrohr aussen mm Ø tube en cuivre ext. mm	Preis/Stk. Prix/pce
1025 6822	1/4"	6	12.20
1025 6839	1/4"	8	12.10
1025 6846	1/4"	10	12.20



Aquametro Oelzähler

Ringkolbenzähler, PN 16, max. 130°C
Messgenauigkeit ±1% für Heizöl EL, L, M, S
Anschluss-Stutzen mit Aussengewinde

Compteur de mazout Aquametro

Compteur à piston rotatif pour mazout, PN 16, temp. max. 130°C
Erreur de mesure max. ±1% pour mazout EL, L, M, S
raccords avec filetage mâle



Messbereich:	10 - 400 l/h	Intervalle de mesure:	10 - 400 l/h
Höchstbelastung:	600 l/h (einige Minuten)	Charge max :	600 l/h (quelques minutes)
Kleinster Skalenwert:	0.01 l/h	Plus petit volume lisible:	0.01 l/h
Anschluss:	R 3/4", DN 15	Raccordements:	R 3/4", DN 15



Art. No. No d'art.	Typ Type	DN DN	Baulänge mm Longueur mm	Anschluss Raccord	Preis/Stk. Prix/pce
1026 3101	VZO 15	15	165	3/4"	554.00
1026 3118	VZO 15 RC-RV mit Impulsgeber VZO 15 RC-RV avec émetteur d'impulsions	15	165	3/4"	673.00

Beachten Sie:
Oelzähler auch in Flanschausführung mit Impulsgeber, Fernanzeige usw. auf Anfrage.

Remarques:
Les compteurs de mazout sont aussi disponibles, sur demande, dans des modèles avec brides et impulseur, avec affichage à distance, etc.

Richtpreise in CHF exkl. MWSt
Prix indicatif en CHF sans TVA



Aquametro Oelzähler

Ringkolbenzähler, PN 16, max. 130°C
Messgenauigkeit ±1% für Heizöl EL, L, M, S
Anschluss-Stutzen mit Aussengewinde



Messbereich:	30 - 1000 l/h
Höchstbelastung:	1500 l/h (einige Minuten)
Kleinster Skalenwert:	0.01 l/h
Anschluss:	R 1", DN 20

Compteur de mazout Aquametro

Compteur à piston rotatif pour mazout, PN 16, temp. max. 130°C
Erreur de mesure max. ±1% pour mazout EL, L, M, S raccords avec filetage mâle

Intervalle de mesure:	30 - 1000 l/h
Charge max :	1500 l/h (quelques minutes)
Plus petit volume lisible:	0.01 l/h
Raccordements:	R 1", DN 20

Art. No.	Typ	DN	Baulänge mm	Anschluss	Preis/Stk.
No d'art.	Type	DN	Longueur mm	Raccord	Prix/pce
1026 3093	VZO 20	20	165	1"	637.00

Beachten Sie:
Oelzähler auch in Flanschausführung mit Impulsgeber, Fernanzeige usw. auf Anfrage.

Remarques:
Les compteurs de mazout sont aussi disponibles, sur demande, dans des modèles avec brides et impulseur, avec affichage à distance, etc.



Aquametro Oelzähler

Ringkolbenzähler, PN 16, max. 130°C
Messgenauigkeit ±1% für Heizöl EL, L, M, S
Anschluss-Stutzen mit Aussengewinde



Messbereich:	75 - 2000 l/h
Höchstbelastung:	3000 l/h (einige Minuten)
Kleinster Skalenwert:	0.01 l/h
Anschluss:	R 1 1/4", DN 25

Compteur de mazout Aquametro

Compteur à piston rotatif pour mazout, PN 16, temp. max. 130°C
Erreur de mesure max. ±1% pour mazout EL, L, M, S raccords avec filetage mâle

Intervalle de mesure:	75 - 2000 l/h
Charge max :	3000 l/h (quelques minutes)
Plus petit volume lisible:	0.01 l/h
Raccordements:	R 1 1/4", DN 25

Art. No.	Typ	DN	Baulänge mm	Anschluss	Preis/Stk.
No d'art.	Type	DN	Longueur mm	Raccord	Prix/pce
1012 2802	VZO 25	25	260	1 1/4"	713.00

Beachten Sie:
Oelzähler auch in Flanschausführung mit Impulsgeber, Fernanzeige usw. auf Anfrage.

Remarques:
Les compteurs de mazout sont aussi disponibles, sur demande, dans des modèles avec brides et impulseur, avec affichage à distance, etc.



Uebergangverschraubung zu Aquametro Oelzähler

aus Messing, mit Ueberwurfmutter



Raccord fileté de réduction pour compteur de mazout Aquametro

en laiton, avec écrou d'accouplement

Art. No.	zu Typ	Dimension	Preis/Stk.
No d'art.	pour type	Dimension	Prix/pce
1026 2968	VZO 8 Montagesatz VZO 8 Set de Montage	R 1/2 x R 3/8	15.00
1026 2975	VZO 15 RC	R 3/4 x R 1/2	16.00
1026 2982	VZO 20 RC	R 1 x R 3/4	22.00
1012 2794	VZO 25 RC	R 1 1/4 x R 1	26.00

Richtpreise in CHF exkl. MWSt
Prix indicatif en CHF sans TVA

Leitungsdimensionen für Staudruckleitungen

Ausgelegt für Heizöl EL. Bei der Tabelle wurde der Oeldurchsatz, die Leitungslänge und damit der Druckverlust in den Leitungen berücksichtigt. Als maximal zulässiger Druckverlust von der Förderpumpe bis zum Oelbrenner wurde 0.5 bar angenommen. Bei über 100 m Leitungslänge ist jeweils die nächst grössere Leitungsdimension zu wählen.

Dimensions de tuyaux pour conduites à pression dynamique

Etabli pour le mazout EL. Le tableau prend en compte le débit du mazout, la longueur des conduites et ainsi la perte de pression dans les conduites. Comme perte de pression maximale entre la pompe d'alimentation et le brûleur de mazout, la valeur de 0,5 bar a été retenue. Pour une longueur de conduite de plus de 100 m, il convient de choisir la dimension de conduite suivante.

	Staudrucklänge Longueur du tuyau à pression dynamique	
gesamter Oeldurchsatz Débit total du mazout	0 - 50 m	50 - 100 m
kg/h	Dimension Cu	Dimension Cu
30	6 x 8	8 x 10
60	8 x 10	10 x 12
120	10 x 12	12 x 14
250	12 x 14	15 x 17
350	15 x 17	3/4"
700	3/4"	3/4"
1000	3/4"	1"

Leitungsdimensionen für Saugleitungen: Dimensions de ligne pour aspiration:

siehe Diagramme Seiten 44 - 47

voir schémas pages 44 - 47

Richtpreise in CHF exkl. MWSt
Prix indicatif en CHF sans TVA

oventrop

Oventrop Heizölfilter Einstrang *Filtre monotube à mazout*

Oventrop

500 l/h bei sauberem Filtereinsatz mit lossem Befestigungsflansch und Absperrventil Hinweis: Der Widerstand der Saugleitung darf 0.4 bar nicht übersteigen. Die aufgeführten My-Werte sind Mittelwerte. Anschluss Tankseite Rp 3/8 bzw. Rp 1/2.

500 l/h pour une cartouche filtrante propre avec bride de fixation détachable et robinet à soupape d'arrêt Indication: La résistance de la conduite d'aspiration ne doit pas dépasser 0,4 bar

Les valeurs my sont des valeurs moyennes. Raccord côté citerne Rp 3/8 et Rp 1/2.



◆ Schlauchanschluss

◆ Raccord pour tuyau flexible

Art. No. No d'art.	Filterelement Elément filtrant	Anschluss Brennerseite Raccord côté brûleur	My-Werte Valeur My	Preis/Stk. Prix/pce
1026 5835	SIKU	1 x R 3/8"	50 - 75	32.00
1024 7989	Nickelsieb Tamis nickelé	1 x R 3/8"	100 - 150	32.00

◆ Innengewinde

◆ Filetage femelle

Art. No. No d'art.	Filterelement Elément filtrant	Anschluss Brennerseite Raccord côté brûleur	My-Werte Valeur My	Preis/Stk. Prix/pce
1026 5811	SIKU	1 x Rp 3/8"	50 - 75	32.00
1026 5765	Nickelsieb Tamis nickelé	1 x Rp 3/8"	100 - 150	32.00
1026 5828	Nickelsieb Tamis nickelé	1 x Rp 1/2"	100 - 150	75.00



oventrop

Oventrop Heizölfilter Einstrang ohne Absperrventil *Filtre monotube à mazout Oventrop sans robinet soupape d'arrêt*

◆ Innengewinde

◆ Filetage femelle

500 l/h, mit lossem Befestigungsflansch Anschluss Tankseite Rp 3/8 bzw. 1/2

500 l/h, avec bride de fixation détachable. Raccord côté citerne Rp 3/8 et Rp 1/2

Art. No. No d'art.	Filterelement Elément filtrant	Anschluss Brennerseite Raccord côté brûleur	My-Werte Valeur My	Preis/Stk. Prix/pce
1026 5842	SIKU	1 x Rp 3/8"	50 - 75	32.00
1026 5710	Sinterbronze grob Bronze fritté gros	1 x Rp 3/8"	50 - 100	44.00
1026 5703	Nickelsieb Tamis nickelé	1 x Rp 1/2"	100 - 150	47.00



Richtpreise in CHF exkl. MWSt
Prix indicatif en CHF sans TVA

oventrop



Oventrop Heizölfilter Einstrang mit Rücklaufzuführung

500 l/h bei sauberem Filtereinsatz mit losem Befestigungsflansch und Absperrventil die aufgeführten My-Werte sind Mittelwerte Anschluss Tankseite Rp 3/8 bzw. Rp 1/2.

Filtre monotube à mazout Oven trop avec alimentation du retour

500 l/h pour une cartouche filtrante propre avec bride de fixation détachable et robinet à soupape d'arrêt
Les valeurs my sont des valeurs moyennes.
Raccord côté citerne Rp 3/8 et Rp 1/2.

◆ Schlauchanschluss

◆ Raccord pour tuyau flexible

Art. No. No d'art.	Filterelement Elément filtrant	Anschlüsse Brennerseite Raccord côté brûleur	My-Werte Valeur My	Preis/Stk. Prix/pce
1026 5796	SIKU	2 x R 3/8"	50 - 75	40.00
1026 7350	Sinterbronze fein Bronze fritté fin	2 x R 3/8"	25 - 40	54.00
1026 5912	Sinterbronze grob Bronze fritté gros	2 x R 3/8"	50 - 100	49.00
1026 5804	Nickelsieb Tamis nickelé	2 x R 3/8"	100 - 150	44.00

◆ Innengewinde

◆ Filetage femelle



Art. No. No d'art.	Filterelement Elément filtrant	Anschlüsse Brennerseite Raccord côté brûleur	My-Werte Valeur My	Preis/Stk. Prix/pce
1026 5873	SIKU	2 x Rp 3/8"	50 - 75	40.00
1026 5772	Sinterbronze grob Bronze fritté gros	2 x Rp 3/8"	50 - 100	54.00
1026 5789	Nickelsieb Tamis nickelé	2 x Rp 3/8"	100 - 150	49.00
1026 5880	Nickelsieb Tamis nickelé	2 x Rp 1/2"	100 - 150	110.00

Oventrop Bio Heizölfilter Einstrang mit Rücklaufzuführung

Filtre monotube à mazout Bio Oventrop avec alimentation de retour

◆ Schlauchanschluss

◆ Raccord pour tuyau flexible

Art. No. No d'art.	Filterelement Elément filtrant	Anschlüsse Brennerseite Raccord côté brûleur	My-Werte Valeur My	Preis/Stk. Prix/pce
1029 3432	Nickelsieb Tamis nickelé	2 x R 3/8"	100 - 150	90.00

Richtpreise in CHF exkl. MWSt
Prix indicatif en CHF sans TVA

TIGERHOLM ab

Tigerloop-Combi

Der TOC 110 wird als Set mit Halter geliefert.
Neu mit ANTISCHAUMSYSTEM.
Tankanschluss: Rp 1/4"
Filterelement: SIKU (50-75 My)

Tigerloop-Combi

Le TOC 110 est livré en set avec élément d'appui.
Nouveau avec système ANTI-MOUSSE
Raccord côté citerne: Rp 1/4"
Élément filtrant SIKU (50-75 My)



Betriebsdruck:	max. 1 bar
Prüfdruck:	max. 6 bar
Höchstzulässige Betriebs-temperatur:	40° C
Höchstzulässige Umgebungs-temperatur:	40° C
Abscheideleistung der Luft:	min. 6 l/h
Oeffnungsdruck des Membran-ventils:	0.03 bar
Oeldurchsatz im Pumpenkreislauf:	max. 120 l/h
Oeldurchsatz der Brennerdüse	max. 110 l/h

Pression de service:	max. 1 bar
Pression d'essai:	max. 6 bar
Température de service max.:	40° C
Température ambiante max.:	40° C
Débit de séparation de l'air:	min. 6 l/h
Pression d'ouverture de la soupape à membrane:	0.03 bar
Débit du mazout dans le circuit de la pompe:	max. 120 l/h
Débit du mazout de la buse du brûleur:	max. 110 l/h

Art. No. No d'art.	Typ Type	Anschluss Raccord	Preis/Stk. Prix/pce
1015 6926	TCN 110A	Rp 3/8" (Schlauchanschluss) Rp 3/8" (Raccord tuyau flexible)	80.00
1098 4682	TCN 110A.M.KH	Rp 3/8" (Schlauchanschluss + KH) Rp 3/8" (Raccord tuyau flexible + KH)	90.00
1078 0422	TCN 110A-OV	Rp 3/8" (Schlauchanschluss + OV-Hahn) Rp 3/8" (Raccord tuyau flexible + OV-Hahn)	111.00
1359 6846	TC3 Combi 110A	Rp 3/8" (Schlauchanschluss + KH) Rp 3/8" (Raccord tuyau flexible + KH)	90.00
1359 6847	TC3 Combi 110A	Rp 3/8" (Schlauchanschluss + KH mit Unterdruckmanometer) Rp 3/8" (Raccord tuyau flexible + KH mit Unterdruckmanometer)	155.00
1015 6933	TPN 110A	Rp 3/8" (Schlauchanschluss + KH mit Unterdruckmanometer) Rp 3/8" (Raccord tuyau flexible + KH mit Unterdruckmanometer)	175.00

Die Einbau- bzw. Installationsvorschriften liegen jedem Gerät bei.

Les consignes de montage et d'installation sont jointes à chaque appareil.

◆ Zubehör

◆ Accessoires

Art. No. No d'art.		Preis/Stk. Prix/pce
1026 2920	Absperrventil (Kugelhahn) zu TCN110 AG 1/4" - IG 3/8" Robinet de soupape d'arrêt, ext. 1/4" - int. 3/8"	5.15
1024 4276	Halterung zu TOC 110, allein Fixation pour TOC 110, seul	6.00
1027 6084	OV-Absperrventil zu TCN 110A Robinet de soupape d'arrêt OV pour TCN 110A	29.00

Richtpreise in CHF exkl. MWSt
Prix indicatif en CHF sans TVA

TIGERHOLM ab



Tiger Loop

Funktion Tiger Loop:

Automatischer Oel-Luftabscheider, mit Rücklaufzuführung (Einstrang Tank - Tiger Loop, Zweistrang Tiger Loop - Brennerpumpe)

Die perfekte Lösung für:

Störungsfreien Brennerbetrieb bei Auswechslungen Anlagensanierungen

Anlagen mit einem Brennerpumpen-Vakuum über 5 Meter WS

Anlagen mit Vollvakuum-Tankschutzgeräten (in diesem Fall kann auf den Einsatz eines zusätzlichen Rückschlagventils vor dem Brenner verzichtet werden, da im Entlüfter ein solches serienmässig eingebaut wird, ebenfalls ist bereits ein Schmutzfänger eingebaut) Konstanten Druck der Brennerpumpe

Achtung:

Wir empfehlen Ihnen den Einbau eines Vorfilters, z.B. Oventrop Nr. 1026 5842.

Tiger Loop

Fonctionnement du Tiger Loop:

Sépare automatiquement l'air du mazout, avec alimentation du retour (monotube citerne - Tiger Loop, bitube Tiger Loop - pompe brûleur)

La solution parfaite pour:

Un fonctionnement sans panne du brûleur lors des échanges.

Un assainissement de l'installation.

Des installations avec un vacuum de la pompe du brûleur dépassant 5 m CE

Des installations avec des appareils de protection sous vide de la citerne, dans ce cas, on peut renoncer à un clapet antiretour supplémentaire devant le brûleur, un tel clapet - ainsi qu'un filtre contre les impuretés - étant déjà monté en série dans le ventilateur.

Pression constante de la pompe du brûleur

Attention:

Nous vous conseillons de poser un pré-filtre, p.e. Oventrop No. 1026 5842.

Höchstzulässiger Betriebsdruck:	6 bar
Höchstzulässige Betriebstemperatur:	55° C
Höchstzulässige Umgebungstemperatur:	55° C
Abscheideleistung für Luft:	bis 4 l/h
Oeffnungsdruck des Membranventils:	0.03 bar
Oeldurchsatz im Pumpenkreislauf:	max. 100 l/h
Oeldurchsatz der Brennerdüse:	max. 40 l/h
(bei 2 Geräten max. 80 l/h)	

Pression de service max.:	6 bar
Température de service max.:	55° C
Température ambiante max.:	55° C
Débit de séparation de l'air:	jusqu'à 4 l/h
Pression d'ouverture de la soupape à membrane:	0.03 bar
Débit du mazout dans le circuit de la pompe:	max. 100 l/h
Débit du mazout de la buse du brûleur:	max. 40 l/h
(avec 2 appareils max. 80 l/h)	

Art. No.	Typ	Dimension	Preis/Stk.
No d'art.	Type	Dimension	Prix/pce
1018 4143	TON 110 A	2 x Rp 3/8", 1 Rp 1/4"	65.00

Richtpreise in CHF exkl. MWSt
Prix indicatif en CHF sans TVA

oventrop



Oventrop Grossfilter

max. Betriebstemperatur 60°C
für Saug- und Druckbetrieb PN 10
mit Nickelsiebgeewebeinsatz 100-150 My
Ein- und Austritt 3/4 IG
Leistung bei 0.2 bar Druckverlust 2300 l/h

Filtre de grand débit Oventrop

Température max. 60°C
pour fonctionnement à aspiration et fonctionnement
PN 10
avec cartouche filetée à tamis nickelé 100-150 My
entrée et sortie 3/4 int.
débit de passage 2300 l/h (pour une perte de pression de
0,2 bar)

Art. No. No d'art.	Typ Type	Preis/Stk. Prix/pce
1026 5727	Filter mit Absperrung Filtre avec robinet d'arrêt	275.00
1026 5734	Ersatzfilter Nickelsieb Filtre de rechange à tamis nickelé	96.60
1026 5741	Dichtring Neopren 3 bagues d'étanchéité en néoprène	3.90

oventrop



Filterelement SIKU

(Sinterkunststoff), passend zu Oventrop-/GOK-Filter
für Durchsatz 0.30 - 0.85 GPH

Elément filtrant SIKU

(plastique fritté), convient pour les filtres à mazout
Oventrop/GOK
débit entre 0,30 et 0,85 GPH

Art. No. No d'art.	Dimension My Dimension My	Preis/Stk. Prix/pce
1026 5950	50-75 gelb jaune	1.50



Filterelement Sternform

passend zu Oventrop-/GOK-Filter

Elément filtrant en étoile

convient pour les filtres à mazout Oventrop/GOK

Art. No. No d'art.	Typ Type	Preis/Stk. Prix/pce
1026 8764	Filtereinsatz Sternform, weiss, 35 µm Cartouche filtrante en étoile, blanche, 35 µm	3.50
1027 5074	Filtereinsatz Sternform, blau, 70 µm Cartouche filtrante en étoile, bleu, 70 µm	3.50



Filterelement Magnum

passend zu Oventrop-Filter

Elément filtrant Magnum

convient pour les filtres à mazout Oventrop

Art. No. No d'art.	Typ Type	Preis/Stk. Prix/pce
1024 6777	Filtereinsatz SIKU gelb, Magnum, 50 - 75 µm Cartouche filtrante SIKU, jaune, Magnum, 50 - 75 µm	12.10
1012 7054	Filtereinsatz Sternform, weiss, Magnum, 35 µm Cartouche filtrante en forme étoile, blanche, Magnum, 35 µm	14.00
1012 7061	Filtereinsatz Sternform, blau, Magnum, 70 µm Cartouche filtrante en forme étoile, bleu, Magnum, 70 µm	11.70

Richtpreise in CHF exkl. MWSt
Prix indicatif en CHF sans TVA



Service-Box Magnum

Bestehend aus: 4 Magnum-Filtereinsätze, 4 Magnum Filtertassen sowie 4 Dichtringe

Boîte de dépannage Magnum

Se composant de : 4 cartouches filtrantes Magnum, 4 tasses filtrantes Magnum ainsi qu'4 bagues d'étanchéité

Art. No. No d'art.	Artikel Article	Preis/Stk. Prix/pce
1012 6981	Service-Box Magnum Boîte de dépannage Magnum	45.00

oventrop



Filterelement Sinterbronze

passend zu Oventrop-/GOK-Filter für Durchsatz 0.30 - 0.50 GPH

Elément filtrant Sinterbronze

convient pour les filtres à mazout Oventrop/GOK débit entre 0,30 et 0,50 GPH

Art. No. No d'art.	Dimension My Dimension My	Preis/Stk. Prix/pce
1024 8038	25 - 40	12.50

oventrop



Filterelement Sinterbronze

passend zu Oventrop-/GOK-Filter für Durchsatz ab 0.85 GPH

Elément filtrant Sinterbronze

convient pour les filtres à mazout Oventrop/GOK débit entre à partir de 0.85 GPH

Art. No. No d'art.	Dimension My Dimension My	Preis/Stk. Prix/pce
1026 5859	50 - 100	11.80

oventrop



Filterelement Filz

mit Faserfänger
passend zu Oventrop-/GOK-Filter für Durchsatz 0.50 - 0.85 GPH

Elément filtrant en feutre

avec tamiseur à pulpe
convient pour les filtres à mazout Oventrop/GOK débit entre 0.50 - 0.85 GPH

Art. No. No d'art.	Dimension My Dimension My	Preis/Stk. Prix/pce
1026 5897	50 - 75	1.80

oventrop



Filterelement Nickelsieb

passend zu Oventrop-/GOK-Filter für Durchsatz ab 1.00 GPH

Elément filtrant en tamis nicklé

convient pour les filtres à mazout Oventrop/GOK débit entre à partir de 1.00 GPH

Art. No. No d'art.	Dimension My Dimension My	Preis/Stk. Prix/pce
1026 5866	100 - 150	2.50

Richtpreise in CHF exkl. MWSt
Prix indicatif en CHF sans TVA



Filterelement Opticlean

Élément filtrant Opticlean

Art. No. No d'art.	Typ Type	Dimension My Dimension My	Preis/Stk. Prix/pce
1013 9206	MC 7	5 - 20	12.00
1014 0431	MC 18	5 - 20	18.50



Ersatzteile zu Opticlean

Pieces de rechange pour Opticlean

Art. No. No d'art.	Preis/Stk. Prix/pce
1021 0501 Filtertasse für Opticlean MC 18 Godet en filtre pour Opticlean MC 18	9.50



Ersatzteile zu Oventrop-/GOK-Filter

Pieces de rechange pour filtres à mazout Oventrop/GOK

Art. No. No d'art.	Preis/Stk. Prix/pce
1026 5695 Filtertasse Cellidor Oventrop und GOK Godet en filtre Cellidor Oventrop et GOK	5.60
1024 6784 Filtertasse Cellidor, Magnum, zu Oventrop und GOK Godet en filtre Cellidor, Magnum, pour Oventrop et GOK	12.50
1026 5626 Filtertasse Messing PN 16 Oventrop und GOK Filtre en tôle de laiton PN 16 Oventrop et GOK	36.00



◆ Dichtringe

◆ Anneau torique d'étanchéité

Art. No. No d'art.	Preis/Stk. Prix/pce
1026 5905 Dichtring 54.5 x 3 mm, Oventrop Bagues d'étanchéité 54.5 x 3 mm, Oventrop	0.70
1026 5688 Dichtring GOK Bagues d'étanchéité GOK	2.10



Filterschlüssel

Clef pour filtre à mazout

löst mühelos festsitzende Ueberwurfmuttern von Filtertassen (500 l/h). Für alle Filterfabrikate geeignet.

Desserre sans effort les écrous d'accouplement bloqués dans le godet du filtre (500 l/h). Convient pour toutes les marques.

Art. No. No d'art.	Preis/Stk. Prix/pce
1027 3667	49.00

Richtpreise in CHF exkl. MWSt
Prix indicatif en CHF sans TVA



Doppelnippel

zur Verbindung Filter - Oelschlauch - Brennerpumpe
 NPT = Gewinde kegelig, leicht anziehend
 kn = Innenkonus für Schlauchanschluss

Mamelon

pour le raccordement du filtre, du tuyau flexible de mazout et la pompe du brûleur
 NPT = filetage cônica, serre légèrement
 kn = cône intérieur pour raccorder le tuyau flexible



Art. No.	Schlauchseite - Filter/Brennerpumpe	Preis/Stk.
No d'art.	Côté tuyau - filtre/pompe du brûleur	Prix/pce
1026 4971	R ¼" kn x R ¼" NPT	3.50
1026 5013	R ¾" kn x R ¼" NPT	4.50
1026 4919	R ¾" kn x R ¾" NPT	3.50
1026 4926	R ½" kn x R ¼" NPT	5.20
1026 4933	R ½" kn x R ¾" NPT	4.90
1359 6383	R ¾" NPT x R ¾" NPT	2.25



Doppelnippel

zylindrisch
 Abdichtung erfolgt mittels Alu- oder Cu-Dichtung

Mamelon

cylindrique
 L'étanchéité se fait par un joint en alu ou en cuivre

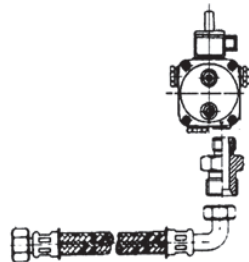

Art. No.	Schlauchseite - Filter/Brennerpumpe	Preis/Stk.
No d'art.	Côté tuyau - filtre/pompe du brûleur	Prix/pce
1026 5107	R ¼" kn x R ⅛" zyl.	3.50
1026 4995	R ¼" kn x R ¼" zyl.	3.50
1026 5020	R ¾" kn x R ⅛" zyl.	3.50
1026 5044	R ¾" kn x R ¼" zyl.	3.50
1026 4940	R ¾" kn x R ¾" zyl.	4.30
1026 4902	R ¾" kn x R ½" zyl.	4.50
1026 4957	R ½" kn x R ½" zyl.	4.50
1359 5959	R ½" kn x R ¾" zyl.	5.00



Doppelnippel

zylindrisch
 zur Verbindung von 2 Schläuchen

Mamelon

cylindrique
 pour raccorder 2 tuyaux flexibles

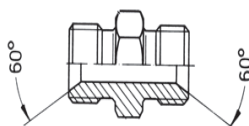

Art. No.	Schlauchseite - Schlauchseite	Preis/Stk.
No d'art.	Côté tuyau - Côté tuyau	Prix/pce
1026 7367	R ¼" kn x R ¼" kn	4.50
1026 5037	R ¾" kn x R ¼" kn	4.50
1026 4887	R ¾" kn x R ¾" kn	3.90
1026 4894	R ½" kn x R ½" kn	6.50

Richtpreise in CHF exkl. MWSt
 Prix indicatif en CHF sans TVA



Doppelnippel

spezial
Abdichtung erfolgt mittels Alu- oder Cu-Dichtung
zyl. = Gewinde mit Dichtlippe

Mamelon

spécial
L'étanchéité se fait par un joint en alu ou en cuivre
zyl. = filetage cylindrique avec lèvre d'étanchéité

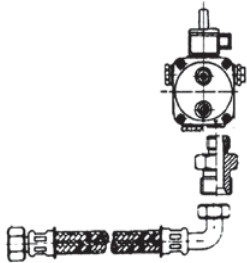

Art. No.	Schlauchseite - Schlauchseite	Preis/Stk.
No d'art.	Côté tuyau - Côté tuyau	Prix/pce
1026 5051	M 12 x 1.5 SR 6 x R 1/8" zyl.	3.50
1026 5068	M 12 x 1.5 SR 6 x R 1/4" zyl.	3.50
1026 4964	M 12 x 1 x R 1/4" zyl.	3.50
1026 4988	M 12 x 1.5 kn x R 1/4" zyl.	3.50
1026 7374	M 14 x 1.5 SR 8 x R 1/4" zyl.	3.50
1026 5075	M 10 x 1 SR 6 LLX x R 1/8" zyl.	3.50
1026 5006	M 14 x 1.5 SR 8 x R 1/8" zyl.	6.90
1026 5082	GE 6 LL (M10 x 1) x G 1/4"	3.50
1026 5099	M 12 x 1 SR 8 x R 1/8" zyl.	3.50

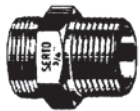

Serto Doppelnippel

zur Verbindung Oelschlauch - Kupferrohr
kn = Innenkonus für Schlauchanschluss

Mamelon Serto

pour le raccordement du tuyau de mazout et du tube en cuivre
kn = cône intérieur pour raccorder le tuyau flexible



Art. No.	Dimension	Schlauchseite - Schlauchseite	Preis/Stk.
No d'art.	Dimension	Côté tuyau - Côté tuyau	Prix/pce
1026 4825	SO 1020 / 93222	R 3/8" kn x 1/4" (SO 20-8)	6.90
1026 4832	SO 1020 / 93061	R 3/8" kn x 3/8" (SO 20-10)	6.60
1026 4849	SO 1020 / 93074	R 1/4" kn x 1/4" (SO 20-8)	6.00
1031 0616	SO 1020	R 3/8" zyl. x R 3/8" zyl.	6.30



Serto Nippel SO 1104

ohne Armaturanschluss SO 21

Mamelon Serto SO 1104

sans raccord de tuyauterie SO 21

Art. No.	Dimension	Preis/Stk.
No d'art.	Dimension	Prix/pce
1012 3014	1/4" x 3/8"	2.25
1026 4856	3/8" x 3/8"	2.25
1012 3021	1/4" x 1/4"	1.70
1022 8775	1/4" x 3/8"	2.10



Winkelnippel

zur Verbindung Filter - Oelschlauch - Brennerpumpe
NPT = Gewinde kegelig, leicht anziehend
kn = Innenkonus für Schlauchanschluss

Mamelon coudé

pour le raccordement du filtre, du tuyau flexible de mazout et la pompe du brûleur
NPT = filetage conique, serre légèrement
kn = cône intérieur pour raccorder le tuyau flexible

Art. No.	Schlauchseite - Schlauchseite	Preis/Stk.
No d'art.	Côté tuyau - Côté tuyau	Prix/pce
1012 3007	R 3/8" kn x R 3/8" NPT	5.10

Richtpreise in CHF exkl. MWSt
Prix indicatif en CHF sans TVA



Bogen 90°

Coude 90°

Art. No. No d'art.	Preis/Stk. Prix/pce
1026 4818 R 3/8" x R 3/8" Ueberwurfmutter R 3/8" x R 3/8" écrou d'accouplement	15.50



Uebergangsnippel

Mamelon

zylindrisches Gewinde mit Dichtlippe
geeignet für Montage mit Ringnippel 1/8" auf
Brennerpumpenanschluss

filetage cylindrique avec lèvre d'étanchéité
adapté pour le montage avec nipple à bague 1/8" sur le
raccord de la pompe du brûleur.

Art. No. No d'art.	Preis/Stk. Prix/pce
1026 0049 1/8" Innengewinde x 1/4" Aussengewinde 1/8" (filetage femelle) x 1/4" (filetage mâle)	4.50
1359 5745 1/4" Innengewinde x 1/4" Aussengewinde 1/4" (filetage femelle) x 1/4" (filetage mâle)	2.70
1359 6665 1/4" Innengewinde x 3/8" Aussengewinde 1/4" (filetage femelle) x 3/8" (filetage mâle)	2.70



◆ Reduziernippel

◆ Mamelon réduit

Art. No. No d'art.	Preis/Stk. Prix/pce
1024 6157 1/8" Innengewinde x 1/4" Aussengewinde 1/8" (filetage femelle) x 1/4" (filetage mâle)	1.80
1024 5635 1/4" Innengewinde x 3/8" Aussengewinde 1/4" (filetage femelle) x 3/8" (filetage mâle)	1.90
1359 5788 1/8" Innengewinde x 3/8" Aussengewinde 1/8" (filetage femelle) x 3/8" (filetage mâle)	2.00
1359 6018 3/8" Innengewinde x 1/2" Aussengewinde 3/8" (filetage femelle) x 1/2" (filetage mâle)	2.00
1026 7235 1/4" Innengewinde x 1/8" Aussengewinde 1/4" (filetage femelle) x 1/8" (filetage mâle)	6.25



Hohlschraube

Vis à tête creuse

geeignet für Schläuche mit Ringnippel

convient pour les tuyaux flexibles avec nipple à bague

Art. No.	Gewinde R	Ø mm	Preis/Stk.
No d'art.	Filetage R	Ø mm	Prix/pce
1026 4685	1/8"	10	2.60
1026 4692	1/4"	14	2.80



Kupferdichtung

Joint d'étanchéité en cuivre

für Innen-Rohrgewinde Whitworth

pour filetage femelle du tube Withworth

Art. No.	Dimension	D	e	s	Preis/Stk.
No d'art.	Dimension				Prix/pce
1026 4863	1/8"	8.5	4.0	2.0	0.25
1026 4870	1/4"	11.2	5.2	2.0	0.26
1009 0275	1/4"	11.2	6.8	2.0	0.31
1026 4762	3/8"	14.8	9.0	2.0	0.31
1026 4779	1/2"	18.5	10.0	2.0	0.48

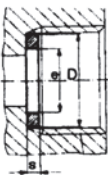

Richtpreise in CHF exkl. MWSt
Prix indicatif en CHF sans TVA

Kupferdichtung

für Aussen-Rohrgewinde Whitworth

Joint d'étanchéité en cuivre

pour filetage mâle du tube Withworth

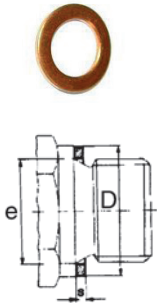

Art. No. No d'art.	Dimension Dimension	D	e	s	Preis/Stk. Prix/pce
1009 0321	1/8"	13.4	10.2	1.0	0.35
1009 0338	1/4"	17.9	14.2	1.5	0.40
1009 0345	3/8"	20.9	17.2	1.5	0.55
1009 0352	1/2"	25.9	21.2	1.5	0.65
1009 0369	3/4"	31.0	26.5	1.5	1.30

Alu-Dichtring

für Aussen-Rohrgewinde Whitworth

Joint d'étanchéité en aluminium

pour filetage mâle du tube Withworth

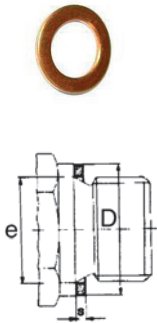

Art. No. No d'art.	Dimension Dimension	D	e	s	Preis/Stk. Prix/pce
1026 4786	1/8"	13.0	10.0	1.5	0.55
1027 3751	1/8"	16.0	10.0	1.5	0.55
1026 4793	1/4"	18.0	13.0	2.0	0.60
1026 4801	3/8"	22.0	17.0	2.0	0.65
1026 4678	1/2"	28.0	21.0	2.0	0.75

Teflon (PTFE) -Dichtring

für Aussengewinde

Joint d'étanchéité en teflon (PTFE)

pour filetage mâle

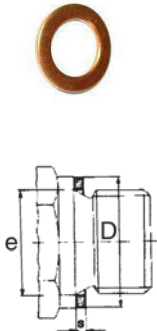

Art. No. No d'art.	Dimension Dimension	D	e	s	Preis/Stk. Prix/pce
1024 4283	1/8"	14.2	10.4	2.3	0.70
1024 4290	1/4"	18.2	13.4	2.3	0.85

Heizöl-Brennerschlauch

Oelschläuche sind einbaufertig, aus Perbunan, bis 16 bar, hergestellt und geprüft nach EN-ISO6806-1

Tuyaux de brûleur à mazout

Les tuyaux flexibles pour mazout sont prêts à monter, fabriqués en Perbunan, jusqu'à 16 bar, et testés selon EN-ISO6806-1



DN 6, 3/8" x 3/8"

◆ DN 6, 3/8" x 3/8"

◆ DN 6, 3/8" x 3/8"

Art. No. No d'art.	Länge mm Longueur mm	Preis/Stk. Prix/pce
1026 4748	750	8.80
1026 4584	1000	10.10
1026 4609	1250	11.45

Richtpreise in CHF exkl. MWST
Prix indicatif en CHF sans TVA



DN 8, 3/8" x 3/8"

◆ DN 8, 3/8" x 3/8"

◆ DN 8, 3/8" x 3/8"

Art. No. No d'art.	Länge mm Longueur mm	Preis/Stk. Prix/pce
1026 4700	300	6.40
1026 4717	500	8.05
1026 4731	750	9.05
1026 4724	850	9.60
1026 4755	1000	10.65
1026 4591	1250	11.85
1026 4616	1500	14.30
1026 4623	2000	18.45
1026 4630	3000	25.75
1026 7381	4000	33.20
1026 4647	6000	47.95
1359 6404	8000	53.00



DN 10, 1/2" x 1/2"

◆ DN 10, 1/2" x 1/2"

◆ DN 10, 1/2" x 1/2"

Art. No. No d'art.	Länge mm Longueur mm	Preis/Stk. Prix/pce
1026 4654	750	20.50
1026 4661	1000	22.55
1026 4490	1250	23.55
1026 4508	1500	25.45



DN 6, 3/8" x 1/4"

◆ DN 6, 3/8" x 1/4"

◆ DN 6, 3/8" x 1/4"

Art. No. No d'art.	Länge mm Longueur mm	Preis/Stk. Prix/pce
1026 4421	750	9.00
1026 4438	1000	10.35
1026 4445	1250	11.25
1026 4452	1500	13.05



DN 6, 1/4" x 1/4"

◆ DN 6, 1/4" x 1/4"

◆ DN 6, 1/4" x 1/4"

Art. No. No d'art.	Länge mm Longueur mm	Preis/Stk. Prix/pce
1026 4281	750	9.00
1026 4298	1000	10.40
1026 4306	1250	12.00
1012 2989	1500	13.15



DN 6, 3/8x.M 14 x 1.5 mm,
(Klößner-Diener)

◆ DN 6, 3/8" x M 14 x 1.5 mm,
(Klößner-Diener)

◆ DN 6, 3/8" x M 14 x 1.5 mm,
(Klößner-Diener)

Art. No. No d'art.	Länge mm Longueur mm	Preis/Stk. Prix/pce
1026 3961	1000	10.35
1326 8534	1200	11.30
1012 2972	1500	13.20

Richtpreise in CHF exkl. MWSt
Prix indicatif en CHF sans TVA



DN 6, 3/8" x 1/4", 90° Bogen, (Oertli)

◆ DN 6, 3/8" x 1/4", 90° Bogen,
(Oertli)

Art. No. Länge mm
No d'art. Longueur mm

1026 4515	750
1026 4522	1000
1026 4539	1200
1026 4546	1500
1026 7398	2000

Preis/Stk.
Prix/pce

10.10
10.75
12.75
15.10
18.65

◆ DN 6, 3/8" x 1/4", 90° Coude,
(Oertli)



DN 4, 3/8" x M 12 x 1.5 mm, 90° Bogen,
(Diener)

◆ DN 4, 3/8" x M 12 x 1.5 mm,
90° Bogen, (Diener)

Art. No. Länge mm
No d'art. Longueur mm

1026 4553	1000
1026 4560	1200
1026 4577	1500
1026 4414	2000

Preis/Stk.
Prix/pce

14.45
15.35
16.50
18.50

◆ DN 4, 3/8" x M 12 x 1.5 mm,
90° Coude, (Diener)



DN 6, 3/8" x M 14 x 1.5 mm, 75° Bogen,
(Cuenod)

◆ DN 6, 3/8" x M 14 x 1.5 mm,
75° Bogen, (Cuenod)

Art. No. Länge mm
No d'art. Longueur mm

1026 4128	800
1024 8139	1000
1026 4135	1250
1026 4142	1500

Preis/Stk.
Prix/pce

13.20
14.75
16.00
17.10

◆ DN 6, 3/8" x M 14 x 1.5 mm,
75° Coude, (Cuenod)



DN 6, 3/8" x SR 8, Bogen 45°, UM 8 LL,
(Weishaupt)

◆ DN 6, 3/8" x SR 8, 45° Bogen,
UM 8 LL (Weishaupt)

Art. No. Länge mm
No d'art. Longueur mm

1026 4058	750
1026 4065	1000
1026 4089	1200
1026 4072	1500

Preis/Stk.
Prix/pce

13.30
14.35
15.70
16.60

◆ DN 6, 3/8" x SR 8, 45° Coude,
UM 8 LL (Weishaupt)



DN 4, 3/8" x SR UM6LL, 75° Bogen,
(Weishaupt)

◆ DN 4, 3/8" x SR UM 6 LL,
75° Bogen, (Weishaupt)

Art. No. Länge mm
No d'art. Longueur mm

1026 4003	750
1026 4010	1000
1026 4027	1200
1026 3891	1500

Preis/Stk.
Prix/pce

9.45
10.80
12.25
14.00

◆ DN 4, 3/8" x SR UM 6 LL,
75° Coude, (Weishaupt)

Richtpreise in CHF exkl. MWSt
Prix indicatif en CHF sans TVA



DN 8, 3/8" x 3/8", 90° Bogen,
(FAG/RAY)

◆ DN 8, 3/8" x 3/8", 90° Bogen,
(FAG / RAY)

◆ DN 8, 3/8" x 3/8", 90° Coude,
(FAG / RAY)

Art. No.	Länge mm	Preis/Stk.
No d'art.	Longueur mm	Prix/pce
1026 7406	1000	15.10
1026 3985	1250	16.45
1026 3992	1500	17.65
1026 7259	2000	21.45



DN 4, 3/8" x d 6, 105° Bogen,
UM 6 LL, (Giersch)

◆ DN 4, 3/8" x d 6, 105° Bogen,
UM 6 LL (Giersch)

◆ DN 4, 3/8" x d 6, 105° Coude,
UM 6 LL (Giersch)

Art. No.	Länge mm	Preis/Stk.
No d'art.	Longueur mm	Prix/pce
1026 3978	1200	13.30

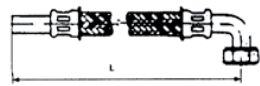

DN 4, R-Stutzen 8 x 30 mm x 90° Bogen
SR+UM 6 L, (Elco)

◆ DN 4, R-Stutzen 8 x 30 mm x
90° Bogen, SR+UM 6 L (Elco)

◆ DN 4, R-Tube 8 x 30 mm x 90° Coude,
SR+UM 6 L (Elco)

Art. No.	Länge mm	Preis/Stk.
No d'art.	Longueur mm	Prix/pce
1026 4337	1000	14.70
1026 4344	1200	16.40
1026 4368	1500	18.70

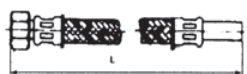

DN 8, R 3/8" x R-Stutzen 8x30 mm

◆ DN 8, R 3/8" x R-Stutzen 8 x 30 mm

◆ DN 8, R 3/8" x R-Tube 8 x 30 mm

Art. No.	Länge mm	Preis/Stk.
No d'art.	Longueur mm	Prix/pce
1026 4313	1000	9.65



DN 8, R 3/8" x R-Stutzen 10 x 30 mm

◆ DN 8, R 3/8" x R-Stutzen 10 x 30 mm

◆ DN 8, R 3/8" x R-Tube 10 x 30 mm

Art. No.	Länge mm	Preis/Stk.
No d'art.	Longueur mm	Prix/pce
1026 4173	1200	11.95
1026 4180	1500	14.30

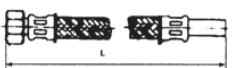

DN 10, R 3/8" x R-Stutzen 10 x 30 mm

◆ DN 10, R 3/8" x R-Stutzen 10 x 30 mm

◆ DN 10, R 3/8" x R-Tube 10 x 30 mm

Art. No.	Länge mm	Preis/Stk.
No d'art.	Longueur mm	Prix/pce
1026 7420	1000	11.55

Richtpreise in CHF exkl. MWST
Prix indicatif en CHF sans TVA



DN 6, 3/8" x 1/8", Aussengewinde

◆ DN 6, 3/8" x 1/8", Aussengewinde

◆ DN 6, 3/8" x 1/8", filetage mâle

Art. No. No d'art.	Länge mm Longueur mm	Preis/Stk. Prix/pce
1026 4382	800	9.75
1026 4399	1000	10.75
1026 4407	1200	11.85



DN 6, 3/8" x 1/4", Aussengewinde (MAN)

◆ DN 6, 3/8" x 1/4", Aussengewinde (MAN) ◆ DN 6, 3/8" x 1/4", filetage mâle (MAN)

Art. No. No d'art.	Länge mm Longueur mm	Preis/Stk. Prix/pce
1024 7871	300	7.35
1026 4351	500	8.45
1026 4375	750	9.45
1026 7437	1000	10.75
1026 4267	1200	12.05



DN 6, 3/8" x Ring ø 10 mm, (Abig)

◆ DN 6, 3/8" x Ring ø 10 mm, (Abig)

◆ DN 6, 3/8" x bague ø 10 mm, (Abig)

Art. No. No d'art.	Länge mm Longueur mm	Preis/Stk. Prix/pce
1026 7444	800	10.40
1026 4469	1000	11.30
1026 4476	1200	12.45
1026 4483	1500	14.25



DN 6, 3/8" x Ring ø 12 mm

◆ DN 6, 3/8" x Ring ø 12 mm

◆ DN 6, 3/8" x bague ø 10 mm

Art. No. No d'art.	Länge mm Longueur mm	Preis/Stk. Prix/pce
1026 4041	1000	11.30



DN 10, M 18 x 1 x Ring ø 16 mm, (Oertli OE 14)

◆ DN 10, M 18 x 1 x Ring ø 16 mm (Oertli OE 14)

◆ DN 10, M 18 x 1 x bague ø 16 mm (Oertli OE 14)

Art. No. No d'art.	Länge mm Longueur mm	Preis/Stk. Prix/pce
1026 4274	1200	24.00



DN 8, 3/8" x Ring ø 14 mm, (Giersch alt, Abig alt)

◆ DN 8, 3/8" x Ring ø 14 mm (Giersch alt, Abig alt)

◆ DN 8, 3/8" x bague ø 14 mm, (Giersch ancien, Abig ancien)

Art. No. No d'art.	Länge mm Longueur mm	Preis/Stk. Prix/pce
1026 3909	1000	15.00

Richtpreise in CHF exkl. MWSt
Prix indicatif en CHF sans TVA



DN 6, Rohrstopfen \varnothing 8 mm x R 1/8" Aussengewinde

◆ DN 6, Rohrstopfen \varnothing 8 mm x R 1/8" Aussengewinde

◆ DN 6, tube \varnothing 8 mm x R 1/8" filetage mâle

Art. No. No d'art.	Länge mm Longueur mm	Preis/Stk. Prix/pce
1026 4320	1000	10.75



DN 6, Rohrstopfen \varnothing 8 x 30 mm x Rohrstopfen \varnothing 8 x 30 mm, (Sibir)

◆ DN 6, Rohrstopfen \varnothing 8 x 30 mm x Rohrstopfen \varnothing 8 x 30 mm, (Sibir)

◆ DN 6, tube \varnothing 8 x 30 mm x tube \varnothing 8 x 30 mm, (Sibir)

Art. No. No d'art.	Länge mm Longueur mm	Preis/Stk. Prix/pce
1026 4197	300	4.35
1026 4205	500	6.30
1026 4212	750	8.45
1026 4229	1000	10.55



DN 6, Rohrstopfen \varnothing 8 x 30 mm x Rohrstopfen \varnothing 8 x 30 mm

◆ DN 6, Rohrstopfen \varnothing 8 x 30 mm x Rohrstopfen \varnothing 8 x 30 mm, 90° Bogen

◆ DN 6, tube \varnothing 8 x 30 mm x tube \varnothing 8 x 30 mm, Coude 90°

Art. No. No d'art.	Länge mm Longueur mm	Preis/Stk. Prix/pce
1026 4236	300	5.75
1026 4243	500	7.35
1026 7451	750	9.30
1026 4250	1000	11.30
1026 4096	1500	14.25

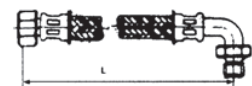

DN 4, 3/8" x 1/4", 90° Bogen, (Riello, Elco)

◆ DN 4, 3/8" x 1/4", 90° Bogen (Riello, Elco)

◆ DN 4, 3/8" x 1/4", 90° Coude (Riello, Elco)

Art. No. No d'art.	Länge mm Longueur mm	Preis/Stk. Prix/pce
1026 4104	750	12.90
1026 4111	1000	14.75
1024 6405	1200	16.10

Richtpreise in CHF exkl. MWSt
Prix indicatif en CHF sans TVA

Suntec Oelbrenner-Pumpen

Pompes pour brûleur à mazout

Suntec

A70 Pumpen für Leichtöl 2 - 12 cSt (AL/AS/AP), 2 - 75 cSt (AE/AN), Vorlauf- und Rücklaufdruck max. 2 bar, Saughöhe max. 0.45 bar (empfohlenes Vakuum nicht mehr als 0.35 bar), Wellendurchmesser 8 mm, einflächig

A70 = Pompes pour mazout léger 2 - 12 cSt (AL/AS/AP), 2 - 75 cSt (AE/AN), pression d'arrivée et de retour: 2 bars max., hauteur d'aspiration max. 0,45 bar (un vide de 0,35 bar max. est recommandé).



Suntec Pumpe AE

Die AE-Pumpe ist primär für den Einsatz im Einstrangsystem bestimmt. Ohne Düsenabschlussventil. Der Einbau eines separaten Magnetventils in die Düsenleitung ist erforderlich. Bei Einstranginstallation den Umleitstopfen im Rücklaufanschluss entfernen und Rücklauf mit Stopfen fest verschliessen. Bei Zweistranganschluss den Umleitstopfen im Rücklaufanschluss einsetzen.

Pompe Suntec AE

La pompe AE est conçue pour être utilisée avant tout en système monotube. Sans soupape d'arrêt pour la tuyère. L'installation d'une vanne magnétique séparée dans la conduite de la tuyère est nécessaire. La fonction de coupure sera réalisée par l'adjonction d'une électrovanne dans la ligne de gicleur. Pour une utilisation monotube, retirer le bouchon de dérivation dans le raccord du retour et obturer bien fermement le retour à l'aide d'un bouchon. Pour une utilisation bitube, installer le bouchon de dérivation dans le raccord du retour.

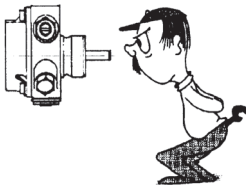

Anschlüsse:	
Vor- und Rücklauf:	Rp 1/4"
Düsenausgang:	Rp 1/8"
Druckmessanschluss:	Rp 1/8"
Vakuummessanschluss:	Rp 1/8"

Raccordements:	
Aspiration et retour:	Rp 1/4"
Sortie ligne gicleur:	Rp 1/8"
Raccord manomètre:	Rp 1/8"
Raccord vacuomètre:	Rp 1/8"

Art. No.	Typ	Nabe Ø mm	Befestigung	Drehrichtung	Düsenausgang	Fördermenge L/h	Brenner	Preis/Stk.
No d'art.	Type	Moyeu Ø mm	Montage	Rotation	Sortie gicleur	Débit l/h	Brûleur	Prix/pce
1026 7730	AE 37 C 1376-1P	32	-	links gauche	links gauche	-	-	100.85
1025 9472	AE 45 C 1360-1P	32	-	links gauche	links gauche	33	EL	100.85
1025 9496	AE 47 B 1366-1P	32	-	rechts droite	links gauche	40	OE	100.85
1025 9504	AE 47 C 7368-3P	32	-	links gauche	links gauche	40	OL	100.85
1025 9427	AE 47 D 1378-1M	32	-	links gauche	rechts droite	40	-	100.85
1025 9403	AE 57 C 7373-3P	32	-	links gauche	links gauche	55	EL	108.05
1027 5461	AE 57 B 1364-1M	32	-	rechts droite	links gauche	55	-	108.05
1025 9395	AE 67 C 7361-3P	32	-	links gauche	links gauche	80	EL, CT	118.40
1026 7475	AE 67 D 7278-3P	54	Flansch Bride	links gauche	rechts droite	80	-	118.40
1025 9511	AE 77 C 7380-2P	32	-	links gauche	links gauche	110	EL, CT	127.00

Achtung: Drehrichtung der Welle und Druckausgang immer auf die Welle gesehen

Attention: Sens de rotation et sortie gicleur toujours vu de l'arbre

Richtpreise in CHF exkl. MWSt
Prix indicatif en CHF sans TVA



Suntec Pumpe AN

Die AN-Pumpe ist primär für den Einsatz im Zweistrangsystem geeignet. Sofortiger Oelabschnitt sichert das Schnellschlussventil bei Druckabfall durch Verminderung der Getriebedrehzahl bei Motorabschaltung.
Bei Einstranginstallation muss der Umleitstopfen entfernt werden.

Pompe Suntec AN

La pompe AN est avant tout conçue pour être utilisée en système bitube. La soupape à fermeture rapide garantit une coupure immédiate du mazout en cas de dépression, via la diminution du nombre de rotations de l'entraînement suite à l'arrêt du moteur.
Le bouchon de dérivation doit être démonté en cas d'installation monotube.

Anschlüsse:	
Vor- und Rücklauf:	Rp 1/4"
Düsenausgang:	Rp 1/8"
Druckmessanschluss:	Rp 1/8"
Vakuummessanschluss:	Rp 1/8"

Raccordements:	
Aspiration et retour:	Rp 1/4"
Sortie ligne gicleur:	Rp 1/8"
Raccord manomètre:	Rp 1/8"
Raccord vacuomètre:	Rp 1/8"

Art. No. No d'art.	Typ Type	Nabe Ø mm Moyeu Ø mm	Befestigung Montage	Drehrichtung Rotation	Düsenausgang Sortie gicleur	Fördermenge l/h* Débit l/h *	Brenner Brûleur	Preis/Stk. Prix/pce
1194 8324	AN 47 C 1342	54	-	rechts droite	rechts droite	40	-	184.80
1025 9605	AN 47 A 7226-3P	54	-	rechts droite	rechts droite	40	Se	100.85
1025 9612	AN 47 C 7228-3P	54	-	links gauche	links gauche	40	Ra	100.85
1025 9629	AN 47 D 1339-1P	32	-	links gauche	rechts droite	40	-	100.85
1025 9528	AN 47 A 1326-1P	32	-	rechts droite	rechts droite	40	-	100.85
1025 9535	AN 47 C 1342-1P	32	-	links gauche	links gauche	40	-	100.85
1025 9559	AN 47 D 7219-3P	54	Flansch Bride	links gauche	rechts droite	40	-	100.85
1025 9566	AN 57 B 1330-3P	32	-	rechts droite	links gauche	55	OE	108.05
1026 7499	AN 67 B 1335-1B	32	-	rechts droite	links gauche	80	OE	112.75
1025 9465	AN 67 D 7252-3P	54	Flansch Bride	links gauche	rechts droite	80	OE	112.75
1025 9573	AN 67 C 1336-3P	32	-	links gauche	links gauche	80	-	112.75
1025 9542	AN 67 C 7242-3P	54	-	links gauche	links gauche	80	Ho, In	112.75
1025 9489	AN 77 C 7341-2P	32	-	links gauche	links gauche	110	-	127.00

* Fördermenge: 2800 min-1, 10 bar

* Débit: 2800 min-1, 10 bar

Achtung: Drehrichtung der Welle und Druckausgang immer auf die Welle gesehen

Attention: Sens de rotation et sortie gicleur toujours vu de l'arbre

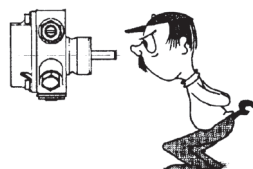



Suntec Pumpe AL/ALE

Pompe Suntec AL/ALE



ALE 35

Mit integriertem Magnetventil, das die Düsenleitung abschliesst, geeignet für Ein- und Zweistrangsystem. Oel, das die Düsenkapazität überschreitet, wird über das Druckregelventil abgeleitet. Bei Einstranginstallation muss der Umleitstopfen entfernt werden.

Avec coupure par électrovanne en ligne intégrée. Les nouveaux modèles avec augmentation du débit de purge offrent une totale souplesse au niveau de la conversion bitube-monotube. Le bouchon de dérivation doit être démonté pour installation monotube.

Anschlüsse:		Raccordements:	
Vor- und Rücklauf:	Rp 1/4"	Aspiration et retour:	Rp 1/4"
Düsenausgang:	Rp 1/8"	Sortie ligne gicleur:	Rp 1/8"
Druckmessanschluss:	Rp 1/8"	Raccord manomètre:	Rp 1/8"
Vakuummessanschluss:	Rp 1/8"	Raccord vacuomètre:	Rp 1/8"



AL 35

Art. No. No d'art.	Typ Type	Nabe Ø mm Moyeu Ø mm	Drehrichtung Rotation	Düsenausgang Sortie gicleur	Fördermenge l/h* Débit l/h *	Brenner Brûleur	Preis/Stk. Prix/pce
1023 0871	ALE 35 C 9324-2P	32	links gauche	links gauche	40	-	118.00
1027 4817	ALE 35 C 9334-2P	32	links gauche	links gauche	40	-	118.00
1025 9441	AL 35 A 9526-1M	32	rechts droite	rechts droite	40	-	132.00
1026 0025	AL 35 A 9570-1P	32	rechts droite	rechts droite	40	DI	132.00
1025 9434	AL 35 C 9528-2M	32	links gauche	links gauche	40	EL	132.00
1026 0018	AL 35 C 9540-2M	32	links gauche	links gauche	40	EL, WH	132.00
1025 9458	AL 35 D 8529-2P	32	links gauche	rechts droite	40	-	132.00
1025 9357	AL 65 C 9589-2P	32	links gauche	links gauche	82	WH	160.00
1027 3977	A2L 95 D 9702-2P	32	links gauche	2	130	Kerosin	265.00



A2L 95

* Fördermenge: 2850 min-1, 10 bar, 5 cSt

* Débit: 2850 min-1, 10 bar, 5 cSt

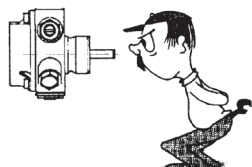

Achtung: Drehrichtung der Welle und Druckausgang immer auf die Welle gesehen

Attention: Sens de rotation et sortie gicleur toujours vu de l'arbre

Richtpreise in CHF exkl. MWSt
Prix indicatif en CHF sans TVA



Suntec Pumpe AS

Pompe Suntec AS



Mit integriertem Magnetventil für schnellen Oelabschnitt und Druckregulierventil mit Abschnittsfunktion. Geeignet für Ein- und Zweistrangsystem. Oel, das die Düsenkapazität überschreitet, wird über das Druckregelventil abgeleitet. Bei Einstranginstallation muss der Umleitstopfen entfernt werden.

Avec vanne magnétique intégrée pour une coupure rapide du mazout ainsi que soupape de régulation de pression avec fonction de coupure. Adapté aux systèmes monotube et bitube. Le mazout qui dépasse la capacité de la tuyère est détournée via la soupape de régulation de pression. Pour raccordement mo-notube ou bitube. Le bouchon de dérivation doit être démonté en cas d'installation monotube.

Anschlüsse:		Raccordements:	
Vor- und Rücklauf:	Rp 1/4"	Aspiration et retour:	Rp 1/4"
Düsenausgang:	Rp 1/8"	Sortie ligne gicleur:	Rp 1/8"
Druckmessanschluss:	Rp 1/8"	Raccord manomètre:	Rp 1/8"
Vakuummessanschluss:	Rp 1/8"	Raccord vacuomètre:	Rp 1/8"

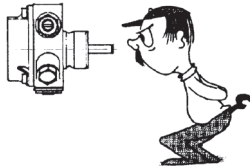

Art. No. No d'art.	Typ Type	Nabe 0 mm Moyeu 0 mm	Befestigung Montage	Drehrichtung Rotation	Düsenausgang Sortie gicleur	Fördermenge l/h* Débit l/h *	Brenner Brûleur	Preis/Stk. Prix/pce
1025 9364	AS 47 A 7436-3P	54	-	rechts droite	rechts droite	40	Se	120.00
1024 6164	AS 47 A 1536-1P	32	-	rechts droite	rechts droite	40	-	120.00
1025 9371	AS 47 B 1537-1P	32	-	rechts droite	links gauche	40	-	120.00
1026 7507	AS 47 C 7444-3P	54	Flansch Bride	links gauche	links gauche	40	-	120.00
1025 9388	AS 47 C 1538-1P	32	2-flächig	links gauche	links gauche	40	EO	120.00
1024 5899	AS 47 D 1557-1P	32	-	links gauche	rechts droite	40	MA, CT	120.00
1025 9302	AS 47 D 1539-1P	32	-	links gauche	rechts droite	40	-	120.00

* Fördermenge: 2850 min-1, 10 bar, 5 cSt

* Débit: 2850 min-1, 10 bar, 5 cSt

Achtung: Drehrichtung der Welle und Druckausgang immer auf die Welle gesehen

Attention: Sens de rotation et sortie gicleur toujours vu de l'arbre

Richtpreise in CHF exkl. MWSt
Prix indicatif en CHF sans TVA



Suntec Pumpe AP

Pompe Suntec AP



Die wirtschaftliche Lösung für den Bau eines 2-Stufen-Oelbrenners. Das Magnetventil der AP-Pumpe ermöglicht es, mit 2 verschiedenen Drücken zu fahren. Absolute Druckstabilität in beiden Druckstufen. Bei Einstranginstallation muss der Umleitstopfen entfernt werden.

La solution économique pour l'installation d'un brûleur à mazout à 2 étages. La vanne magnétique de la pompe AP permet d'opérer avec 2 pressions différentes. Stabilité de pression absolue dans les deux ni-veaux de pression. Le bouchon de dérivation doit être démonté en cas d'installation monotube.

Die einstellbaren Pumpendrucke:	
Stufe 1:	8 - 15 bar
Stufe 2:	12 - 28 bar
Anschlüsse:	
Vor- und Rücklauf:	Rp 1/4"
Düsenausgang:	Rp 1/8"
Druckmessanschluss:	Rp 1/8"
Vakuummessanschluss:	Rp 1/8"

Gamme de pressions réglables:	
Allure 1:	8 - 15 bar
Allure 2:	12 - 28 bar
Raccordements:	
Aspiration et retour:	Rp 1/4"
Sortie ligne gicleur:	Rp 1/8"
Raccord manomètre:	Rp 1/8"
Raccord vacuomètre:	Rp 1/8"

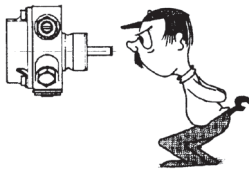

Art. No. No d'art.	Typ Type	Nabe Ø mm Moyeu Ø mm	Befestigung Montage	Drehrichtung Rotation	Düsenausgang Sortie gicleur	Fördermenge l/h* Débit l/h *	Brenner Brûleur	Preis/Stk. Prix/pce
1026 7514	AP 47 A 7555-3P	32	-	rechts droite	rechts droite	40	SY	156.00
1024 5217	AP 47 B 7561-3P	32	-	rechts droite	links gauche	40	-	156.00
1025 9643	AP 47 C 7460-3P	54	Flansch Bride	links gauche	links gauche	40	WH	156.00
1025 9667	AP 47 C 7556-3P	32	-	links gauche	links gauche	40	-	156.00
1025 9597	AP 57 A 7549-3P	32	-	rechts droite	rechts droite	55	OE	179.20
1027 3698	AP 57 B 1576-1P	32	-	rechts droite	links gauche	55	OE	179.20
1025 9580	AP 57 C 7545-3P	32	-	links gauche	links gauche	55	-	152.00
1024 5527	AP 67 C 7559-3P	32	-	links gauche	links gauche	80	-	185.10
1013 4915	AP 245 C 9560-1P	32	-	links gauche	links gauche	36	SY	185.00
1026 7266	AP 245 D 9566-1P	32	-	links gauche	rechts droite	45	-	207.65
1024 5813	AP 255 B 9567-1P	32	-	rechts droite	links gauche	-	OE	199.00
1024 5798	AP 295 C 9590-1P	32	-	links gauche	links gauche	130	-	225.00
1025 9650	AP 345 C 9510-1P	32	-	links gauche	links gauche	36	DE	207.65

* Fördermenge: 2850 min-1, 10 bar, 5 cSt

* Débit: 2850 min-1, 10 bar, 5 cSt

Achtung: Drehrichtung der Welle und Druckausgang immer auf die Welle gesehen

Attention: Sens de rotation et sortie gicleur toujours vu de l'arbre

Richtpreise in CHF exkl. MWSt
Prix indicatif en CHF sans TVA



Suntec Pumpe AT

Pompe Suntec AT



Die Pumpe für zweistufigen Oelbrennerbetrieb. Mit integriertem Abschnittsventil und zweitem Magnetventil zur Schaltung der Stufen 1 und 2. 2 Druckbereiche individuell einstellbar. Druckanschluss für hydraulische Kraftabnahme. Bei Einstranginstallation muss der Umleitstopfen entfernt werden.

Cette pompe permet de faire fonctionner le brûleur à mazout à 2 étages. Avec soupape d'arrêt intégrée et seconde vanne magnétique pour la commande des étages 1 et 2. 2 niveaux de pression individuels réglables. Raccord de pression pour le prélèvement de l'énergie hydraulique. Le bouchon de dérivation doit être enlevé en cas d'installation monotube.

Die einstellbaren Pumpendrucke:	
Stufe 1:	9 bar
Stufe 2:	22 bar
Anschlüsse:	
Vor- und Rücklauf:	Rp 1/4"
Düsenausgang:	Rp 1/8"
Druckmessanschluss:	Rp 1/8"
Vakuummessanschluss:	Rp 1/8"

Gammes de pressions réglables:	
Allure 1:	9 bar
Allure 2:	22 bar
Raccordements:	
Aspiration et retour:	Rp 1/4"
Sortie ligne gicleur:	Rp 1/8"
Raccord manomètre:	Rp 1/8"
Raccord vacuomètre:	Rp 1/8"

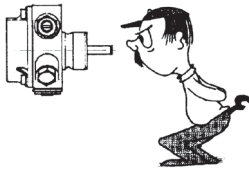

Art. No. No d'art.	Typ Type	Nabe Ø mm Moyeu Ø mm	Drehrichtung Rotation	Düsenausgang Sortie gicleur	Fördermenge l/h* Débit l/h *	Brenner Brûleur	Preis/Stk. Prix/pc
1024 5781	AT2 45 C 9541-1P	32	links gauche	links gauche	36	-	197.00
1026 0087	AT2 45 D 9544-1P	32	links gauche	rechts droite	36	CT	197.00
1027 3775	AT2 55 C 9549-2P	32	links gauche	links gauche	65	-	197.00
1024 5774	AT3 45 A 9559-1P	32	rechts droite	rechts droite	36	-	245.00
1027 3371	AT3 45 B 9575-1P	32	rechts droite	links gauche	-	-	250.00
1026 0070	AT3 45 C 9558-1P	32	links gauche	links gauche	36	OL, De	245.00
1026 0001	AT3 45 D 9546-1P	32	links gauche	rechts droite	36	EL	245.00
1024 6652	AT3 55 C 9550-2P	32	links gauche	links gauche	65	EL	235.00
1194 7965	AT3 65 C 9561-2P	32	links gauche	links gauche	65	-	250.00

* Fördermenge: 2850 min-1, 10 bar, 5 cSt

* Débit: 2850 min-1, 10 bar, 5 cSt

Achtung: Drehrichtung der Welle und Druckausgang immer auf die Welle gesehen

Attention: Sens de rotation et sortie gicleur toujours vu de l'arbre

Richtpreise in CHF exkl. MWSt
Prix indicatif en CHF sans TVA



Suntec Service-Koffer

Malette Suntec

Merkmale: Pumpen mit Düsenausgang rechts und links. Magnetventil stromlos geschlossen (Typ AL). Metallstopfen im nicht benützten Düsenausgang.

Caractéristiques: pompe avec sortie de buse gauche et droite. Vanne magnétique à circuit fermé sans potentiel (type AL). Bouchon métallique sur la sortie gicleur non utilisée.



Suntec Servicekoffer
Malette Suntec

Inhalt des Koffers: Contenue de la mallette:		
1027 3410	1 Pumpe AU 47L 9851-2P 1 pompe AU 47L 9851-2P	Drehrichtung links Sens de rotation: gauche
1027 3427	1 Pumpe AU 47R 9852-2P 1 pompe AU 47R 9852-2P	Drehrichtung rechts Sens de rotation: droite
1026 0032	2 Steckerkabel 2 câbles électriques avec prise	
1027 6123	2 Pumpenfilter 2 filtres de pompe	
1026 8012	2 Deckeldichtungen 2 joints de couvercle	
1025 9218	1 Spule 220 - 240 V 1 bobine 220 - 240 V	
1027 5618	1 Umrüstsatz von AU auf AE 1 kit de conversion pompe AU-AE	
1024 7802	1 Adapterring 32/54 mm 1 bague d'adaptation 32/54 mm	
1025 9186	1 Zwischenflanschadapter 1 adaptateur à bride intermédiaire	Nabe 32 auf Flansch 54 mm moyeu de 32 sur bride de 54 mm

Art. No. No d'art.		Preis/Stk. Prix/pce
1027 5454	SUN Servicekoffer Malette Suntec	296.65



Suntec Service-Pumpen
Pompe de dépannage Suntec

◆ Suntec Service-Pumpen AU

◆ Pompes de dépannage Suntec AU

Art. No. No d'art.	Typ Type		Preis/Stk. Prix/pce
1027 3410	AU 47L 9851-2P	Drehrichtung links Sens de rotation gauche	97.50
1027 3427	AU 47R 9852-2P	Drehrichtung rechts Sens de rotation droite	97.50

Ersatzteile Suntec Pumpen

Pièces de rechange pour pompes Suntec

◆ A70 Pumpen (Revision 0, Pumpen vor 1970)

◆ Pompes A70 (révision 0, pompes avant 1970)



Deckeldichtung
Joint de couvercle

Art. No. No d'art.		Preis/Stk. Prix/pce
1025 9201	Deckeldichtung 65 x 65 mm aussen, 56 x 56 mm innen Joint de couvercle 65x65 mm extérieur, 56x56 mm intérieur	4.80

Richtpreise in CHF exkl. MWSt
Prix indicatif en CHF sans TVA



Pumpensieb AJ
Filtre AJ

◆ A70 Pumpen (Revision 2)

◆ Pompes A70 (révision 2)

Art. No. No d'art.		Preis/Stk. Prix/pce
1025 9162	Pumpensieb AE/AN/AS, 0 51 x 28 mm Filtre AE/AN/AS, 0 51 x 28 mm	8.85
1025 9047	Deckeldichtung AE/AN/AS (Rev. 2) Joint de couvercle AE/AN/AS (Rev. 2)	2.80
1025 9256	Pumpensieb AJ 4-6, 0 58 x 34 mm Filtre AJ 4-6, 0 58 x 34 mm	8.85



Deckeldichtung AL
Joint de couvercle AL

◆ A70 Pumpen (Revision 3, Pumpen ab 1983)

◆ Pompes A70 (révision 3, pompes dès 1983)

Art. No. No d'art.		Preis/Stk. Prix/pce
1025 9030	Pumpensieb AE/AN/AL/AS/AP/AT, 0 50 x 20 mm Filtre AE/AN/AL/AS/AP/AT, 0 50 x 20 mm	6.65
1025 9047	Deckeldichtung AE/AN/AS/AP/AT (Rev. 3) Joint de couvercle AE/AN/AS/AP/AT (Rev. 3)	2.55
1025 8950	Deckeldichtung AL Joint de couvercle AL	2.55
1025 8936	O-Ring 0 9 mm, zu Messinganschlussstutzen mit Pumpendeckel Joint torique d'étanchéité 0 9 mm, raccord du manomètre dans le couvercle de la pompe	1.95

◆ A Pumpen (mit hohem Aluminium-deckel)

◆ Pompes A (avec haut couvercle en aluminium)

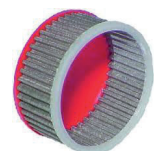

Pumpensieb Suntec
Filtre Suntec

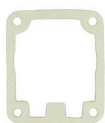

Deckeldichtung
Joint de couvercle

Betroffene Pumpen sind:		Les pompes concernées sont:	
AN/AE 77/97	7000 Serie - Revision 3	AN/AE 77/97	7000 série - révision 3
AL/A2L/AR/AT2 75/95	9000 Serie - Revision 2 und 5	AL/A2L/AR/AT2 75/95	9000 série - révision 2 et 5
AP2 75/95	9000 Serie - Revision 1	AP2 75/95	9000 série - révision 1

Art. No. No d'art.		Preis/Stk. Prix/pce
1026 7994	Pumpensieb, 0 50 x 23 mm Filtre, 0 50 x 23 mm	6.65
1025 9047	Deckeldichtung Joint de couvercle	2.55

◆ A Pumpen (mit niedrigem Aluminiumdeckel)

◆ Pompes A (avec couvercle bas en aluminium)



Pumpensieb Suntec, neue Ausführung
Filtre Suntec, nouveau modèle

Betroffene Pumpen sind:		Les pompes concernées sont:	
AN/AE/AS/AP 47/57/67	7000 Serie - Revision 3 und 5, 1000 Serie - Revision 1 und 5	AN/AE/AS/AP 47/57/67	7000 série - révision 3 et 5, 1000 série - révision 1 et 5
AL/ALE/A2L/AR 35/55/65	9000 Serie - Revision 1, 2 und 5	AL/ALE/A2L/AR 35/55/65	9000 série - révision 1, 2 et 5
AT2/AT3 45/55/65	9000 Serie - Revision 1, 2 und 5	AT2/AT3 45/55/65	9000 série - révision 1, 2 et 5
AP2/AP3 45/55/65	9000 Serie - Revision 1	AP2/AP3 45/55/65	9000 série - révision 1

Richtpreise in CHF exkl. MWSt
Prix indicatif en CHF sans TVA

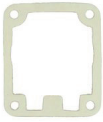

Deckeldichtung
Joint de couvercle

Art. No. No d'art.		Preis/Stk. Prix/pce
1025 9030	Pumpensieb, Ø 50 x 20 mm Filtre, Ø 50 x 20 mm	6.65
1012 3177	Pumpensieb, neue Ausführung, blau Tamis de pompe, nouveau modèle, bleu	6.65
1025 9047	Deckeldichtung Joint de couvercle	2.55

◆ A Pumpen (mit Gussdeckel)

◆ Pompes A (avec couvercle en fonte)



Pumpensieb Suntec
Filtre Suntec

Betroffene Pumpen sind:		Les pompes concernées sont:	
AN/AE/AS/AP 47/57/67	7000 Serie - Revision 2	AN/AE/AS/AP 47/57/67	7000 série - révision 2
AN/AE 77/97	7000 Serie - Revision 2	AN/AE 77/97	7000 série - révision 2

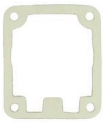

Deckeldichtung
Joint de couvercle

Art. No. No d'art.		Preis/Stk. Prix/pce
1025 9162	Pumpensieb, 51 x 28 mm (nur für nach 1988 produzierte Pumpen) Filtre, 51 x 28 mm (uniquement pour les pompes fabriquées après 1988)	8.85
1025 9047	Deckeldichtung Joint de couvercle	2.55

◆ A Pumpen (mit neuem flachem Aluminiumdeckel)

◆ Pompes A (avec couvercle plat en aluminium)



Pumpensieb Suntec, neue Ausführung
Filtre Suntec, nouveau modèle

Betroffene Pumpen sind:		Les pompes concernées sont:	
AN/AE/AS/AP 47/57/67	7000 Serie - Revision 4 und 6, 1000 Serie - Revision 4 und 6	AN/AE/AS/AP 47/57/67	7000 série - révision 4 et 6, 1000 série - révision 4 et 6
AL/ALE 35/55/65	9000 Serie - Revision 4 und 6	AL/ALE 35/55/65	9000 série - révision 4 et 6
AT2/AT3 45/55/65	9000 Serie - Revision 4 und 6	AT2/AT3 45/55/65	9000 série - révision 4 et 6
AP2/AP3 45/55/65	9000 Serie - Revision 4 und 6	AP2/AP3 45/55/65	9000 série - révision 4 et 6



Deckeldichtung
Joint de couvercle

Art. No. No d'art.		Preis/Stk. Prix/pce
1025 9030	Pumpensieb, Ø 50 x 20 mm Filtre, Ø 50 x 20 mm	6.65
1012 3177	Pumpensieb, neue Ausführung, Ø 50 x 20 mm, blau Tamis de pompe, nouveau modèle, Ø 50 x 20 mm, bleu	6.65
1026 8012	Deckeldichtung Joint de couvercle	2.55

◆ Suntec Filtereinsatz komplett

◆ Suntec kit filtre et joint de couvercle



Art. No. No d'art.		Preis/Stk. Prix/pce
1027 6123	Pumpensieb, Ø 50 x 20 mm, Deckeldichtung und O-Ring Filtre, Ø 50 x 20 mm, et joint de couvercle	11.65

Richtpreise in CHF exkl. MWST
Prix indicatif en CHF sans TVA

◆ Ersatzteile allgemein

◆ Pièces détachées



Magnetventil AS, kpl. Kabel steckbar



Magnetventilspule
Bobine de vanne magnétique



Wellendichtung
Joint torique d'étanchéité



Wellendichtung
Joint torique d'étanchéité



Flansch
Bride



Ersatzsteckerkabel, 450 mm
Câble de rechange, 450 mm



Umleitstopfen
Bouchon de dérivation

Art. No. No d'art.		Preis/Stk. Prix/pce
1025 9092	Magnetventil AS, kpl. Kabel steckbar <i>Vanne magnétique AS, cpl. câble enfichable</i>	58.25
1025 9219	Magnetventilspule allein AS/AL/AP/AT, Kabel steckbar, T80 für höhere Temperaturen <i>Bobine de vanne magnétique, seule, pour AS/AL/AP/AT, T80 pour des températures plus hautes</i>	30.00
1026 0032	Ersatzsteckerkabel, 450 mm <i>Câble de rechange, 450 mm</i>	6.65
1025 9179	Wellendichtung AE/AN/AS/AL/AP/AT <i>Joint torique d'étanchéité AE/AN/AS/AL/AP/AT</i>	12.50
1025 9124	O-Ring zu Magnetventil AL <i>Joint torique d'étanchéité pour vanne magnétique, AL</i>	1.95
1025 9186	Flansch für die Umstellung von Nabenbefestigung 32 mm auf Flanschbefestigung 54 mm <i>Bride pour l'adaptation de la fixation du moyen de 32 mm sur la fixation de la bride de 54 mm</i>	29.30
1024 7802	Zentrierbund 32/54 mm, geeignet für alle Pumpenfabrikate <i>Bague d'augmentation 32/54 mm, convient à toutes les pompes</i>	17.75
1025 8929	Umleitstopfen Einstrang/Zweistrang (für alle A-Pumpen) <i>Bouchon de dérivation, monotube/bitube (pour A-pompes)</i>	1.80
1025 8943	Umbausatz Druckregelung 1-3 bar, ermöglicht die Pumpenserie A70 (AN/AS/AE) für den Transferpumpenbetrieb umzubauen <i>Set de transformation pour la régulation de la pression 1-3 bar (AN/AS/AE), utilisable pour pompe de transfert</i>	50.50
1024 5387	Kernsatz AL, zu Magnetventil ohne Spule <i>Élément principal AL pour vanne magnétique, sans bobine</i>	39.00
1027 6060	Magnetventil Suntec, ohne Spule - Kernsatz AS <i>Vanne magnétique Suntec, sans bobine - Élément principal AS</i>	29.30
1027 5618	Umbausatz Suntec AL-AU <i>Set de transformation Suntec AL-AU</i>	14.90
1027 3681	Magnetspule 24 V DC <i>Bobine de vanne magnétique 24 V DC</i>	38.00



Magnetventil Suntec AT, ohne Spule
Vanne magnétique AT, sans bobine



Umbausatz Suntec AL-AU
Set de transformation Suntec AL-AU



Kernsatz AL, zu Magnetventil o. Spule
Élément principal AL, sans bobine

Richtpreise in CHF exkl. MWSt
Prix indicatif en CHF sans TVA



AJ 4 AC 1000

Suntec Pumpe AJ

Die Kompaktpumpe für leichtes Heizöl. Sie hat das bewährte Getriebe der J-Pumpe. AJ-Pumpen haben die gleichen Naben- und Wellendurchmesser wie die Pumpentypen J und H, d.h. ein Austausch dieser Pumpentypen gegeneinander ist möglich. Die Modelle 1000 und 1003 verfügen über ein hydraulisches Abschnittventil. Alle Typen sind mit Flanschbefestigung ausgerüstet.

Druckbereiche: 10 - 20 bar / 10 - 30 bar
Bei Einstranginstallation muss der Umleitstopfen entfernt werden.

Pompe Suntec AJ

Pompe compacte pour mazout léger. Elle possède l'entraînement éprouvé de la pompe J. Les pompes AJ ont les mêmes diamètres de moyeu et d'arbre que les types de pompes J et H, c'est-à-dire que ces pompes peuvent se remplacer les unes les autres. Les modèles 1000 et 1003 disposent d'une soupape d'arrêt hydraulique. Tous les modèles sont équipés d'une bride de fixation.

Gammes de pression: 10 - 20 bar / 10 - 30 bar
Le bouchon de dérivation doit être démonté en cas d'installation monotube.

Anschlüsse:		Raccordements:	
Vor- und Rücklauf:	Rp 1/4"	Aspiration et retour:	Rp 1/4"
Düsenausgang:	Rp 1/8"	Sortie ligne gicleur:	Rp 1/8"
Druckmessanschluss:	Rp 1/8"	Raccord manomètre:	Rp 1/8"
Vakuummessanschluss:	Rp 1/8"	Raccord vacuomètre:	Rp 1/8"

Art. No. No d'art.	Typ Type	Druckbereich bar Gammes de pression bar	Drehrichtung Rotation	Düsenausgang Sortie gicleur	Fördermenge l/h* Débit l/h *	Preis/Stk. Prix/pce
1025 9326	AJ 4 AC 1000	10 - 20	rechts droite	rechts droite	110	188.65
1025 9333	AJ 4 CC 1000	10 - 20	links gauche	links gauche	110	188.65
1025 9225	AJ 6 AC 1000	10 - 20	rechts droite	rechts droite	205	201.70
1025 9249	AJ 6 CC 1000	10 - 20	links gauche	links gauche	205	201.70
1025 9232	AJ 6 CC 1003	10 - 20	links gauche	links gauche	205	201.70
1025 9340	AJ 6 DC 1000	10 - 20	links gauche	rechts droite	205	201.70

* Fördermenge: 2850 min-1, 10 bar, 5 cSt

* Débit: 2850 min-1, 10 bar, 5 cSt

Achtung: Drehrichtung der Welle und Druckausgang immer auf die Welle gesehen

Attention: Sens de rotation et sortie gicleur toujours vu de l'arbre

◆ Ersatzteile Suntec AJ 4 / AJ 6

◆ Pièces de rechange Suntec AJ 4 / AJ 6



Deckeldichtung
Joint de couvercle

Art. No. No d'art.		Preis/Stk. Prix/pce
1025 9256	Pumpensieb, Ø 58 x 34 mm Filtre, Ø 58 x 34 mm	8.85
1025 9016	Deckeldichtung AJ 4 - 6 Joint de couvercle AJ 4 - 6	2.80
1025 9023	Radialdichtung Bagues d'étanchéité radiales	12.65
1025 8943	Umbausatz Druckregelung 0.7-3 bar, ermöglicht die AJ-Pumpe für den Transferbetrieb umzubauen Set de transformation pour la régulation de la pression 0.7 - 3 bar, permet de transformer la pompe AJ en pompe de transfert	50.50

Richtpreise in CHF exkl. MWSt
Prix indicatif en CHF sans TVA



Suntec Pumpe J

Pompe Suntec J



J3 CA B 1000

Die Oelbrennerpumpen der Serie J haben ein gebautes Druckregelventil mit Abschnittsfunktion. Anwendung für Leicht- und Mittelöl. Normalerweise verbunden mit einem Magnetventil in der Düsenleitung. Geeignet für Ein- oder Zweistrangsystem (Umleitstopfen).
 Druckbereich B: 7 - 14 bar
 Druckbereich C: 10 - 21 bar
 Druckbereich K: 14 - 30 bar
 Druckeinstellung bei Lieferung: für Bereiche B und C 12 bar, für Bereich K 20 bar
 Bei Einstranginstallation muss der Umleitstopfen entfernt werden.

Les pompes pour brûleur à mazout de série J possèdent une soupape intégrée de régulation de pression avec fonction de coupure du mazout. Utilisable pour le mazout léger et semi-léger. Est normalement re-liée par une vanne magnétique dans la conduite de la tuyère. Adaptée aux systèmes monotube et bitube (bouchon de dérivation).
 Gamme de pression B: 7 - 14 bar
 Gamme de pression C: 10 - 21 bar
 Gamme de pression K: 14 - 30 bar
 Pression de livraison: 12 bar pour gammes B et C, 20 bar pour gamme K
 Le bouchon de dérivation doit être démonté en cas d'installation monotube.



J3 CC B 1000

Anschlüsse:	Modell 1000	Modell 1001	Raccordements:	Modèle 1000	Modèle 1001
Vor- und Rücklauf:	Rp 1/4"	Rp 1/2"	Aspiration et retour:	Rp 1/4"	Rp 1/2"
Düsenausgang:	Rp 1/8"	Rp 1/4"	Sortie ligne gicleur:	Rp 1/8"	Rp 1/4"
Druckmessanschluss:	Rp 1/8"	Rp 1/8"	Raccord manomètre:	Rp 1/8"	Rp 1/8"
Vakuummessanschluss:	Rp 1/4"	Rp 1/2"	Raccord vacuomètre:	Rp 1/4"	Rp 1/2"

Art. No.	Typ	Druckbereich bar	Drehrichtung	Düsenausgang	Fördermenge l/h*	Preis/Stk.
No d'art.	Type	Gammes de pression bar	Rotation	Sortie gicleur	Débit l/h *	Prix/pce
1025 9287	J4 CA C 1000	10 - 21	rechts droite	rechts droite	110	320.35
1025 9294	J4 CC C 1000	10 - 21	links gauche	links gauche	110	320.35
1025 9148	J4 CB C 1000	10 - 21	rechts droite	links gauche	110	320.35
1025 9263	J6 CA C 1000	10 - 21	rechts droite	rechts droite	205	338.15
1025 9270	J6 CC C 1000	10 - 21	links gauche	links gauche	205	338.15
1025 9155	J6 CB C 1000	10 - 21	rechts droite	links gauche	205	338.15
1025 9319	J7 CA C 1001	10 - 21	rechts droite	rechts droite	300	344.10
1026 7468	J7 CC C 1001	10 - 21	links gauche	links gauche	300	344.10

* Fördermenge: 2850 min-1, 10 bar, 5 cSt

* Débit: 2850 min-1, 10 bar, 5 cSt

Achtung: Drehrichtung der Welle und Druckausgang immer auf die Welle gesehen

Attention: Sens de rotation et sortie gicleur toujours vu de l'arbre

◆ Ersatzteile Suntec J3 - J7

◆ Pièces de rechange Suntec J3 - J7

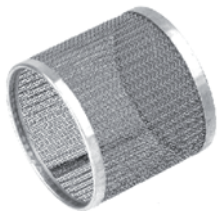

Pumpensieb
Filtre

Art. No.	Preis/Stk.
No d'art.	Prix/pce
1025 9061 Pumpensieb, 0 61 x 56 mm, Kunststoff Filtre, 0 61 x 56 mm, plastique	20.65
1025 8967 Deckeldichtung Joint de couvercle	3.20
1025 8974 Radialdichtung Bagues d'étanchéité radiales	25.80
1025 9054 Wellendichtung, komplett J/E 1000/1001 Joint d'arbre, complet J/E 1000/1001	47.95
1025 8981 Druckreduzierfeder 0-3 bar (für Transferpumpen Typ J und E) Ressort à pression 0-3 bar (pour pompes de transfert type J et E)	3.85



Deckeldichtung
Joint de couvercle

Richtpreise in CHF exkl. MWSt
Prix indicatif en CHF sans TVA



E4 NA 1001 5P

Suntec Pumpe E

Entspricht in der Normalausführung technisch und optisch der J-Pumpe. Technische Modifikationen ermöglichen jedoch den Einsatz bei der Förderung von Leicht-, Mittel- und Schweröl. Mit Flanschbefestigung.

Pompe Suntec E

La conception du modèle standard est techniquement et optiquement similaire à celle de la pompe J. La pompe E conçue pour l'utilisation avec du fuel moyen et lourd. Tous les modèles comportent une bride.

Anschlüsse:		Raccordements:	
Vor- und Rücklauf:	Rp 1/2"	Aspiration et retour:	Rp 1/2"
Düsenausgang:	Rp 1/4"	Sortie ligne gicleur:	Rp 1/4"
Druckmessanschluss:	Rp 1/8"	Raccord manomètre:	Rp 1/8"
Vakuummessanschluss:	Rp 1/2"	Raccord vacuomètre:	Rp 1/2"

Art. No. No d'art.	Typ Type	Druckbereich bar Gammes de pression bar	Drehrichtung Rotation	Düsenausgang Sortie gicleur	Fördermenge l/h** Débit l/h**	Preis/Stk. Prix/pce
1359 5793	E4 NA 1001 5P	14 - 30	rechts droite	rechts droite	130	294.00
1359 5794	E4 NA 1069 5P*	14 - 30	rechts droite	rechts droite	130	370.00
1359 5795	E4 NC 1001 5P	14 - 30	links gauche	links gauche	130	294.00
1359 5796	E4 NC 1069 5P*	14 - 30	links gauche	links gauche	130	370.00
1359 5797	E4 ND 1001 5P	14 - 30	links gauche	rechts droite	130	294.00
1359 5798	E6 CC 1001 5P	14 - 30	links gauche	links gauche	228	306.00
1359 5799	E6 NA 1001 5P	14 - 30	rechts droite	rechts droite	228	306.00
1359 5800	E6 NA 1069 5P*	14 - 30	rechts droite	rechts droite	228	381.00
1359 5801	E6 NB 1001 5P	14 - 30	rechts droite	links gauche	228	306.00
1359 5802	E6 NC 1001 5P	14 - 30	links gauche	links gauche	228	306.00
1024 5875	E6 NC 1069 5P*	14 - 30	links gauche	links gauche	228	381.00
1359 5803	E6 ND 1001 5P	14 - 30	links gauche	rechts droite	228	306.00
1359 5804	E7 NA 1001 5P	14 - 30	rechts droite	rechts droite	340	366.00
1359 5805	E7 NA 1069 5P*	14 - 30	rechts droite	rechts droite	340	448.00
1025 9100	E7 NC 1001 5P	14 - 30	links gauche	links gauche	340	366.00
1026 7482	E7 NC 1069 5P*	14 - 30	links gauche	links gauche	340	448.00
1359 5806	E7 CC 1001 5P	14 - 30	links gauche	links gauche	340	366.00
1359 5807	E7 NB 1004 5P	14 - 30	rechts droite	links gauche	340	366.00

* E 1069 Hochtemperaturversion (bis max. 120° C)
** Fördermenge: 2850 min-1, 15 bar, 20 cSt

* Version E 1069 à haute température (jusqu'à 120° C max.)
** Débit: 2850 min-1, 15 bar, 20 cSt

Achtung: Drehrichtung der Welle und Druckausgang immer auf die Welle gesehen

Attention: Sens de rotation et sortie gicleur toujours vu de l'arbre

Richtpreise in CHF exkl. MWSt
Prix indicatif en CHF sans TVA

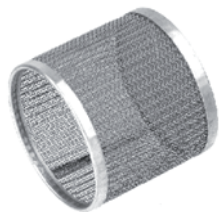

Pumpensieb
Filtre



Deckeldichtung
Joint de couvercle



Radialdichtung E 1000/1001
Bagues d'étanchéité radiale E 1000/1001

◆ Ersatzteile Suntec E

◆ Pièces de rechange Suntec E

Art. No. No d'art.		Preis/Stk. Prix/pce
1025 9085	Pumpensieb, Ø 61 x 56 mm Filtre, Ø 61 x 56 mm	29.75
1025 8967	Deckeldichtung Joint de couvercle	3.20
1025 9054	Wellendichtung, E 1000/1001, komplet Joint d'arbre, E 1000/1001, complet	47.95



Suntec Pumpe TA

Pompe Suntec TA

Für industrielle Anwendung

pour applications industrielles



Art. No. No d'art.	Typ Type	Druckbereich bar Gammes de pression bar	Drehrichtung Rotation	Düsenausgang Sortie gicleur	Fördermenge l/h* Débit l/h *	Preis/Stk. Prix/pce
1359 5808	TA 2 C 4010	7 - 40	links gauche	links gauche	500	1'693.00
1025 9078	TA 3 C 4010	7 - 40	links gauche	links gauche	750	1'784.65
1194 8348	TA 4 C 4010	7 - 40	links gauche	links gauche	1000	1'842.70
1359 5809	TA 5 C 4010	7 - 40	links gauche	links gauche	1350	1'933.00

* Fördermenge: 2850 min⁻¹, 10 bar, 20 cSt

* Débit: 2850 min⁻¹, 10 bar, 20 cSt



Suntec Pumpe T

Pompe Suntec T

Für industrielle Anwendung

pour applications industrielles



Art. No. No d'art.	Typ Type	Preis/Stk. Prix/pce
1359 5810	T2 C	2'115.00
1359 5811	T3 C	2'202.00
1359 5812	T4 C	2'292.00
1359 5813	T5 C	2'510.00

Richtpreise in CHF exkl. MWSt
Prix indicatif en CHF sans TVA



Eckerle Oelbrennerpumpen

Pompe à mazout Eckerle



Pumpensieb
Filtre pour pompe

◆ Ersatzteile

◆ Pièces de rechange

Art. No. No d'art.	Bezeichnung Désignation	Preis/Stk. Prix/pce
1025 9991	Pumpensieb zu UNI Pumpe Ø 60 x 15 mm Filtre pour pompe UNI Ø 60 x 15 mm	8.60
1025 9953	Deckeldichtung UNI Pumpe Nitril, Ø 60 x 2 mm Joint de couvercle UNI en Nitril, Ø 60 x 2 mm	3.25
1025 9960	O-Ring zu Magnetventil UNI 2.2 Joint torique d'étanchéité pour vanne magnétique UNI 2.2	2.30
1026 0032	Steckerkabel, Länge 450 mm, 3-adrig, zu Magnetventilen Câble à 3 contacteurs pour vanne électrique, longueur de 450 mm, longueur 450 mm	6.65
1024 6335	Filtersatz komplett, zu Eckerle UNI-E Filtre complet, pour Eckerle UNI-E	11.10
1025 9977	Wellendichtung UNI, komplett für Pumpen mit Drehrichtung links Garniture complète d'étanchéité d'arbre UNI pour UNI pour pompes rotation à gauche	54.05
1024 5767	Wellendichtung UNI, komplett für Pumpen mit Drehrichtung rechts Garniture complète d'étanchéité d'arbre UNI pour UNI pour pompes rotation à droite	54.05
1025 9908	Verschlusschraube R 1/8, inkl. Dichtung Vis de fermeture R 1/8, avec joint	3.05
1024 7802	Zentrierbund 32/54 mm, geeignet für Eckerle-, Suntec-, Danfoss- und Fuelmasterpumpen Bague d'augmentation 32/54 mm, pour pompes Eckerle, Suntec, Danfoss et Fuelmaster	17.75



O-Ring zu UNI 2.2
Joint torique d'étanchéité



Steckerkabel
Câble à 3 contacteurs



Zentrierbund
Bague d'augmentation



Verschlussstopfen
Bouchon de fermeture

◆ Verschlussstopfen

◆ Bouchon de fermeture

Verschlussstopfen mit Innensechskant mit ange-
drehter Dichtfläche für Dichtring

Bouchon hexagonal de fermeture avec surface
d'étanchéité façonnée pour bague d'étanchéité.

Art. No. No d'art.	Anschlussgrösse Taille de raccordement	Preis/Stk. Prix/pce
1012 7016	G 1/8" a	2.60
1012 7023	G 1/4" a	2.70
1012 7030	G 3/8" a	2.80

Richtpreise in CHF exkl. MWSt
Prix indicatif en CHF sans TVA

Danfoss Oelbrenner-Pumpe

Pompe Danfoss pour brûleur de mazout

Neu konstruierte Pumpe für Kleinbrenner bis 500 kW. Auch geeignet als **Ersatz-(Service-)Pumpe** auf bereits bestehenden Brennern. Schneller und einfacher Filterwechsel dank Patronenfilter! Getriebe mit Trochoïd-Zahnradatz, Wellenstopfbuchse mit Gleitringdichtung.

La pompe BFP est destinée aux petites brûleurs domestiques, jusqu'à 500 kW. Elle peut aussi servir au remplacement sur les brûleurs existants. Le changement de la cartouche filtrant est très simple et vite! Pompe réalisée avec engrenage trochoïde, presse étoupe à joint graphite.

Danfoss



BFP 11R3 - 71N0155

◆ Mit Magnetventil, Einstrang

◆ Avec vanne magnétique, système monotube

Art. No. No d'art.	Typ Einstrang Type monotube	Nabe 0 mm Moyeu 0 mm	Wellen 0 mm Arbre 0 mm	Drehrichtung Rotation	Düsenausgang Sortie gicleur	Fördermenge l/h* Débit l/h *	Preis/Stk. Prix/pce
1025 8501	BFP 21L3-71N0156	32	8.0	links gauche	variabel	45	80.00
1025 8518	BFP 20R3-71N0157	32	8.0	rechts droite	variabel	45	80.00
1023 3825	BFP 21L4-71N0211	32	8.0	links gauche	variabel	45	98.00

* Fördermenge: 2800 min-1, 10 bar

* Débit: 2800 min-1, 10 bar



BFP 20L3 - 71N0168

◆ Ohne Magnetventil, Einstrang

◆ Sans vanne magnétique, système monotube

Art. No. No d'art.	Typ Einstrang Type monotube	Nabe 0 mm Moyeu 0 mm	Wellen 0 mm Arbre 0 mm	Drehrichtung Rotation	Düsenausgang Sortie gicleur	Fördermenge l/h* Débit l/h *	Preis/Stk. Prix/pce
1025 8525	BFP 20L3-71N0168	32	8.0	links gauche	variabel	45	75.00
1025 8532	BFP 20R3-71N0169	32	8.0	rechts droite	variabel	45	75.00
1025 8493	BFP 20R5-71N0129	32	8.0	rechts droite	variabel	70	75.00
1359 5814	BFP 20L5-71N0126	32	8.0	links gauche	variabel	70	99.00

* Fördermenge: 2800 min-1, 10 bar

* Débit: 2800 min-1, 10 bar



BFP 21L3 - 71N0170

◆ Mit Magnetventil, Zweistrang

◆ Avec vanne magnétique, système à deux tuyaux

Art. No. No d'art.	Typ Zweistrang Type bitube	Nabe 0 mm Moyeu 0 mm	Wellen 0 mm Arbre 0 mm	Drehrichtung Rotation	Düsenausgang Sortie gicleur	Fördermenge l/h* Débit l/h *	Preis/Stk. Prix/pce
1025 8549	BFP 21L3-71N0170	32	8.0	links gauche	variabel	45	80.00
1025 8462	BFP 21R3-71N0171	32	8.0	rechts droite	variabel	45	80.00
1025 8479	BFP 21L5-71N0172	32	8.0	links gauche	variabel	70	99.00
1025 8486	BFP 21R5-71N0173	32	8.0	rechts droite	variabel	70	99.00

* Fördermenge: 2800 min-1, 10 bar

* Débit: 2800 min-1, 10 bar

Richtpreise in CHF exkl. MWSt
Prix indicatif en CHF sans TVA



BFP 52EL5 - 71N2202

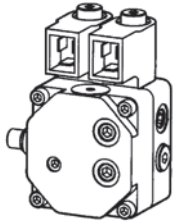

BFP 52EL3 - 71N2201

◆ Zweistufig, Zweistrang

◆ A deux niveaux, système à deux Tuyaux

Art. No. No d'art.	Typ Zweistrang Type bitube	Nabe Ø mm Moyeu Ø mm	Wellen Ø mm Arbre Ø mm	Drehrichtung Rotation	Düsenausgang Sortie gicleur	Fördermenge l/h* Débit l/h *	Preis/Stk. Prix/pce
1024 5248	BFP 52EL3-71N2201	32	8.0	links gauche	links gauche	45	123.00
1024 5231	BFP 52ER3-71N2203	32	8.0	rechts droite	links gauche	45	123.00
1024 5697	BFP 52EL5-71N2202	32	8.0	links gauche	links gauche	70	123.00
1024 5293	BFP 52ER5-71N2204	32	8.0	rechts droite	links gauche	70	123.00

* Fördermenge: 2800 min-1, 10 bar

* Débit: 2800 min-1, 10 bar

◆ Ersatzteile Danfoss BFP-Pumpen

◆ Pièces détachées pour pompes à mazout Danfoss BFP



Magnetventilspule BFP, 220 V
Bobine de vanne magnétique BFP 220V



Patronenfilter BFP, inkl. O-Ring
Cartouche filtrante BFP, avec O-Ring



Art. No. No d'art.	Bezeichnung Désignation	Preis/Stk. Prix/pce
1025 8417	Magnetventilspule BFP, 220 V NC Bobine de vanne magnétique BFP, 220 V NC	24.50
1023 0624	Magnetventilspule BFP, 220 V NO, 2-stufig Bobine de vanne magnétique BFP, 220 V NO, à deux niveaux	32.00
1026 0032	Steckerkabel, 3-adrig, 500 mm Câble électrique à trois pôles, longueur de 500 mm	6.65
1024 7718	Patronenfilter BFP, inkl. O-Ring Cartouche filtrante BFP avec joint torique d'étanchéité	18.00
1024 6412	Ringfilter BFP, inkl. O-Ring Filtre à anneau BFP, avec joint torique d'étanchéité	3.50
1024 7819	Bypass-Schraube (1-/2-Strang) Vis bypass (mono-/bitube)	2.45
1024 7802	Zentrierbund Ø 32/54 mm Douille Ø 32 sur 54 mm	17.75
1027 5928	NC-Ventil zu BFP-Pumpe Vanne magnétique NC pour pompe BFP	40.30



Danfoss LE-Brennerpumpe

Pompe pour brûleur LE Danfoss

Das LE-System besteht aus einer speziellen Düse mit eingebautem Abschlussventil und einer speziellen Brennerpumpe. Damit wird das Nachtropfen beim Abschalten resp. die Tropfenbildung durch Vorwärmung effektiv verhindert. Um eine optimale Wirkung zu erzielen, sollte die BFP LE-Pumpe immer zusammen mit der Danfoss LE-Düse eingesetzt werden.

Le système LE se compose d'un gicleur spécial avec soupape d'arrêt intégrée et d'une pompe spéciale pour brûleur. Le système élimine les pulvérisations parasites et l'égouttement précoce causé par le préchauffage éventuel. Pour un résultat optimal, la pompe LE BFP doit toujours être utilisée en combinaison avec la buse LE Danfoss.



Art. No. No d'art.	Typ Zweistrang Type bitube	Nabe Ø mm Moyeu Ø mm	Wellen Ø mm Arbre Ø mm	Druckbereich bar Pression bar	Fördermenge l/h Débit l/h	Preis/Stk. Prix/pce
1359 5835	BFP 21R3LE	32	8.0	7 ... 16.5	45	99.00
1027 4932	BFP 21L3LE	32	8.0	7 ... 16.5	45	99.00

Richtpreise in CHF exkl. MWST
Prix indicatif en CHF sans TVA



Danfoss Oelbrenner-Pumpe

Pompe pour brûleur à mazout Danfoss



RSA 28 - 70-5372



RSA 60 - 70-3352



RSA 125 - 70L-3410

Art. No. No d'art.	Typ Type	Nabe 0 mm Moyeu 0 mm	Wellen 0 mm Arbre 0 mm	Drehrichtung Rotation	Düsenausgang Sortie gicleur	Fördermenge l/h* Débit l/h *	Preis/Stk. Prix/pce
1197 7102	RSA 28-70-5332	54	8.0	rechts droite	links gauche	64	124.00
1025 8587	RSA 40-70-3232	54	10.0	rechts droite	rechts droite	91	159.00
1012 5337	RSA 40-70L3232	54	10.0	links gauche	links gauche	91	159.00
1337 5461	RSA 40-70-3242	54	7/16	rechts droite	links gauche	91	132.80
1013 0045	RSA 40-70L3242	54	7/16	links gauche	links gauche	91	132.80
1025 8594	RSA 60-70-3352	54	10.0	rechts droite	links gauche	137	165.00
1025 8556	RSA 95-70L3482	54	7/16	links gauche	links gauche	225	182.00
1010 4482	RSA 125-70L3410	54	7/16	links gauche	links gauche	294	248.00

* Fördermenge: 2800 min-1, 10 bar
andere Modelle auf Anfrage

* Débit: 2800 min-1, 10 bar
autres modèles sur demande

◆ Ersatzteile Danfoss Pumpen RSA / RSL / MSL

◆ Pièces détachées pour pompes à mazout Danfoss RSA / RSL / MSL



Art. No. No d'art.	Bezeichnung Désignation	Preis/Stk. Prix/pce
1025 8424	Service Kit MS 10/11/12, mit Sieb, 1 O-Ring, 2 U-Scheiben Kit de dépannage pour MS 10/11/12, avec filtre, 1 joint torique d'étanchéité, 2 joints alu	15.60
1194 7989	Service Kit RSL/B 028 RSLB 050, mit NiroSieb, Deckeldichtung und Membrane Kit de dépannage pour RSL/B 028 RSLB 050, avec filtre en acier inoxydable, joint de couvercle et membrane	53.90
1025 8392	Service Kit RSA 95/125, mit NiroSieb, Deckeldichtung und Membrane Kit de dépannage pour RSA 95/125, avec filtre en acier inoxydable, joint de couvercle et membrane	42.00

Richtpreise in CHF exkl. MWSt
Prix indicatif en CHF sans TVA

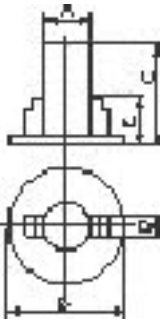

Kupplung Motor- Oelbrennerpumpe

Accouplement moteur - pompe pour brûleur à mazout

Im Zweifelsfall bitte Musterkupplung senden!

En cas de doute, envoyez un modèle s.v.p.!



◆ Einerseits Pumpenwelle \varnothing 8 mm,
andererseits \varnothing 10 mm

◆ Côté pompe \varnothing 8 mm, autre côté
 \varnothing 10 mm

Art. No. No d'art.	Preis/Stk. Prix/pce
1025 8695 Farbe weiss, L = 84 mm (OE 9) Klöckner KL20 Couleur blanc, L = 84 mm (OE9) Klöckner KL20	4.00



◆ Einerseits Pumpenwelle \varnothing 8 mm,
andererseits \varnothing 10 mm

◆ Côté pompe \varnothing 8 mm, autre côté
 \varnothing 10 mm

Art. No. No d'art.	Preis/Stk. Prix/pce
1025 8703 Farbe grau, L = 90 mm (Klöckner) KL20.1 Couleur gris, L = 90 mm (Klöckner) KL20.1	5.50



◆ Einerseits Pumpenwelle \varnothing 8 mm,
andererseits \varnothing 12.7 mm

◆ Côté pompe \varnothing 8 mm, autre côté
 \varnothing 12.7 mm

Art. No. No d'art.	Preis/Stk. Prix/pce
1025 8688 Farbe weiss, L = 135 mm (Klöckner 20 - 35) Couleur blanc, L = 135 mm (Klöckner 20 - 35)	11.50

◆ Motor AEG, Nr. 013463

◆ Moteur AEG, No. 013463



Art. No. No d'art.	Preis/Stk. Prix/pce
1025 8664 Pumpenwellen- \varnothing 8 mm, Brötje, Gilbarco, OE2 Masse in mm: A=11, B=18, C=16, D=5.5, E=12 Arbre de la pompe de - \varnothing 8 mm, Brötje, Gilbarco, OE2 Dimensions en mm: A=11, B=18, C=16, D=5.5, E=12	3.80

◆ Motor AEG, Nr. 013474

◆ Moteur AEG, No. 013474



Art. No. No d'art.	Preis/Stk. Prix/pce
1025 8563 Pumpenwellen- \varnothing 8 mm, Abig NM I-II Masse in mm: A=11, B=16, C=19, D=5.5, E=12 Arbre de la pompe de - \varnothing 8 mm, Abig NM I-II Dimensions en mm: A=11, B=16, C=19, D=5.5, E=12	3.80

Richtpreise in CHF exkl. MWSt
Prix indicatif en CHF sans TVA



◆ Motor BBC, Nr. 060 P 1

◆ Moteur BBC, No. 060 P 1

Art. No. No d'art.			Preis/Stk. Prix/pce
1025 8640	Pumpenwellen-Ø 8 mm, Elco, mit Rand, FPK Masse in mm: A=11, B=15, C=19, D=4, E=6 Arbre de la pompe de -ø 8 mm, Elco, avec bordure, FPK Dimensions en mm: A=11, B=15, C=19, D=4, E=6	1-flächig 1-méplat	3.80



◆ Motor AEG, Nr. 013462

◆ Moteur AEG, No. 013462

Art. No. No d'art.			Preis/Stk. Prix/pce
1025 8570	Pumpenwellen-Ø 8 mm, ohne Rand, MAN RE/DE1, OES Masse in mm: A=11, B=18, C=22, D=5, E=8.5 Arbre de la pompe de -ø 8 mm, sans Bordure, MAN RE/DE1, OES Dimensions en mm: A=11, B=18, C=22, D=5, E=8.5	1-flächig 1-méplat	3.80



◆ Motor BBC

◆ Moteur BBC

Art. No. No d'art.			Preis/Stk. Prix/pce
1029 1861	Pumpenwellen-Ø 8 mm, ohne Rand, MAN RE/DE1, OES Masse in mm: A=11, B=18, C=22, D=5, E=8.5 Arbre de la pompe de -ø 8 mm, sans Bordure, MAN RE/DE1, OES Dimensions en mm: A=11, B=18, C=22, D=5, E=8.5	2-flächig 2-méplats	3.80



◆ Motor BBC, Nr. 037 P 1

◆ Moteur BBC, No. 037 P 1

Art. No. No d'art.			Preis/Stk. Prix/pce
1025 8727	Pumpenwellen-Ø 8 mm Masse in mm: A=11, B=14, C=13, D=4, E=10 Arbre de la pompe de -ø 8 mm Dimensions en mm: A=11, B=14, C=13, D=4, E=10	1-flächig 1-méplat	3.80



◆ Motor BBC

◆ Moteur BBC

Art. No. No d'art.			Preis/Stk. Prix/pce
1025 8741	Pumpenwellen-Ø 8 mm, MAN RE 1 / DE 1 Masse in mm: A=11, B=18, C=22, D=5.5, E=8.5 Arbre de la pompe de -ø 8 mm, MAN RE 1 / DE 1 Dimensions en mm: A=11, B=18, C=22, D=5.5, E=8.5	1-flächig 1-méplat	4.50



◆ Motor BBC, Nr. 041 P 1

◆ Moteur BBC, No. 041 P 1

Art. No. No d'art.			Preis/Stk. Prix/pce
1025 8602	Pumpenwellen-Ø 8 mm Masse in mm: A=14, B=19, C=14, D=4.5, E=14 Arbre de la pompe de -ø 8 mm Dimensions en mm: A=14, B=19, C=14, D=4.5, E=14	1-flächig 1-méplat	3.80

Richtpreise in CHF exkl. MWSt
Prix indicatif en CHF sans TVA



◆ Motor AEG, Nr. 016417

◆ Moteur AEG, No. 016417

Art. No. No d'art.			Preis/Stk. Prix/pce
1025 8657	Pumpenwellen-Ø 6 mm Masse in mm: A=14, B=14, C=11, D=5, E=11 Arbre de la pompe de -Ø 6 mm Dimensions en mm: A=14, B=14, C=11, D=5, E=11	1-flächig 1-méplat	3.80



◆ Motor C4-C6, C10-C14

◆ Moteur C4-C6, C10-C14

Art. No. No d'art.			Preis/Stk. Prix/pce
1025 8619	Pumpenwellen-Ø 8 mm, wie 125.126 jedoch mit runden Nocken Masse in mm: A=11, B=15, C=10.5, D=4, E=4 Arbre de la pompe de -Ø 8 mm, comme 125.126, mais avec des cames rondes Dimensions en mm: A=11, B=15, C=10.5, D=4, E=4	1-flächig 1-méplat	3.20



◆ Motor BBC, Nr. 058 P 1

◆ Moteur BBC, No. 058 P 1

Art. No. No d'art.			Preis/Stk. Prix/pce
1359 5958	Pumpenwellen-Ø 8 mm, Körting - Danfoss-Pumpe Masse in mm: A=11, B=14.5, C=21.5, D=5.5, E=8 Arbre de la pompe de -Ø 8 mm, pompe Körting - Danfoss Dimensions en mm: A=11, B=14.5, C=21.5, D=5.5, E=8	1-flächig 1-méplat	3.80



◆ Motor BBC, Nr. 059 P 1

◆ Moteur BBC, No. 059 P 1

Art. No. No d'art.			Preis/Stk. Prix/pce
1025 8626	Pumpenwellen-Ø 8 mm, Körting - Danfoss-Pumpe Masse in mm: A=11, B=14, C=10, D=5, E=7.5 Arbre de la pompe de -Ø 8 mm, pompe Körting - Danfoss Dimensions en mm: A=11, B=14, C=10, D=5, E=7.5	1-flächig 1-méplat	3.80



◆ Kupplung für Mader FPK Motor-Pumpenaggregat

◆ Accouplement V 105-A pour pompe de transfert Mader FPK

Art. No. No d'art.			Preis/Stk. Prix/pce
1025 8633	Pumpenwellen-Ø 8 mm Masse in mm: A=11, B=28, C=21.5, D=5, E=18 Arbre de la pompe de -Ø 8 mm Dimensions en mm: A=11, B=28, C=21.5, D=5, E=18	1-flächig 1-méplat	5.10



◆ Motor BBC, Nr. 040 P 1

◆ Moteur BBC, No. 040 P 1

Art. No. No d'art.			Preis/Stk. Prix/pce
1025 8710	Pumpenwellen-Ø 10 mm, Länge 27 mm Masse in mm: A=11, B=19.6, C=27, D=5, E=11 Arbre de la pompe de -Ø 10 mm, Longueur 27 mm Dimensions en mm: A=11, B=19.6, C=27, D=5, E=11	1-flächig 1-méplat	3.80

Richtpreise in CHF exkl. MWSt
Prix indicatif en CHF sans TVA



◆ Motor-Pumpenwellen

◆ Arbre de moteur et de pompe

Art. No. No d'art.		Preis/Stk. Prix/pce
1025 8734	0 8 mm, runde Nocken, Abig, AACO, OE 1 Masse in mm: A=11, B=15, C=22, D=5.5, E=9 ø 8 mm, cames rondes, Abig, AACO, OE 1 Dimensions en mm: A=11, B=15, C=22, D=5, E=9	1-flächig 1-méplat 3.20



◆ Kupplungswelle-Doppelnut aus Hartgummi

◆ Accouplement rainure double en caoutchouc

Art. No. No d'art.		Preis/Stk. Prix/pce
1025 8772	0 26/12 mm	L = 1000 mm 24.50



◆ Stern-Kupplungswelle aus Hartgummi

◆ Profilé caoutchouc 8 crans

Art. No. No d'art.		Preis/Stk. Prix/pce
1025 8811	0 12/28 mm	L = 1000 mm 27.90

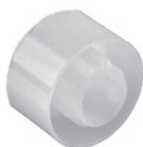

◆ Stern-Kupplungsendstück

◆ Entraînement étoile

Anschluss einerseits auf Sternwelle, andererseits auf Pumpen- oder Motorwelle

Raccord d'un côté sur l'arbre étoilé, de l'autre côté sur l'arbre de la pompe ou du moteur

Art. No. No d'art.	Bezeichnung Désignation	Preis/Stk. Prix/pce
1025 8804	0 8 mm	3.80
1025 8789	0 10 mm, B = 31, L = 30 mm	3.80
1025 8796	0 11, B = 31, L = 19 mm	3.80
1025 8828	0 12, B = 31, L = 19 mm	4.40
1025 8835	0 12.7, B = 31, L = 20mm	3.90



◆ Gebläserad-Endstück

◆ Terminaison de la roue de ventilateur

Art. No. No d'art.		Preis/Stk. Prix/pce
1025 8671	Nylon, Bohrung 0 = 13 mm, L = 38 mm Nylon, vilebrequin 0 = 13 mm, L = 38 mm	3.00

Richtpreise in CHF exkl. MWSt
Prix indicatif en CHF sans TVA



AACO Typ 60.2.130 M

Oelbrennermotor

◆ AACO Typ 60.2.130 M

z.B. für Oertli OE-9
Lochkreis 145 mm, Drehrichtung links, ohne Nabe,
2790 U/min., 130 W, 230 V, 50 Hz, mit festem Kabel

Moteur pour brûleur à mazout

◆ AACO Type 60.2.130 M

p.ex. pour Oertli OE-9
trou d'axe de fixation 145 mm, sens de rotation gauche,
sans moyeu, 2790 t/min., 130 W, 230 V, 50 Hz, avec
câble fixe

Art. No. No d'art.	Preis/Stk. Prix/pce
1025 9799	127.00



AACO Typ 60.2.150.32 M

◆ AACO Typ 60.2.150.32 M

z.B. für Oertli OE 2 / G
Lochkreis 184 mm, Drehrichtung links/rechts,
2780 U/min., 150 W, 230 V, 50 Hz, mit festem Kabel

◆ AACO Type 60.2.150.32 M

p.ex. pour Oertli OE 2 / G
trou d'axe de fixation 184 mm, sens de rotation gauche/
droite, 2780 t/min., 150 W, 230 V, 50 Hz, avec câble fixe

Art. No. No d'art.	Preis/Stk. Prix/pce
1025 9720	115.00



Typ EB95C28/2

◆ Typ EB95C28/2

z.B. für Olymp Superstar 4/5/8, Viscostar 3/5
DV/8 DV, Star 3GE/5GE/8GE/4GE
Lochkreis 134 mm, Drehrichtung links, 2750 U/min.,
90 W, 230 V, 50 Hz, 4 Befestigungslöcher, mit festem
Kabel

◆ Type EB95C28/2

p.ex. pour Olymp Superstar 4/5/8, Vis
costar 3/5 DV/8 DV, Star 3GE/5GE/8GE/4GE
trou d'axe de fixation 134 mm, sens de rotation gauche,
2750 t/min., 90 W, 230 V, 50 Hz, 4 trous de fixation,
avec câble fixe

Art. No. No d'art.	Preis/Stk. Prix/pce
1024 7213	304.70



AACO Typ 8040232-60M

◆ AACO Typ 8040232-60M

z.B. für Oertli OE-1, OE-1G, Enerjet
Lochkreis 145 mm, Drehrichtung rechts, für Nabe
Ø 32 mm, 2750 U/min., 100 W, 230 V, 50 Hz, mit
AMP-Steckverbindung AMP 2.1

◆ AACO Type 8040232-60M

p.ex. pour Oertli OE-1, OE-1G, Enerjet
trou d'axe de fixation 145 mm, sens de rotation droite,
pour moyeu ø 32 mm, 2750 t/min., 100 W, 230 V, 50
Hz, avec fiche AMP 21

Art. No. No d'art.	Preis/Stk. Prix/pce
1025 9737	148.60



Typ EB95C35/2

◆ Typ EB95C35/2

z.B. für Cuenod C 4/6/10/14; De Dietrich DE 42 - 44,
DE 101/102, DE 41R/42R
Lochkreis 112 mm, Drehrichtung rechts, für Nabe
Ø 32 mm, 2850 U/min., 95 W, 230 V, 50 Hz, 3 Befesti-
gungslöcher

◆ Type EB95C35/2

p.ex. pour Cuenod C 4/6/10/14; De Dietrich DE 42 - 44,
DE 101/102, DE 41R/42R
trou d'axe de fixation 112 mm, sens de rotation droite,
pour moyeu ø 32 mm, 2850 t/min., 95 W, 230 V, 50 Hz,
3 trous de fixation

Art. No. No d'art.	Preis/Stk. Prix/pce
1025 9751	340.00

Richtpreise in CHF exkl. MWSt
Prix indicatif en CHF sans TVA



AACO Typ 60.2.110 M

◆ AACO Typ 60.2.110.32 M

z.B. für Riello Minimec 3, Minimec/Mec 3 K
Lochkreis 134 mm, Drehrichtung links/rechts, für
Nabe ø 32 mm, 2750 U/min., 100 W, 230 V, 50 Hz,
mit festem Kabel, i.D. 125 mm

Art. No.
No d'art.

1025 9674

◆ AACO Type 60.2.110.32 M

p.ex. pour Riello Minimec 3, Minimec/Mec 3 K
trou d'axe de fixation 134 mm, sens de rotation gauche/
droite, pour moyeu ø 32 mm, 2750 t/min., 100 W, 230 V,
50 Hz, avec câble fixe, i.D. 125 mm

Preis/Stk.
Prix/pce

108.00



◆ AACO Typ 60.2.130 M

z.B. für Cuenod D/DF/D3 - D20; De Dietrich
DD35/36/65/66
Lochkreis 216 mm, Drehrichtung rechts, 3 Befesti-
gungslöcher, ohne Nabe, 2790 U/min., 130 W, 230 V,
50 Hz

Art. No.
No d'art.

1025 9768

◆ AACO Type 60.2.130 M

p.ex. pour Cuenod D/DF/D3 - D20; De Dietrich
DD35/36/65/66
trou d'axe de fixation 216 mm, sens de rotation droite,
3 trous de fixation, sans moyeu, 2790 t/min., 130 W,
230 V, 50 Hz

Preis/Stk.
Prix/pce

142.65



AACO Typ 60.2.110.32 M

◆ AACO Typ 60.2.110.32 M

z.B. für MAN RE 1/0
Lochkreis 130 mm, Drehrichtung links und rechts,
für Nabe ø 32 mm, 2780 U/min., 110 W, 230 V, 50 Hz,
mit AMP-Steckverbindung AMP 21 und Kabel

Art. No.
No d'art.

1025 9698

◆ AACO Type 60.2.110.32 M

p.ex. pour MAN RE 1/0
trou d'axe de fixation 130 mm, sens de rotation gauche
et droite, pour moyeu ø 32 mm, 2780 t/min., 110 W,
230 V, 50 Hz, avec fiche AMP 21 et câble

Preis/Stk.
Prix/pce

147.50



◆ AACO Typ 60.2.110.32 M

z.B. für OLYMP VISCO-SUPERSTAR
Lochkreis 134 mm, Drehrichtung links und rechts,
für Nabe ø 32 mm, 2750 U/min., 110 W, 230 V, 50 Hz,
mit AMP-Steckverbindung AMP 21

Art. No.
No d'art.

1027 4552

◆ AACO Type 60.2.110.32 M

p.ex. pour OLYMP VISCO-SUPERSTAR
trou d'axe de fixation 134 mm, sens de rotation gauche
et droite, pour moyeu ø 32 mm, 2750 t/min., 110 W,
230 V, 50 Hz, avec fiche AMP 21

Preis/Stk.
Prix/pce

195.00

◆ AMP-Steckerkabel zu Oelbrenner- motoren

3-polig, Länge 50 cm

Art. No.
No d'art.

1025 9744

◆ Câble avec fiche AMP pour moteur de brûleur à mazout

3 pôles, Longueur 50 cm

Preis/Stk.
Prix/pce

5.80

Richtpreise in CHF exkl. MWSt
Prix indicatif en CHF sans TVA



Danfoss Oelvorwärmer Standard *Préchauffeur de mazout standard*

Danfoss



Geeignet zum Vorwärmen von Heizöl EL bis ca. 6 kg/h. Der Oelvorwärmethermostat OTR sichert, dass das Oel immer ausreichend vorgewärmt ist. Bei Ausfall des Heizelementes geht der Brenner auf Störung.

Anschlüsse:
Eingang R 1/8 resp. M 8x1 innen, Ausgang Düsen-
gewinde 9/16 (kann mit Adapter Art. Nr. 123630 auf
R 1/8 Innengewinde geändert werden)

Le thermostat du préchauffeur de mazout OTR garantit que le mazout est toujours suffisamment préchauffé. En cas d'arrêt de l'élément de chauffage, le brûleur se met en panne.

Raccordement:
Filetage mâle, sortie filetage femelle du gicleur 9/16 (peut-être modifiée grâce à l'adaptateur de no. d'art. 123630 sur filetage mâle R 1/8).

Leistungsabgabe an das Oel je cm:	0.5 W	Puissance débitée sur le mazout par cm:	0.5 W
Medium:	Heizöl mit max. Visk. 10 cSt bei 20 °C	Combustible:	mazout de chauffage avec viscosité max. 10 cSt bei 20 °C
Erwärmungszeit:	ca. 60 s (kalte Anlagen)	Temps d'échauffement:	env. 60 s (état froid)
Umgebungstemperatur:	max. 105 °C	Température ambiante:	max. 105 °C
Kontaktbelastung für Thermostat:	11 (3) A 250 V	Charge de contact pour le thermostat:	11 (3) A 250 V
vp über Vorwärmer:	max. 0.1 bar bei 4 l/h, Visk. 4.3 cSt	np via le préchauffeur:	max 0.1 bar / 4 l/h
Düsen- gewinde:	9/16 - 24 UNEF	Filetage du gicleur:	9/16 - 24 UNEF

Art. No. No d'art.	Typ Type	Danfoss-Nr. no. Danfoss	Länge mm Longueur mm	Anschluss/Typ Raccord/Type	Preis/Stk. Prix/pce
1026 0885	FPHB5	030N1201	92	M8 x 1	77.45
1026 0861	FPHB5	030N1202	92	1/8"	77.45
1026 0878	FPHB10	030N1220	131	1/8"	89.25

◆ Kabel zu FPHB

◆ Câble pour FPHB



Art. No. No d'art.	Länge mm Longueur mm	Danfoss-Nr. no. Danfoss	Preis/Stk. Prix/pce
1026 0892	500	30 N 0043	10.70

Spezial-Oelvorwärmer

Préchauffeur de mazout spécial

◆ Abig Nova

◆ Abig Nova



Abig Nova 2000 Compact



Abig Nova-Mark I-III

Art. No. No d'art.	Typ Type	Preis/Stk. Prix/pce
1012 7814	Abig Nova 2000 Compact, 12020-013	L = 260 mm 147.95
1010 8307	Abig Nova I-III und Nova 2000 Unit Economat Abig Nova I-III et Nova 2000 Unit Economat	L = 235 mm 147.95

◆ Brötje

◆ Brötje



Brötje Turbotherm 0-30



Brötje Turbotherm 0-111/MÖV

Art. No. No d'art.	Typ Type	Preis/Stk. Prix/pce
1012 7782	Brötje Turbotherm 0-30	L = 110 mm 138.60
1012 7799	Brötje ESB 0-501 M	L = 180 mm 140.25

Richtpreise in CHF exkl. MWSt
Prix indicatif en CHF sans TVA



Elco EL 01.2H...

◆ Elco



Elco EL 01.3-L-NH

Art. No. No d'art.	Typ Type	Preis/Stk. Prix/pce
1027 5346	Elco EL 01.2H/01.3H/01.5H Ek 01.3-L-H/01.4L-H/01.6L-H L = 245 mm	133.65
1012 7441	Elco EL 01.3-L-NH (Blaubrenner) L = 205 mm Elco EL 01.3-L-NH (flamme bleu)	143.00

◆ Elco



Electro-Oil Interzero V 11...

◆ Electro-Oil

◆ Electro-Oil



Thermostat für Vorwärm. Interzero V12
Therostat pour préchauffage Interzero V 12

Art. No. No d'art.	Typ Type	Preis/Stk. Prix/pce
1012 7713	Electro-Oil Interzero V 11 / 2011 / Einbau / 2011 S-T (Truhe) L = 245 mm Electro-Oil Interzero V 11 / 2011 / pour encastrer / 2011 S-T (bahut)	304.70
1027 5339	Thermostat für Vorwärmung Interzero V 12 Thermostat pour préchauffage Interzero V 12	46.20

andere Typen auf Anfrage

autres types sur demande

Richtpreise in CHF exkl. MWSt
Prix indicatif en CHF sans TVA



Monarch-Oelbrennerdüsen MTD 92

Gicleurs pour brûleurs à mazout, Monarch MTD 92



Streubilder		
R	= Vollkegel	
AR	= Vollkegel, sehr feine Zerstäubung	a. Anfrage
PLP	= Halbvollkegel	
NS	= Hohlkegel, feinste Zerstäubung	a. Anfrage
HV	= Vollkegel, nur in 30° und 45° erhältlich	

Spectres de pulvérisation		
R	= Cône plein, type passe-partout	
AR	= Cône plein, très fine	s. demande
PLP	= Cône semi-plein, standard	
NS	= Cône creux, pulvérisation ultra-fine	s. demande
HV	= Cône plein, livrable en 30° et 45° seulement	

US-GPH	7 bar kg/h	30°			45°				60°			80°	
		R	HV		R	PLP	HV	PL	R	PLP	NS	R	PLP
0.40	1,3	a. Anfrage s. demande			1025 2589				1025 2161				
0.45	1,5	a. Anfrage s. demande			1010 7380				1010 7304				
0.50	1,6	a. Anfrage s. demande			1025 2596				1025 2178		a. Anfrage s. demande	a. Anfrage s. demande	
0.55	1,7	a. Anfrage s. demande			1010 7397				a. Anfrage s. demande		1025 1896	a. Anfrage s. demande	
0.60	1,9	1010 7450			1025 2534				1025 2185		1010 7210	a. Anfrage s. demande	
0.65	2,1	a. Anfrage s. demande			1025 2541				1025 2123		1010 7227	a. Anfrage s. demande	
0.75	2,4	a. Anfrage s. demande			1025 2558				1025 2130		1025 1904	1025 1827	
0.85	2,7	1010 7467			1025 2565				1025 2147		a. Anfrage s. demande	1010 7126	
1.00	3,2	1025 2635			1025 2572				1025 2154		1025 1865	a. Anfrage s. demande	
1.10	3,4	1010 7474			1010 7373				a. Anfrage s. demande		1010 7195	1010 7133	
1.20	3,8	a. Anfrage s. demande			1025 2440				a. Anfrage s. demande		1010 7203	a. Anfrage s. demande	
1.25	4,0	1010 7412			1025 2457				1025 2060		a. Anfrage s. demande	a. Anfrage s. demande	
1.35	4,3	a. Anfrage s. demande			1025 2464				1025 2077		1359 5860	a. Anfrage s. demande	
1.50	3,8	1025 2604			1025 2471				1025 2084		a. Anfrage s. demande	a. Anfrage s. demande	
1.65	5,3	a. Anfrage s. demande	1010 7429	1025 2488			a. Anfrage s. demande	1010 7265			a. Anfrage s. demande	a. Anfrage s. demande	
1.75	5,6	a. Anfrage s. demande	1025 2611	1025 2495			a. Anfrage s. demande	1025 2091			1025 1872	a. Anfrage s. demande	
2.00	6,4	a. Anfrage s. demande	a. Anfrage s. demande	1025 2503			a. Anfrage s. demande	1025 2109			a. Anfrage s. demande	a. Anfrage s. demande	
2.25	7,6	a. Anfrage s. demande	a. Anfrage s. demande	1025 2510	1025 2363	a. Anfrage s. demande	a. Anfrage s. demande	1010 7272	1025 1997			a. Anfrage s. demande	a. Anfrage s. demande
2.50	8,0	a. Anfrage s. demande	a. Anfrage s. demande	1025 2527	1025 2370	a. Anfrage s. demande	1025 2217	1010 7289	1025 2008			a. Anfrage s. demande	1010 7119
3.00	9,6	a. Anfrage s. demande	1025 2628	1025 2356	1025 2387	a. Anfrage s. demande	1010 7342	1010 7296	1025 2015			a. Anfrage s. demande	1025 1810
3.50	11,2	a. Anfrage s. demande	1010 7436	1324 9250	1025 2394	a. Anfrage s. demande	a. Anfrage s. demande	1025 2116	1025 2022			a. Anfrage s. demande	a. Anfrage s. demande
4.00	12,7		a. Anfrage s. demande		1025 2402	a. Anfrage s. demande	a. Anfrage s. demande		1025 2039				a. Anfrage s. demande
4.50	14,3		a. Anfrage s. demande		1025 2419	a. Anfrage s. demande	a. Anfrage s. demande		1025 2046				1337 7506
5.00	15,3		a. Anfrage s. demande		1025 2426	a. Anfrage s. demande	a. Anfrage s. demande		1025 2053				a. Anfrage s. demande
5.50	17,5		a. Anfrage s. demande		1025 2433	a. Anfrage s. demande	a. Anfrage s. demande		1010 7241				a. Anfrage s. demande

Richtpreise in CHF exkl. MWSt
Prix indicatif en CHF sans TVA

		30°		45°		60°		80°				
US-GPH	kg/h	R	HV	R	PLP	HV	PL	R	PLP	NS	R	PLP
6.00	19,0		a. Anfrage s. demande		1025 2286	a. Anfrage s. demande	a. Anfrage s. demande		1010 7258			a. Anfrage s. demande
6.50	20,6		a. Anfrage s. demande		1025 2293	a. Anfrage s. demande	a. Anfrage s. demande		a. Anfrage s. demande			a. Anfrage s. demande
7.00	22,2		a. Anfrage s. demande		1025 2301	a. Anfrage s. demande	1010 7311		1025 1911			a. Anfrage s. demande
7.50	24,0		a. Anfrage s. demande		1025 2318	a. Anfrage s. demande	a. Anfrage s. demande		1025 1928			a. Anfrage s. demande
8.50	26,4		a. Anfrage s. demande		1025 2325	a. Anfrage s. demande	a. Anfrage s. demande		1010 7234			a. Anfrage s. demande
9.50	30,2		a. Anfrage s. demande		1025 2332	a. Anfrage s. demande	a. Anfrage s. demande		1025 1935			a. Anfrage s. demande
10.50	33,4		1010 4754		a. Anfrage s. demande	1025 2349	a. Anfrage s. demande		1025 1942			a. Anfrage s. demande
12.00	38,0		1010 7405		a. Anfrage s. demande	1010 7366	a. Anfrage s. demande		1026 7521			a. Anfrage s. demande
13.50	45,0		a. Anfrage s. demande		a. Anfrage s. demande	a. Anfrage s. demande	a. Anfrage s. demande		1025 1959			a. Anfrage s. demande
15.50	48,6		a. Anfrage s. demande		a. Anfrage s. demande	a. Anfrage s. demande	a. Anfrage s. demande		1025 1966			a. Anfrage s. demande
17.50	55,5		a. Anfrage s. demande		a. Anfrage s. demande	1025 2248	a. Anfrage s. demande		1025 1973			a. Anfrage s. demande
19.50	62,0		a. Anfrage s. demande		a. Anfrage s. demande	a. Anfrage s. demande	a. Anfrage s. demande		1025 1980			a. Anfrage s. demande

	Stück Pièces	0,40 - 0,55 US-GPH	0,60 - 10,50 US-GPH	12,00 - 19,50 US-GPH	21,50 + US-GPH	30° + 45° HV	Rabatt Rabais
Einzelpreis pièces Prix	1-11	14.30	12.70	16.50	27.55	27.00	Netto
VPE-Rabatt UE-Rabais	12+	30 %	30 %	30 %	30 %	30 %	30 %
VPE-Preis UE-Prix		(10.01)	(8.89)	(11.55)	(19.29)	(18.90)	Netto

Rabatt nur auf Verpackungseinheit (VPE) = 12 Stk.
Rabais uniquement pour unité d'emballage (UE)=12 pièces

◆ Zubehör Monarch

◆ Accessoires Monarch

Art. No. No d'art.	Typ Type	Preis/Stk. Prix/pce
1010 7481	Düsenfilter Bronze <i>Filtre en bronze</i>	0,40 - 0,50 GPH 3.30
1025 2642	Düsenfilter Monel, 200 Maschen <i>Filtre monel, tissu métallique à 200 mailles</i>	0,60 - 0,85 GPH 5.40
1010 7443	Düsenfilter Monel, 120 Maschen <i>Filtre monel, tissu métallique à 120 mailles</i>	1,00 - 7,00 GPH 5.40
1026 1530	Düsenabschlussventil Monarch NO-DRIP (verhindert das Nachtropfen der Düse) ... 7,00 GPH <i>Buse avec système d'arrêt Monarch NO-DRIP (étanche aux gouttes)</i>	18.60

Richtpreise in CHF exkl. MWSt
 Prix indicatif en CHF sans TVA



Steinen-Oelbrennerdüsen

Gicleurs pour brûleurs à mazout Steinen



Streubilder		
S	= Vollkegel (meistverlangte Düse)	
SS	= Halbvollkegel	
H	= Hohlkegel	
PH	= Streukegel, ausgeprägt hohl	a. Anfrage
Q	= Vollkegel, gleichmässige Zerstäubung	a. Anfrage

Spectres de pulvérisation		
S	= Cône plein (type passe-partout)	
SS	= Cône semi-plein, standard	
H	= Cône creux	
PH	= Cône creux prononcé	s. demande
Q	= Cône plein pulvérisation très fine	s. demande

US-GPH	10 bar 30°			45°			60°					80°		
	kg/h	S	SS	S	SS	H	S	SS	H	PH	Q	S	H	PH
0.25	1,3			1359 6641			1359 6645		1359 6647			1359 6646	1359 6648	
0.30	1,5			1359 6644			1359 6642		1359 6639			1359 6635	1359 6643	
0.35	1,6			1359 6638			1359 6637		1359 6640			1359 6634	1359 6636	
0.40	1,8			1025 1687			1025 1214		1025 0932			1025 0622	1025 0499	
0.45	2,0			1025 1694			1024 8122		1027 5935			1359 6632	1359 6649	
0.50	2,2	1025 1740		1025 1702		1025 1290	1025 1221		1025 0949		1025 0723	1025 0639	1025 0507	
0.55	2,4	a. Anfrage s. demande		1025 1719		a. Anfrage s. demande	1025 1238		1027 5694		a. Anfrage s. demande	1359 6633	1359 6650	
0.60	2,7	1025 1757		1025 1726		1025 1308	1025 1245		1025 0848		a. Anfrage s. demande	1025 0521	1025 0514	
0.65	3,1	1025 1764		1025 1733		1025 1315	1025 1252		1025 0855		1025 0730	1025 0538	1025 0374	
0.75	3,4	1025 1771		1025 1586		1025 1322	1025 1269		1025 0862		1025 0646	1025 0545	1025 0381	
0.85	3,8	a. Anfrage s. demande		1024 8115		1025 1339	1025 1276		1025 0879			1025 0552	1024 8261	
1.00	4,5	a. Anfrage s. demande		1025 1593		1025 1346	1025 1120		1024 8254			1025 0569	1025 0398	
1.10	4,8	a. Anfrage s. demande		1025 1601		1025 1353	1025 1137		1025 0886			1025 0576	1025 0406	
1.25	5,7	a. Anfrage s. demande		1025 1618		1025 1360	1025 1144		1025 0893		1031 8021	1026 7552	1025 0413	
1.35	6,1	a. Anfrage s. demande		1025 1625		1025 1377	1025 1151		1025 0901		1010 7001	1025 0583	1025 0420	
1.50	6,8	a. Anfrage s. demande		1025 1632		1025 1384	1024 7833		1025 0918		a. Anfrage s. demande	1025 0590	1025 0437	
1.65	7,4	a. Anfrage s. demande		1025 1649		a. Anfrage s. demande	1025 1168		1025 0925		1025 0653	1025 0608	1025 0444	
1.75	7,9	a. Anfrage s. demande		1025 1656		a. Anfrage s. demande	1025 1175		1025 0747		1010 7018	1026 7569	1025 0343	
2.00	9,0	a. Anfrage s. demande		1025 1663		a. Anfrage s. demande	1025 1182		1025 0754		1025 0615	1025 0451	1013 7217	
2.25	10,1	a. Anfrage s. demande		1025 1492		a. Anfrage s. demande	1025 1199		1025 0761		a. Anfrage s. demande	1025 0468	1024 5060	
2.50	11,3	a. Anfrage s. demande		1025 1500			1025 1207			1025 0778	a. Anfrage s. demande	1025 0475		1025 0350
2.75	12,1	a. Anfrage s. demande		1025 1517			1025 1036			1025 0785	a. Anfrage s. demande	1010 6990		
3.00	13,5	a. Anfrage s. demande		1025 1524			1025 1043			1025 0792	a. Anfrage s. demande	1025 0482		1025 0367
3.50	15,8	1359 6084		1024 8230			1025 1050			1025 0800		1013 2250		1027 4918

Richtpreise in CHF exkl. MWSt
Prix indicatif en CHF sans TVA

	10 bar	30°		45°			60°					80°		
US-GPH	kg/h	S	SS	S	SS	H	S	SS	H	PH	Q	S/SS	H	PH
4.00	18,0	a. Anfrage s. demande		1025 1531			1025 1067			1025 0817		1013 2267		1027 4925
4.50	20,3		1010 7063		1025 1548			1025 1074		1025 0824				
5.00	22,5		a. Anfrage s. demande		1025 1555			1024 8247		1025 0831		1353 3470		1023 5270
5.50	24,8		a. Anfrage s. demande		1025 1562			1025 1081		1025 0660				
6.00	27,0		a. Anfrage s. demande		1025 1579			1025 1098		1025 0677				
6.50	29,3		a. Anfrage s. demande		1025 1409			1025 1106		1025 0684				
7.00	31,6		a. Anfrage s. demande		1025 1416			1025 1113		1025 0691				
7.50	33,8		a. Anfrage s. demande		1010 7049			1025 0956		1025 0709				
8.00	35,1		1031 6777		1025 1423			1025 0963		1025 0716				
9.00	39,5		a. Anfrage s. demande		1025 1430			1025 0970		a. Anfrage s. demande				
10.00	45,3		a. Anfrage s. demande		1025 1447			1025 0987		a. Anfrage s. demande				
11.00	52,1		a. Anfrage s. demande		1025 1454			1024 7826						
12.00	54,1		a. Anfrage s. demande		1025 1461			1025 0994						
13.00	57,6		a. Anfrage s. demande		1025 1478			1025 1005						
14.00	63,0		a. Anfrage s. demande		1025 1485			1025 1012						
15.00	68,0		a. Anfrage s. demande		1025 1391			1025 1029						
16.00	73,0		a. Anfrage s. demande		a. Anfrage s. demande			1010 7025						
17.00	76,0		a. Anfrage s. demande		a. Anfrage s. demande			a. Anfrage s. demande						

	Stück Pièces	S/H 0,25 US-GPH	S/H 0,30-0,35 US-GPH	S/H 0,40-0,45 US-GPH	S/H 0,50-0,55 US-GPH	S/H/Q 0,60-0,65 US-GPH	S/SS/H/PH 0,75-16,00 US-GPH	Rabatt Rabais
Einzelpreis pièces Prix	1-11	16.25	15.75	12.00	11.00	11.00	9.15	Netto
VPE-Rabatt UE-Rabais	12+	40 %	40 %	40 %	40 %	40 %	40 %	40 %
VPE-Preis UE-Prix		(9.75)	(9.45)	(7.20)	(6.60)	(6.60)	(5.49)	Netto

Rabatt nur auf Verpackungseinheit (VPE) = 12 Stk.
Rabais uniquement pour unité d'emballage (UE)=12 pièces

Richtpreise in CHF exkl. MWSt
 Prix indicatif en CHF sans TVA



DELAVAN EN-Oelbrennerdüsen

Gicleurs pour brûleurs à mazout, DELAVAN EN



Streubilder		Spectres de pulvérisation	
A	= Hohlkegel (rote Dose)	A	= Cône creux (boîte rouge)
B	= Vollkegel (blaue Dose)	B	= Cône plein (boîte bleue)
W	= Hohlkegel - Universal (grüne Dose)	W	= Cône creux - universel (boîte verte)
E	= Halbhohl (orange Dose)	E	= Cône semi-plein (boîte orange)
DEL-O-FLO / DOF CT A	= Hohlkegel (schwarze Dose)	DEL-O-FLO / DOF CT A	= Cône creux (boîte noire)
DEL-O-FLO / DOF CT B	= Vollkegel (goldene Dose)	DEL-O-FLO / DOF CT B	= Cône plein (boîte or)

US-GPH	7 bar	30°				45°				60°				80°			90°
		kg/h	A	B		A	B	W	E	A	B	W	E	A	B	W	A
0.40	1,3			1032 1144	1025 0336	1024 9815	1024 9156	1024 8627	1025 0165	1034 4653	1024 8898	a. Anfrage s. demande	1025 0064	1024 9310	1024 8634	1026 8098	
0.50	1,6			10321182	1025 0242	1024 9644	1024 9163	1024 8470	1025 0172	1024 9512	1024 8906	1321 4809	1024 9916	1024 9327	1024 8641	1024 4834	
0.60	1,9		a. Anfrage s. demande	1024 6513	1024 9651	1024 9170	1024 8487	1025 0189	1024 9529	1024 8913	1024 8533	1024 9923	1024 9194	1024 8658	1010 4677		
0.65	2,1			1032 1207	1025 0259	1024 9668	1024 9187	1024 8494	1010 6969	1024 9536	1024 8920	1024 8432	1024 9930	1024 9202	1024 8665	1024 4733	
0.75	2,4	a. Anfrage s. demande		1010 4831	1025 0266	1024 9675	1024 7941	1024 8502	1025 0196	1024 9543	1024 8805	1024 8449	1024 9947	1024 9219	1024 8672	1024 4740	
0.85	2,7	a. Anfrage s. demande		1010 4893	1025 0273	1024 8052	1024 9031	1024 8519	1025 0204	1024 9550	1024 8812	a. Anfrage s. demande	1024 9954	1024 9226	1024 8689	1024 4757	
0.90	2,9	a. Anfrage s. demande	a. Anfrage s. demande	1010 6983	1024 9682	1010 6868	a. Anfrage s. demande	1025 0211	a. Anfrage s. demande	1024 8829	a. Anfrage s. demande	1024 9961	a. Anfrage s. demande	1024 8696	a. Anfrage s. demande		
1.00	3,2	a. Anfrage s. demande		1024 6018	1025 0280	1024 9699	1024 9048	1024 8526	1025 0228	1024 9428	1024 8836	1024 8456	1024 9978	1024 9233	1024 8704	1024 4764	
1.10	3,4	a. Anfrage s. demande		1024 6025	1024 7415	1024 9707	1024 9055		1010 6976	1024 9435	1024 8843		1024 9985	a. Anfrage s. demande	1024 8540	1024 4771	
1.20	3,7														1034 3865		
1.25	4,0	a. Anfrage s. demande		1024 6032	1024 7321	1024 9714	1024 9062		1025 0235	1024 9442	1024 8850		1024 9992	1024 9240	1024 8557	1024 4788	
1.35	4,3	a. Anfrage s. demande	a. Anfrage s. demande	1024 7338	1024 9721	1024 9079			1025 0071	1024 9459	1024 8867		1024 7840	1024 7422	1024 8564	1024 4795	
1.50	4,8	1012 9074	1024 6049	1025 0297	1024 9606	1024 9086			1025 0088	1024 9466	1024 7958		1024 9822	1024 9257	1024 8571	1024 4649	
1.65	5,3	a. Anfrage s. demande	a. Anfrage s. demande	1024 7345	1359 6082	1010 6875			1025 0095	1010 6907	1024 8874		1024 9839	1024 9264	1024 7251	1024 4656	
1.75	5,6	1024 5488	1024 6056	1024 7352	1024 9613	1024 9093			1025 0103	1024 9473	1024 8735		1024 9846	1024 9271	1024 8588	1024 4663	
2.00	6,4	1012 9081	1024 6063	1024 7934	1024 9620	1024 9101			1025 0110	1024 9480	1024 8742		1024 9853	1024 9288	1024 8595	1024 4670	
2.25	7,6	1013 0083	1010 4901	1024 7369	1024 9637	1024 8937			1025 0127	1026 7538	1024 8759		1024 9860	1024 7732	1024 7268	1024 4687	
2.50	8,0	a. Anfrage s. demande		1024 6070	1024 7376	1010 6945	1024 8944		1025 0134	1024 9497	1024 8766		1024 8045	1024 7439	1024 8603	1024 4694	
2.75	8,8	a. Anfrage s. demande		1010 4918	1024 7383	a. Anfrage s. demande	1024 8951		1025 0141	1024 9334	1010 6820		1024 9877	1024 9118	1024 8610	1024 4702	
3.00	9,6	a. Anfrage s. demande		1010 4848	1025 0305	1359 6232	1024 8968		1025 0158	1024 9341	a. Anfrage s. demande		1024 9884	1024 7624	1024 7275	1024 4719	
3.25	10,4	a. Anfrage s. demande	a. Anfrage s. demande	1024 7390	a. Anfrage s. demande	1024 8975			1010 5214	1024 9358	1024 8773		1024 9891	1010 5168	1024 7282	a. Anfrage s. demande	
3.50	11,2	a. Anfrage s. demande		1024 6001	1025 0312	a. Anfrage s. demande	1024 8982		1025 0002	1024 9365	1024 8780		1024 9909	1024 9125	1024 7299	1024 4726	
4.00	12,7	a. Anfrage s. demande		1010 4855	1024 7408	a. Anfrage s. demande	1024 8999		1025 0019	1024 9372	1024 8797		1024 9738	1024 9132	1024 7307	1024 4632	
4.50	14,3	a. Anfrage s. demande		1010 4862	1024 7244	1010 6914	1024 9000		1025 0026	1024 9389	a. Anfrage s. demande		1024 9745	1024 9149	1010 5106	a. Anfrage s. demande	

Richtpreise in CHF exkl. MWSt
Prix indicatif en CHF sans TVA

	7 bar	30°		45°				60°				80°		90°	
US-GPH	kg/h	A	B	A	B	W	E	A	B	W	E	A	B	W	A
5.00	15,3	a. Anfrage s. demande	a. Anfrage s. demande	1024 6119	1010 6921	1024 9017		1025 0033	1024 9396	a. Anfrage s. demande		1024 9752	1024 7749	1010 4817	a. Anfrage s. demande
5.50	17,5	a. Anfrage s. demande	a. Anfrage s. demande	1024 6094	1010 6938	1024 9024		1025 0040	a. Anfrage s. demande	1024 8711		1024 9769	1010 4956	1010 4824	a. Anfrage s. demande
6.00	19,0	a. Anfrage s. demande	1012 9067	1024 6102	a. Anfrage s. demande	1024 8881		1025 0057	1024 9404	a. Anfrage s. demande		1024 9776	1010 4963	1024 5983	a. Anfrage s. demande
6.50	20,6	a. Anfrage s. demande	a. Anfrage s. demande	1024 4593	a. Anfrage s. demande	1010 6837		1359 6231	1024 9411	1010 6798		1024 9783	1010 4925	1312 5594	a. Anfrage s. demande
7.00	22,2	a. Anfrage s. demande	a. Anfrage s. demande	1025 0329	1024 9567	1010 6844		a. Anfrage s. demande	a. Anfrage s. demande	1010 6806		1024 9790	1010 4932	1312 5741	a. Anfrage s. demande
7.50	24,0	a. Anfrage s. demande	a. Anfrage s. demande	1024 7763	1024 9574	1010 6851		1010 6952	1010 6882	1024 8728		1024 9808	1010 4949	1312 5905	a. Anfrage s. demande
8.00	25,5	a. Anfrage s. demande	a. Anfrage s. demande	1024 4238	1024 9581	a. Anfrage s. demande		a. Anfrage s. demande	1010 6899	1010 6813		1024 5039	1010 4879	1312 6009	a. Anfrage s. demande
8.50	26,4	a. Anfrage s. demande	a. Anfrage s. demande	1024 4221	1024 9598	a. Anfrage s. demande		1012 5793	a. Anfrage s. demande	a. Anfrage s. demande		1027 3799	1012 9029	a. Anfrage s. demande	a. Anfrage s. demande
9.00	28,4	a. Anfrage s. demande	a. Anfrage s. demande	1024 4601	a. Anfrage s. demande	a. Anfrage s. demande		a. Anfrage s. demande	a. Anfrage s. demande	a. Anfrage s. demande		1024 5046	1010 4886	1347 5709	a. Anfrage s. demande
9.50	30,2	a. Anfrage s. demande	a. Anfrage s. demande	a. Anfrage s. demande	a. Anfrage s. demande	a. Anfrage s. demande		a. Anfrage s. demande	1024 9295	a. Anfrage s. demande		1027 3807	1012 9036	a. Anfrage s. demande	a. Anfrage s. demande
10.00	31,8	a. Anfrage s. demande	1012 9012	1024 4315	a. Anfrage s. demande	a. Anfrage s. demande		a. Anfrage s. demande	1024 9303	a. Anfrage s. demande		1027 3814	1010 4792	a. Anfrage s. demande	a. Anfrage s. demande
11.00	35,0	a. Anfrage s. demande	a. Anfrage s. demande	1024 4245	a. Anfrage s. demande	a. Anfrage s. demande		a. Anfrage s. demande	1012 5801	a. Anfrage s. demande		1024 3821	1010 4800	a. Anfrage s. demande	a. Anfrage s. demande
12.00	38,0	a. Anfrage s. demande	a. Anfrage s. demande	1024 7770	a. Anfrage s. demande	a. Anfrage s. demande		1027 5478	a. Anfrage s. demande	a. Anfrage s. demande		1027 3838	1012 9043	a. Anfrage s. demande	a. Anfrage s. demande
13.00	41,4	a. Anfrage s. demande	a. Anfrage s. demande	1024 7787	a. Anfrage s. demande	a. Anfrage s. demande		a. Anfrage s. demande	1027 4468	a. Anfrage s. demande		1027 6673	1012 9050	a. Anfrage s. demande	a. Anfrage s. demande
14.00	53,0	a. Anfrage s. demande	a. Anfrage s. demande	1024 7794	1024 9505	a. Anfrage s. demande		a. Anfrage s. demande	a. Anfrage s. demande	a. Anfrage s. demande		a. Anfrage s. demande	a. Anfrage s. demande	a. Anfrage s. demande	a. Anfrage s. demande

DEL-O-FLO DOF CT															
0.30	1,15							1024 8463	1024 8425			1024 8362	1010 5252		
0.40	1,50							a. Anfrage s. demande	1010 5238			1024 8379	1024 8348		
0.50	1,90							1010 5269	1024 8324			1024 8386	1024 8355		
0.60	2,30							1035 4289	a. Anfrage s. demande			1024 8393	a. Anfrage s. demande		
0.65	2,50							1010 5276	1024 8331			1024 8401	1024 8300		
0.75	2,80							1034 4451	a. Anfrage s. demande			1024 8418	1035 2175		
0.85	3,25							1034 4646	1010 5245			a. Anfrage s. demande	1024 8317		

	Stück Pièces	DELAVAN			DEL-O-FLO			Rabatt Rabais
		0,40 US-GPH	0,50-3,00 US-GPH	3,25-15,00 US-GPH	0,30 US-GPH	0,40 US-GPH	0,50-0,85 US-GPH	
Einzelpreis pièces Prix	1-11	15.80	12.75	14.00	25.00	25.00	25.00	Netto
VPE-Rabatt UE-Rabais	12+	40 %	40 %	40 %	30 %	30 %	30 %	
VPE-Preis UE-Prix		(9.48)	(7.65)	(8.40)	(17.50)	(17.50)	(17.50)	Netto

Rabatt nur auf Verpackungseinheit (VPE) = 12 Stk.
Rabais uniquement pour unité d'emballage (UE)=12 pièces

Richtpreise in CHF exkl. MWSt
Prix indicatif en CHF sans TVA

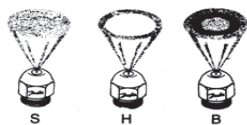

Danfoss-Oelbrennerdüsen

Danfoss Oeldüsen sind mit 3 verschiedenen Zerstäubungsmustern lieferbar und werden je nach Sprühbild farblich verschieden verpackt.



Sprühbilder	
S	= Vollkegel (rote Dose)
H	= Hohlkegel (blaue Dose)
B	= Halbhohlkegel (weisse Dose)

Gicleurs pour brûleurs à mazout, Danfoss

Danfoss Oeldüsen sind mit 3 verschiedenen Zerstäubungsmustern lieferbar und werden je nach Sprühbild farblich verschieden verpackt.

Spectres de pulvérisation	
S	= Répartition pleine (boîte rouge)
H	= Répartition creuse (boîte bleue)
B	= Répartition semi-pleine (boîte blanche)

US-GPH	kg/h	30°			45°			60°			80°		
		S	H		S	H	B	S	H	B	S	H	B
0.30	1,18							1312 4856	1013 3967		1013 3981	1013 3950	
0.35	1,37							1013 3974	1312 5082		1013 3998	1359 6211	
0.40	1,51				1359 6269			1025 3830	1342 6846		1027 4754	1025 3133	
0.45	1,68				1359 6270			1029 3588	1028 2702		1027 4747	1359 5917	
0.50	1,89	1024 7028	1024 5279	1025 4345	1025 4213			1025 3847	1025 3513		1025 3157	1025 3140	
0.55	2,09	1024 7011	1024 5262	1025 4352	1025 4220			1025 3854	1025 3520		1025 3164	1025 2976	
0.60	2,27	a. Anfrage s. demande	a. Anfrage s. demande	1025 4369	1025 4237			1025 3861	1025 3537	1025 3481	1025 3171	1025 2983	
0.65	2,46	a. Anfrage s. demande	a. Anfrage s. demande	1025 4376	1025 4244	1025 3986		1025 3683	1025 3544	a. Anfrage s. demande	1025 3188	1025 2990	1025 2952
0.75	2,84	1025 4422	1024 5200	1025 4383	1025 4059	1025 3993		1025 3690	1025 3551	1025 3342	1025 3195	1025 3001	1025 2969
0.85	3,22	a. Anfrage s. demande	1027 3605	1025 8021	1025 4066	1025 4004		1025 3708	1025 3568	1025 3359	1025 3203	1025 3018	1025 2868
1.00	3,78	1025 4439	1024 4586	1025 4390	1025 4073	1025 4011		1025 3715	1025 3575	1025 3366	1025 3210	1025 3025	1025 2875
1.10	4,16	1010 7676	1012 7838	1025 4408	1025 4080			1025 3722	1025 3582		1025 3227	1025 3032	
1.20	4,50	a. Anfrage s. demande	a. Anfrage s. demande	1025 4415	1027 4831			1025 3739	1024 7167		1359 6660	1024 5729	
1.25	4,73	1010 7683	a. Anfrage s. demande	1024 8278	1025 4097	1025 4028		1025 3746	1025 3397	1010 7614	1025 3234	1025 3049	a. Anfrage s. demande
1.35	5,11	a. Anfrage s. demande	a. Anfrage s. demande	1025 4251	1025 4105	1025 4035		1025 3753	1025 3405	1025 3373	1025 3241	1025 3056	a. Anfrage s. demande
1.50	5,68	1010 7645	a. Anfrage s. demande	1025 4268	1025 4112	1025 4042		1024 8209	1025 3412	1025 3380	1025 3070	1025 3063	a. Anfrage s. demande
1.65	6,20	a. Anfrage s. demande	a. Anfrage s. demande	1025 4275	1304 2363			1025 3760	1024 6467		1027 5409	1025 2882	
1.75	6,62	a. Anfrage s. demande	a. Anfrage s. demande	1025 4282	1025 4129			1025 3599	1025 3429		1025 3087	1025 2899	
2.00	7,60	1010 7652	1010 4646	1025 4299	1025 4136	1025 3878		1025 3607	1025 3436	1010 7621	1025 3094	1025 2907	1010 7520
2.25	8,50	a. Anfrage s. demande	1010 4653	1025 4307	1025 4143	1025 3885		1025 3614	1025 3443	1010 7638	1025 3102	1025 2914	a. Anfrage s. demande
2.50	9,50	a. Anfrage s. demande	a. Anfrage s. demande	1025 4314	1025 3962	1025 3892		1025 3621	1025 3450	1025 3289	1010 7544	1025 29221	a. Anfrage s. demande
2.75	9,75	a. Anfrage s. demande	1031 7129	1025 4321	1304 2402	1031 7383		1025 3638	1025 3467	1031 8324	1025 3119	1025 2938	a. Anfrage s. demande
3.00	11,40	a. Anfrage s. demande	a. Anfrage s. demande	1025 4338	1025 3979	1025 3900		1025 3645	1025 3474	1010 7582	1025 3126	1025 2945	1010 7537
3.50	12,40	a. Anfrage s. demande		1025 4150				1025 3652			1359 6793		
3.75	14,00			a. Anfrage s. demande		1025 3917				1025 3296			1194 7972
4.00	15,80			1025 4167				1025 3669			1359 6661		
4.50	17,00			1025 4174		1025 3924		1025 3676		1025 3304	1026 7653		1025 2844

Richtpreise in CHF exkl. MWSt
Prix indicatif en CHF sans TVA

US-GPH	kg/h	30°		45°		60°		80°				
		S	H	S	H	B	S	H	B			S
5.00	19,00			1025 4181		1025 3931	1025 3498		1025 3311	1012 3090		a. Anfrage s. demande
5.50	21,00			1025 4198		1025 3948	1025 3506		1025 3328	a. Anfrage s. demande		a. Anfrage s. demande
6.00	23,00			1025 4206		1025 3955	1013 4458		1010 7599	1027 5562		a. Anfrage s. demande
6.50	25,00					1025 3777			1010 7607			1010 7513
7.50	28,00					1025 3784			1025 3335			a. Anfrage s. demande
8.50	32,00					1025 3791			1010 7551			a. Anfrage s. demande
10.00	38,00					1025 3809			1025 3258			1025 2851
11.00	42,00					1025 3816			1025 3265			a. Anfrage s. demande
12.00	45,00					1025 3823			1025 3272			1010 7506
13.50	51,00					1024 4524			a. Anfrage s. demande			a. Anfrage s. demande
15.00	57,00					1027 5649			a. Anfrage s. demande			a. Anfrage s. demande
17.00	64,00								1010 7568			a. Anfrage s. demande
19.50	74,00								1031 9226			a. Anfrage s. demande
22.00	83,00					a. Anfrage s. demande			a. Anfrage s. demande			a. Anfrage s. demande
25.00	95,00								1010 7575			a. Anfrage s. demande
28.00	106,00								a. Anfrage s. demande			a. Anfrage s. demande
31.50	119,00					a. Anfrage s. demande			a. Anfrage s. demande			a. Anfrage s. demande

	Stück Pièces	0,30 - 0,35 US-GPH	0,40 - 0,45 US-GPH	0,50 - 11,00 US-GPH	12,00 - 31,50 US-GPH	Rabatt Rabais
Einzelpreis pièces Prix	1-11	17.35	11.55	10.40	14.45	Netto
VPE-Rabatt UE-Rabais	12+	40 %	40 %	40 %	40 %	40 %
VPE-Preis UE-Prix		(10.41)	(6.93)	(6.24)	(8.67)	Netto

Rabatt nur auf Verpackungseinheit (VPE) = 10 Stk.

Rabais uniquement pour unité d'emballage (UE)=10 pièces

Richtpreise in CHF exkl. MWSt
Prix indicatif en CHF sans TVA



Danfoss-Oelbrennerdüsen SFD-SD-HFD-HD

Gicleurs pour brûleurs à mazout, Danfoss SFD-SD-HFD-HD

		Zerstäubungswinkel											
		45°				60°				80°			
USgal/h	CEN/kg/h	SFD	SD	SFD	SD	SFD	SD	HFD	HD	HFD	HD	HFD	HD
0.30	1,12	1025 4481		1028 4621		1028 4823							
0.35	1,31	1028 4498		1028 4638		1028 4847							
0.40	1,50	1028 4506		1028 4652		1028 4854		1028 6216		1028 6432		1028 6526	
0.45	1,68	1028 4513		1028 4669		1028 4878		1028 6223		1028 6449		1028 6533	
0.50	1,87	1028 4520		1028 4676		1028 4885		1028 6230		1028 6456		1028 6540	
0.55	2,06	1028 4537		1028 4690		1028 4900		1028 6247		1028 6463		1028 6557	
0.60	2,24	1028 4544		1028 4715		1028 4924		1028 6254		1028 6470		1028 6564	
0.65	2,43	1028 4551		1028 4739		1028 4948		1028 6261		1028 6487		1028 6571	
0.75	2,81	1028 4568		1028 4753		1028 4962		1028 6278		1028 6494		1028 6588	
0.85	3,18	1028 4575		1028 4760		1028 4986		1028 6285		1028 6502		1028 6595	
1.00	3,74	1028 4607		1028 4784		1028 5004		1028 6292		1028 6519		1028 6603	
1.10	4,12		1028 5035		1028 5237		1028 5592		1028 6634		1028 6728		1028 6898
1.25	4,68		1028 5059		1028 5268		1028 5624		1028 6641		1028 6735		1028 6906
1.35	5,05		1028 5073		1028 5299		1028 5631		1028 6658		1028 6742		1028 6913
1.50	5,61		1028 5097		1028 5321		1028 5648		1028 6665		1028 6759		1028 6920
1.65	6,17		1028 5105		1028 5345		1028 5655		1028 6672		1028 6766		1028 6937
1.75	6,55		1028 5112		1028 5376		1028 5662		1028 6689		1028 6773		1028 6944
2.00	7,48		1028 5129		1028 5383		1028 5693		1028 6696		1028 6780		1028 6951
2.25	8,42		1028 5143		1028 5408		1028 5718		1028 6704		1028 6797		1028 6968
2.50	9,35		1028 5174		1028 5439		1028 5725		1028 6711		1028 6805		1028 6975

	Stück Pièces	0,30 - 0,35 US-GPH	0,40 - 0,45 US-GPH	0,50 - 2,50 US-GPH	Rabatt Rabais
Einzelpreis pièces Prix	1-11	14.50	12.80	11.70	Netto
VPE-Rabatt UE-Rabais	12+	30 %	30 %	30 %	30 %
VPE-Preis UE-Prix		(10.15)	(8.96)	(8.19)	Netto

Rabatt nur auf Verpackungseinheit (VPE) = 12 Stk.
Rabais uniquement pour unité d'emballage (UE)=12 pièces

Richtpreise in CHF exkl. MWSt
Prix indicatif en CHF sans TVA



Danfoss-Rundkopfdüsen

Gicleurs à tête ronde, Danfoss

Danfoss Oelbrennerdüsen für jeden Bedarf! Mit der neuen Rundkopfdüse vervollständigt Danfoss sein Programm der Oelbrennerdüsen, so dass sie in jedem Oelbrenner einsetzbar sind.

Sprühbilder		Spectres de pulvérisation	
SR	= Vollkegel	SR	= Cône plein, type passe-partout
HR	= Hohlkegel	HR	= Cône creux
Usgal/h	= 7 bar, 3,4 cSt 820 kg/m ³	Usgal/h	= 7 bar, 3,4 cSt 820 kg/m ³
Kg/h (EN)	= 10 bar, 3,4 dSt 830 kg/m ³	Kg/h (EN)	= 10 bar, 3,4 dSt 830 kg/m ³

7 bar	10 bar	Zerstäubungswinkel					
USgal/h	CEN/kg/h	45° SR	45° HR	60° SR	60° HR	80° SR	80° HR
0.30	1,18			1354 2647	1354 2630	1359 6158	1022 9482
0.35	1,37			1346 8413	a. Anfrage s. demande	1359 6159	1022 9499
0.40	1,46	1027 6147	1315 7326	1027 6217	1359 5818	1029 0813	1027 6558
0.45	1,66	1027 6154	1359 5817	1027 6224	1027 6419	1013 0122	1030 3298
0.50	1,87	1027 6161	1027 6349	1027 6231	1027 6426	1027 6248	1027 6565
0.55	2,11	1027 6178	1027 6356	1359 5816	1027 6433	1029 2097	1030 3748
0.60	2,37	1027 6185	1027 6363	1027 6255	1027 6440	1029 2871	
0.65	2,67	1027 6192	1027 6370	1027 6262	1027 6457	1029 4187	1030 4099
0.75	2,94	1027 6200	1027 6387	1027 6279	1027 6464	1029 4219	1027 6589
0.85	3,31	1027 9069	1027 6394	1027 6286	1027 6471	1029 5306	1030 4183
1.00	3,72	1028 7822	1027 6628	1029 0053	1027 6488	1029 5320	1027 6596
1.10	4,24	1027 9487	1028 8104	1027 6293	1027 6495	1029 7751	1027 6604
1.20	4,45	1027 9494	1028 9424	1029 0750	1029 0767	1029 8901	1030 4657
1.25	4,71	1027 9672	1028 9664	1359 5718	1027 6503	1029 8918	1013 0139
1.35	5,17	1027 9696	1359 5716	1027 6301	1027 6510	1029 9810	1013 0146
1.50	5,84	1027 9711	1027 6402	1027 6318	1027 6527	1030 1557	1027 6611
1.65	6,08	1027 9728	1028 9772	1027 6325	1027 6534	1030 2947	1030 5256
1.75	6,55	1028 0232	1359 5717	1027 6332	1027 6541	1030 2961	1030 5597

	Stück Pièces	0,30 - 0,35 US-GPH	0,40 - 0,45 US-GPH	0,50 - 1,75 US-GPH	Rabatt Rabais
Einzelpreis pièces Prix	1-9	16.15	11.55	10.40	Netto
VPE-Rabatt UE-Rabais	10+	40 %	40 %	40 %	40 %
VPE-Preis UE-Prix		(9.69)	(6.93)	(6.24)	Netto

Rabatt nur auf Verpackungseinheit (VPE) = 10 Stk.
Rabais uniquement pour unité d'emballage (UE)=10 pièces

Richtpreise in CHF exkl. MWST
Prix indicatif en CHF sans TVA



Oelbrennerdüsen LE Danfoss

Das LE-System besteht, neben einer speziellen Brennerpumpe, aus einer speziellen Serie Oeldüsen mit eingebautem Abschlussventil. Diese Düse verhindert bei kleinen Druckzerstäuberbrennern das Nachspritzen beim Abschalten resp. die Tropfenbildung durch Vorwärmung oder Rückstrahlung. Um eine optimale Wirkung zu erzielen, sollte die Danfoss LE-Düse immer zusammen mit der Danfoss BFP LE-Pumpe eingesetzt werden.

Gicleurs pour brûleurs à mazout, LE Danfoss

Le système LE se compose, en plus d'une pompe de brûleur spéciale, d'une série spéciale de gicleurs à mazout avec soupape d'arrêt intégrée. Pour les petits brûleurs à pulvérisation sous pression, cette buse empêche l'égouttage lors de la coupure et la formation de gouttes lors du préchauffage ou de la rétrodiffusion. Pour obtenir un résultat optimal, il est conseillé d'utiliser la buse LE Danfoss en relation avec la pompe LE Danfoss BFP.

US-GPH	45°		60°		80°	
	S	H	S	H	S	H
0.40	a. Anfrage s. demande		1024 4168	a. Anfrage s. demande	1024 4175	1024 4182
0.45	a. Anfrage s. demande		1024 4098	1026 7103	1024 4074	1026 7165
0.50	1024 4252	a. Anfrage s. demande	1024 4106	1026 7110	1024 4081	1026 7172
0.55	a. Anfrage s. demande	1026 7071	1010 4608	1026 7127	1024 4005	1026 7189
0.60	1024 4199	1026 7088	1024 4113	1026 7134	1024 4012	1026 7196
0.65	a. Anfrage s. demande	a. Anfrage s. demande	1024 4120	a. Anfrage s. demande	1024 4029	1026 7204
0.75	1024 4151	1026 7095	1024 4137	1026 7141	1024 4036	1026 7211
0.85	a. Anfrage s. demande	a. Anfrage s. demande	1024 4144	1012 3108	1024 4043	1026 7228
1.00	1010 4622	a. Anfrage s. demande	1010 4615	a. Anfrage s. demande	1024 4050	1012 3115
1.10	a. Anfrage s. demande	a. Anfrage s. demande	a. Anfrage s. demande	a. Anfrage s. demande	1024 4067	a. Anfrage s. demande
1.20	a. Anfrage s. demande	a. Anfrage s. demande	a. Anfrage s. demande	1026 7158	a. Anfrage s. demande	a. Anfrage s. demande
1.25	a. Anfrage s. demande	a. Anfrage s. demande	a. Anfrage s. demande	a. Anfrage s. demande	a. Anfrage s. demande	a. Anfrage s. demande
1.35	a. Anfrage s. demande	a. Anfrage s. demande	a. Anfrage s. demande	a. Anfrage s. demande	a. Anfrage s. demande	a. Anfrage s. demande
1.50	a. Anfrage s. demande	a. Anfrage s. demande	a. Anfrage s. demande	a. Anfrage s. demande	a. Anfrage s. demande	a. Anfrage s. demande
1.65	a. Anfrage s. demande	a. Anfrage s. demande	a. Anfrage s. demande	a. Anfrage s. demande	a. Anfrage s. demande	a. Anfrage s. demande
1.75	a. Anfrage s. demande	a. Anfrage s. demande	a. Anfrage s. demande	a. Anfrage s. demande	a. Anfrage s. demande	1026 7213
2.00	a. Anfrage s. demande	a. Anfrage s. demande	1010 4590	a. Anfrage s. demande	1026 7064	a. Anfrage s. demande

	Stück		Rabatt
	Pièces		Rabais
Einzelpreis <i>pièces Prix</i>	1	25.00	Netto
VPE-Rabatt <i>UE-Rabais</i>	10+	10 %	10 %
VPE-Preis <i>UE-Prix</i>		(22.50)	Netto

Verpackungseinheit (VPE) = 10 Stk.
Unité d'emballage (UE)=10 pièces

Richtpreise in CHF exkl. MWSt
Prix indicatif en CHF sans TVA



Oelbrennerdüsen LN Danfoss auslaufend

LN = Low NO_x Düse, speziell für Kleinbrenner, bei der der Anteil von NO_x, der durch die Düse beeinflusst wird, weitmöglichst reduziert wird
* N (speziell hohl)

Gicleurs pour brûleurs à mazout, LN Danfoss - sortant

LN = Gicleur Low NO_x, spécialement conçu pour les petits brûleurs, pour lequel le pourcentage de No_x, qui est influencé par la buse, est réduit au maximum
* N (creux spécial)

Art. No. No d'art.	Typ* Type*	Winkel Angle	Durchsatz GPH Débit GPH	kg/h kg/h	Danfoss Nr. No. Danfoss	Verpackungseinheit Stk. Unité d'emballage pcs.	Preis/Stk. Prix/pce
1024 6614	N	60°	0.45	1.45	30H6406	10	12.20
1024 6621	N	60°	0.50	1.65	30H6408	10	11.80
1024 6638	N	60°	0.55	1.89	30H6410	10	11.80
1024 6645	N	60°	0.60	2.17	30H6412	10	11.80
1024 6551	N	60°	0.65	2.45	30H6414	10	11.80
1024 6568	N	60°	0.75	2.78	30H6416	10	11.80
1024 6575	N	60°	0.85	3.250	30H6418	10	11.80
1024 6582	N	60°	1.00	3.63	30H6420	10	11.80

Artikel auf Anfrage

article sur demande



Oelbrennerdüsen Rotrix

Spezialdüse für Rotrix-Blaubrenner von Viessmann. Mit integriertem Abschlussventil zur Verhinderung von Vor- und Nachtropfen.

Gicleurs pour brûleurs à mazout, Rotrix

Gicleur spécial pour brûleur à flamme bleu Rotrix de Viessmann. Avec soupape d'arrêt intégrée pour éviter l'égouttage avant et après.

Art. No. No d'art.	Durchsatz GPH Débit GPH	Brennerleistung kW Puissance de brûleur kW	Danfoss Nr. No. Danfoss	Verpackungseinheit Stk. Unité d'emballage pcs.	Preis/Stk. Prix/pce
1024 4865	0.50	18	30F2408	15	40.05
1024 4872	0.60	22	30F2412	15	40.05
1024 4889	0.75	27	30F2416	15	40.05

Richtpreise in CHF exkl. MWSt
Prix indicatif en CHF sans TVA

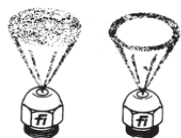

Fluidics -Oelbrennerdüsen

Gicleurs pour brûleurs à mazout, Fluidics



Streubilder	
S/SF*	= Vollkegel
H/HF*	= Hohlkegel
* zusätzlicher Düsenfilter bis 1.00 GPG	

Spectres de pulvérisation	
S/SF*	= Cône plein, type passe-partout
H/HF*	= Cône creux



Nennleistung bei 7 bar in USgal/h	Leistung bei 10 bar in			45°		60°		80°	
	l/h	kg/h	KW	S*	H*	S*	H*	S*	H*
0.20						1359 5939		1359 5938	
0.25	1,2	0,9	10,5	1359 5947		1013 0494		1359 6372	
0.30	1,4	1,1	12,4	1025 5951		1025 5759		1025 5379	
0.35	1,6	1,3	14,5	1025 5968		1025 5610		1025 5386	
0.40	1,8	1,5	16,6	1025 5975	1025 5216	1024 8007	1025 5021	1024 8076	1025 4592
0.45	2,0	1,7	18,7	1025 5982	1025 5223	1025 5627	1025 4840	1025 5393	1025 4600
0.50	2,3	1,9	20,7	1025 5999	1025 5230	1025 5634	1025 4857	1025 5401	1024 8108
0.55	2,5	2,1	22,8	1025 5867	1025 5122	1025 5641	1025 4864	1025 5418	1025 4617
0.60	2,7	2,3	24,9	1025 5874	1025 5139	1025 5658	1025 4871	1025 5425	1025 4624
0.65	2,9	2,5	27,0	1025 5881	1025 5146	1025 5665	1025 4888	1025 5285	1025 4631
0.75	3,4	2,9	31,1	1025 5898	1025 5153	1025 5672	1025 4895	1025 5292	1025 4648
0.85	3,8	3,2	35,2	1025 5906	1025 5160	1025 5689	1024 7972	1025 5300	1025 4655
1.00	4,5	3,8	41,5	1025 5913	1025 5177	1025 5696	1025 4903	1025 5317	1025 4662
1.10	5,0	4,2	45,6	1025 5920	1025 5184	1025 5526	1025 4910	1025 5324	1025 4484
1.25	5,7	4,8	51,8	1024 7996	1024 8014	1025 5533	1025 4927	1025 5331	1025 4491
1.35	6,1	5,1	56,0	1025 5937	1025 5191	1025 5540	1025 4756	1026 7576	1025 4509
1.50	6,8	5,7	62,2	1025 5944	1025 5209	1025 5557	1025 4763	1025 5348	1025 4516
1.65	7,5	6,3	68,4	1025 5766	1025 5038	1025 5564	1025 4770	1025 5355	1025 4523
1.75	7,9	6,7	72,6	1025 5773	1025 5045	1025 5571	1024 8090	1025 5362	1025 4530
2.00	9,0	7,6	82,9	1025 5780	1025 5052	1024 7965	1025 4787	1025 5247	1025 4547
2.25	10,2	8,6	93,3	1025 5797	1025 5069	1025 5588	1025 4794	1025 5254	1025 4554
2.50	11,3	9,5	103,7	1025 5805	1024 8083	1025 5595	1025 4802	1025 5261	1025 4561
2.75	12,4	10,5	114,0	1025 5812	1025 5076	1025 5603	1025 4819	1010 7753	1025 4578
3.00	13,6	11,4	124,4	1025 5829	1025 5083	1025 5432	1025 4826	1025 5278	1025 4446
3.50	15,8	13,3	145,1	1025 5836	1025 5090	1025 5449	1025 4833	1359 5821	1025 4453
4.00	18,1	15,2	165,9	1025 5843	1025 5108	1025 5456	1025 4679	1359 5841	1010 7690
4.50	20,4	17,1	186,6	1025 5850	1025 5115	1025 5463	1025 4686	1010 7760	1010 7708
5.00	22,6	19,0	207,3	1025 5704	1025 4934	1025 5470	1025 4693	1010 7777	1010 7715
5.50	24,9	20,9	228,1	1025 5711	1025 4941	1025 5487	1025 4701	1359 5822	1025 4460
6.00	27,1	22,8	248,8	1025 5728	1025 4958	1025 5494	1025 4718	1010 7739	1010 5207
6.50	29,4	24,7	269,5	1359 5819	1025 4965	1025 5502	1024 7927	1359 5823	1359 5828
7.00	31,7	26,6	290,3	1025 5735	1025 4972	1010 7816	1025 4725	1359 5824	1025 4477
7.50	33,9	28,5	311,0	1010 7823	1025 4989	1025 5519	1010 7722	1359 5825	1359 5829
8.00	36,2	30,4	331,7	1025 5742	1025 4996	1010 7784	1025 4732	1010 7746	1359 5830
9.00	40,7	34,2	373,2	1010 7830	1025 5007	1010 7791	1025 4749	1359 5826	1359 5831
10.00	45,2	38,0	414,7	1359 5820	1025 5014	1010 7809	1025 4585	1359 5827	1010 7669

Richtpreise in CHF exkl. MWSt
Prix indicatif en CHF sans TVA

Extrem enge Toleranzen auch bei Kleinstleistung. Ein zweiter, separat fixierter Filter innerhalb der Düse (bis 1.00 GPH) verhindert einseitiges Sprühen und vorzeitige Verschmutzung. Einwandfreie Verbrennungswerte auch bei niedrigen Pumpendrücken ab 6 bar, bei geringeren Flammengeräuschen. Für Brenner mit und ohne Oelvorwärmung geeignet.

Avec des tolérances extrêmement serrées, aussi pour les petites puissances. Un deuxième filtre fixé séparément dans le gicleur (jusqu'à 1.00 GPH), empêche une pulvérisation unilatérale et un encrassement prématuré. Une combustion impeccable, avec une pression de pompe dès 6 bar et un bruit de la flamme minimale. Convient pour les brûleurs avec ou sans préchauffage.

	Stück Pièces	S 0,25 US-GPH	S/H 0,30-0,35 US-GPH	S/H 0,40-0,50 US-GPH	S/H 0,55-0,65 US-GPH	S/H 0,75-10,00 US-GPH	Rabatt Rabais
Einzelpreis pièces Prix	1-11	14.50	13.90	13.10	12.00	11.15	Netto
VPE-Rabatt UE-Rabais	12+	35 %	35 %	35 %	35 %	35 %	35 %
VPE-Preis UE-Prix		(9.43)	(9.04)	(8.52)	(7.80)	(7.25)	Netto

Rabatt nur auf Verpackungseinheit (VPE) = 12 Stk.

Rabais uniquement pour unité d'emballage (UE)=12 pièces



Rücklaufdüse Fluidics Typ KF2

Bezugswerte

- ◆ Prüfföl mit 5 cSt (1.4° E)
- ◆ Vorlaufdruck 20 bar
- ◆ max. Durchsatz mit geschl. Rücklauf
- ◆ min. Durchsatz mit 4 bar Rücklaufdruck
- ◆ Durchsatztoleranz bis 25 kg 0 bis +8%, darüber 0 bis +6%
- ◆ Sprühwinkel bei Vollast 70° +5°, bei Kleinlast 95° +5°

Gicleurs de retour, Fluidics type KF2

Valeurs de base

- ◆ Huile de référence 5 cSt (1.4° E)
- ◆ Pression d'admission 20 bar
- ◆ Débit max. avec retour fermé
- ◆ Débit min. avec pression de 4 bar au retour
- ◆ Tolérance de débit jusqu'à 25 kg/h de 0 à +8%, au-dessus 0 à +6%
- ◆ Angle de pulvérisation 70° +5%, 95° +5% pour petite charge

Art. No. No d'art.	Grösse Grandeur	Durchsatz in kg/h max. min. Débit en kg/h max. min.	Preis/Stk. Prix/pce
1024 4430	8	8 4	53.10
1024 4447	10	10 5	53.10
1024 4454	13	13 5	53.10
1024 4461	16	16 6	53.10
1024 4478	20	20 5	53.10
1024 4485	25	25 4	53.10
1024 4492	30	30 5	53.10
1024 4500	35	35 5	53.10
1024 4517	40	40 6	53.10
1024 4360	45	45 7	53.10
1024 4377	50	50 7	53.10
1024 4384	60	60 9	53.10
1024 4391	70	70 10	53.10
1024 4409	80	80 12	53.10
1024 4416	90	90 13	53.10
1024 4423	100	100 18	53.10
1345 0706	115	115 20	53.10

andere Grössen und KW 3 Düsen auf Anfrage

autres dimensions et Gicleurs KW 3 sur demande

Richtpreise in CHF exkl. MWSt
Prix indicatif en CHF sans TVA



Flu - Ste-Dan

Drop Stop

Stoppt das Nachtropfen von Oelbrennerdüsen. Dieses Ventil (zugleich auch Sinterbronze-Feinfilter) wird in die Düse anstelle des Düsenfilters eingebaut. Mit dem Abschalten des Brenners wird gleichzeitig auch die Oelleitung zwischen Düse und Magnetventil hermetisch geschlossen. Auch die eingeschlossenen Luftblasen können nicht expandieren und deshalb keinen Oelaustritt bewirken.

Montageanleitung

- ◆ Manometer anschliessen und Pumpendruck messen
- ◆ Düse ausbauen und Düsensieb entfernen
- ◆ DROP-STOP fest mit dem Schraubenzieher einschrauben
- ◆ Düse mit DROP-STOP wieder einbauen
- ◆ Pumpendruck um ca. 2 bar erhöhen



Monarch - Delavan

Drop Stop

Arrête l'égouttage des buses de brûleur au mazout. Cette vanne (servant en même temps de filtre en bronze fritté) est montée dans la buse à la place du filtre traditionnel de buse. L'arrêt du brûleur entraîne également la fermeture hermétique de la conduite de mazout entre la buse et la vanne magnétique. Ain-si, les bulles d'air prisonnières ne peuvent s'échapper, ce qui permet au mazout de ne pas couler.

Prescription de montage

- ◆ Visser le manomètre et mesurer la pression de la pompe
- ◆ Démonter le gicleur et enlever le filtre
- ◆ Visser le DRÔP STOP avec le tournevis
- ◆ Monter le gicleur avec le DROP STOP
- ◆ Augmenter la pression de la pompe de 2 bar env.

Art. No.	Düsenfabrikate	Preis/Stk.
No d'art.	Marque de gicleur	Prix/pce
1026 1530	Monarch, Satronic, Delavan	18.60
1027 5632	Fluidics, Steinen, Danfoss	22.00
1359 6729	ProTek, Delavan	19.80

Richtpreise in CHF exkl. MWSt
Prix indicatif en CHF sans TVA



Zündelektrode

- ◆ Geeignet für Oel- und Gasbrenner
- ◆ Elektrode aus hochwertigem rostfreiem Stahl
- ◆ Elektrodenform kann mit der Zange gebogen werden
- ◆ Anschlussnippel für Kabelklemmen nach Norm ø 6.4 und 4 mm

Electrode d'allumage

- ◆ Convient pour les brûleurs à mazout et à gaz
- ◆ Electrode inoxydable de haute qualité
- ◆ On peut courber l'électrode à la pince pour la former
- ◆ Raccord fileté pour vis de serrage de câble standard ø 6.4 et 4 mm

Art. No. No d'art.	Isolator-0 x L mm Isolant-0 x L mm	Drahtlänge mm Tige mm	Draht-0 mm Fil-0 mm	Drahtform Forme de fil	Anschluss-0 mm Raccord-0 mm	Preis/Stk. Prix/pce
1026 3776	6 x 45	70	2.0	gerade droit	4.0	5.25
1012 2965	6 x 55	70	2.0	gerade droit	4.0	6.40
1012 2934	6 x 55	70	2.0	gerade droit	6.4	5.50
1026 3808	6 x 60	100	2.0	gerade droit	4.0	6.20
1026 3815	6 x 70	100	2.0	gerade droit	4.0	6.40
1026 3721	6 x 80	100	2.0	gerade droit	4.0	6.40
1026 3682	8 x 60	100	2.0	gerade droit	6.4	8.70
1026 3543	11 x 55	50	2.0	gebogen coudé	6.4	7.45
1026 3707	11 x 70	100	2.5	gerade droit	6.4	4.95
1026 3651	11 x 85	52	2.5	gebogen coudé	6.4	5.15
1026 3668	11 x 110	67	2.5	gebogen coudé	6.4	10.70
1026 3714	12 x 70	70	2.5	gerade droit	6.4	4.65
1012 2958	14 x 70	100	2.5	gerade droit	6.4	4.95
1012 2910	14 x 104	71	2.5	gebogen coudé	6.4	6.60
1026 3745	14 x 120	150	3.0	gerade droit	6.4	5.95
1026 3536	14 x 128	72	3.0	gebogen coudé	6.4	7.30
1026 3613	14 x 150	100	3.0	gerade droit	6.4	13.55

Richtpreise in CHF exkl. MWSt
Prix indicatif en CHF sans TVA

Einzelzündelektroden

Electrodes d'allumage unique



◆ BUDERUS Raketenbrenner BRE 1.0 ◆ BUDERUS brûleur à fusée BRE 1.0

Art. No. No d'art.	Typ Type	Drahtlänge mm Long. du fil mm	Anschluss-0 mm Raccord-0 mm	Preis/Stk. Prix/pce
1027 5175	Einzelzündelektrode, Keramik: \emptyset 7, L = 57 mm Electrode d'allumage unique, céramique: \emptyset 7, L = 57 mm	22/28	4.0	13.55



◆ BUDERUS Raketenbrenner BRE 1.3, 1.4

◆ BUDERUS brûleur à fusée BRE 1.3, 1.4

Art. No. No d'art.	Typ Type	Drahtlänge mm Long. du fil mm	Anschluss-0 mm Raccord-0 mm	Preis/Stk. Prix/pce
1027 5182	Einzelzündelektrode, Keramik: \emptyset 7, L = 57 mm Electrode d'allumage unique, céramique: \emptyset 7, L = 57 mm	34-40	4.0	13.15



◆ BUDERUS Raketenbrenner BRE 1.1, 1.2

◆ BUDERUS brûleur à fusée BRE 1.1, 1.2

Art. No. No d'art.	Typ Type	Drahtlänge mm Long. du fil mm	Anschluss-0 mm Raccord-0 mm	Preis/Stk. Prix/pce
1027 5120	Einzelzündelektrode, Keramik: \emptyset 7, L = 57 mm Electrode d'allumage unique, céramique: \emptyset 7, L = 57 mm	29/35	4.0	16.85



◆ CUENOD C 7/10/14 T1/2/3 C 18/22 T1/T2 Gas

◆ CUENOD C 7/10/14 T1/2/3 C 18/22 T1/T2 Gaz

Kabellänge 600 mm

Longueur du câble 600 mm

Art. No. No d'art.	Typ Type	Drahtlänge mm Long. du fil mm	Anschluss-0 mm Raccord-0 mm	Preis/Stk. Prix/pce
1024 4841	Einzelzündelektrode, Keramik: \emptyset 8, L = 70 mm Electrode d'allumage unique, céramique: \emptyset 8, L = 70 mm	6	4.0	28.60



◆ CUENOD PCS 125 - 375 Gas

◆ CUENOD PCS 125 - 375 gaz

Art. No. No d'art.	Typ Type	Drahtlänge mm Long. du fil mm	Anschluss-0 mm Raccord-0 mm	Preis/Stk. Prix/pce
1012 2888	Einzelzündelektrode, Keramik: \emptyset 15, L = 120 mm Electrode d'allumage unique, céramique: \emptyset 15, L = 120 mm	20	6.3	16.50



◆ CUENOD PCS 45 - T1 Fuel

◆ CUENOD PCS 45 - T1 fuel

Art. No. No d'art.	Typ Type	Drahtlänge mm Long. du fil mm	Anschluss-0 mm Raccord-0 mm	Preis/Stk. Prix/pce
1026 3389	Einzelzündelektrode, Keramik: \emptyset 15, L = 80 mm Electrode d'allumage unique, céramique: \emptyset 15, L = 80 mm	45	6.3	16.50

Richtpreise in CHF exkl. MWSt
Prix indicatif en CHF sans TVA



◆ CUENOD PCS 80 - T1 Fuel

◆ CUENOD PCS 80 - T1 fuel

Art. No. No d'art.	Typ Type	Drahtlänge mm Tige mm	Anschluss-0 mm Raccord-0 mm	Preis/Stk. Prix/pce
1026 3396	Einzelzündelektrode, Keramik: Ø 15, L = 80 mm Electrode d'allumage unique, céramique: Ø 15, L = 80 mm	50	6.3	17.05



◆ ELCO EG 01.2/3 und 6, EG 1.4/1.8

◆ ELCO EG 01.2/3 et 6, EG 1.4/1.8

Art. No. No d'art.	Typ Type	Drahtlänge mm Long. du fil mm	Anschluss-0 mm Raccord-0 mm	Preis/Stk. Prix/pce
1026 3442	Einzelzündelektrode, Keramik: Ø 6, L = 55 mm Electrode d'allumage unique, céramique: Ø 6, L = 55 mm	8	6.3	9.90



◆ ELCO EG 03.20/30V/1 DVEL 03.30.2

◆ ELCO EG 03.20/30V/1 DVEL 03.30.2

Art. No. No d'art.	Typ Type	Drahtlänge mm Long. du fil mm	Anschluss-0 mm Raccord-0 mm	Preis/Stk. Prix/pce
1026 3574	Einzelzündelektrode, Keramik: Ø 6, L = 55 mm Electrode d'allumage unique, céramique: Ø 6, L = 55 mm	25	6.3	11.55



◆ ELCO EL 2 - EL 1.7 - 1.12,
EL 03.20/03.30

◆ ELCO EL 2 - EL 1.7 - 1.12,
EL 03.20/03.30

links und rechts

gauche et droite

Art. No. No d'art.	Typ Type	Drahtlänge mm Long. du fil mm	Anschluss-0 mm Raccord-0 mm	Preis/Stk. Prix/pce
1026 3550	Einzelzündelektrode, Keramik: Ø 6, L = 55 mm Electrode d'allumage unique, céramique: Ø 6, L = 55 mm	25	6.3	13.55



◆ ELCO Junior S, EL 1.3 / 5,
ELG 01.3 / 01.6

◆ ELCO Junior S, EL 1.3 / 5,
ELG 01.3 / 01.6

Paar (links und rechts)

Paire (gauche et droite)

Art. No. No d'art.	Typ Type	Drahtlänge mm Long. du fil mm	Anschluss-0 mm Raccord-0 mm	Preis/Stk. Prix/pce
1012 2927	Einzelzündelektrode, Keramik: Ø 6, L = 55 mm Electrode d'allumage unique, céramique: Ø 6, L = 55 mm	25	6.3	10.60



◆ MAN RE 1.0 - 1.2 LN kurz (neu)

◆ MAN RE 1.0 - 1.2 LN court (nouveau)

Art. No. No d'art.	Typ Type	Drahtlänge mm Long. du fil mm	Anschluss-0 mm Raccord-0 mm	Preis/Stk. Prix/pce
1027 5391	Einzelzündelektrode, Keramik: Ø 7, L = 72 mm Electrode d'allumage unique, céramique: Ø 7, L = 72 mm	19	4.0	13.35



◆ MAN RE 1.0 - 1.2 LN lang (neu)

◆ MAN RE 1.0 - 1.2 LN long (nouveau)

Art. No. No d'art.	Typ Type	Drahtlänge mm Long. du fil mm	Anschluss-0 mm Raccord-0 mm	Preis/Stk. Prix/pce
1027 5137	Einzelzündelektrode, Keramik: Ø 7, L = 72 mm Electrode d'allumage unique, céramique: Ø 7, L = 72 mm	22	4.0	18.70

Richtpreise in CHF exkl. MWSt
Prix indicatif en CHF sans TVA



◆ MAN RE 1.0 / 1.1 / 1.2 kurz (alt)

Art. No. No d'art.	Typ Type	Drahtlänge mm Long. du fil mm	Anschluss-0 mm Raccord-0 mm	Preis/Stk. Prix/pce
1026 3620	Einzelzündelektrode, Keramik: 0 7, L = 55 mm Electrode d'allumage unique, céramique: 0 7, L = 55 mm	28	4.0	9.50

◆ MAN RE 1.0 / 1.1 / 1.2 court (ancien)



◆ MAN RE 1.3 / 1.4 / 1.5 lang (alt)

Art. No. No d'art.	Typ Type	Drahtlänge mm Long. du fil mm	Anschluss-0 mm Raccord-0 mm	Preis/Stk. Prix/pce
1026 3637	Einzelzündelektrode, Keramik: 0 7, L = 55 mm Electrode d'allumage unique, céramique: 0 7, L = 55 mm	40	4.0	11.00

◆ MAN RE 1.3 / 1.4 / 1.5 long (ancien)



◆ MAN RE 2.6 / 2.7

Art. No. No d'art.	Typ Type	Drahtlänge mm Long. du fil mm	Anschluss-0 mm Raccord-0 mm	Preis/Stk. Prix/pce
1027 3953	Einzelzündelektrode, Keramik: 0 7, L = 55 mm Electrode d'allumage unique, céramique: 0 7, L = 55 mm	18	4.0	14.85

◆ MAN RE 2.6 / 2.7



◆ OERTLI OEN-330 - 334

Art. No. No d'art.	Typ Type	Preis/Stk. Prix/pce
1027 5360	Einzelelektrode Electrode unique	16.50

◆ OERTLI OEN-330 - 334



◆ THYSSEN TR 1.0 - 1.3

Art. No. No d'art.	Typ Type	Drahtlänge mm Long. du fil mm	Anschluss-0 mm Raccord-0 mm	Preis/Stk. Prix/pce
1012 7155	Einzelelektrode, Keramik: 0 7, L = 55 mm Electrode unique, céramique: 0 7, L = 55 mm	30	4.0	9.35

◆ THYSSEN TR 1.0 - 1.3



◆ VISSMANN Unit Gasgebläsebrenner

Art. No. No d'art.	Typ Type	Drahtlänge mm Long. du fil mm	Anschluss-0 mm Raccord-0 mm	Preis/Stk. Prix/pce
1012 7131	Einzelelektrode, Keramik: 0 6, L = 70 mm Electrode unique, céramique: 0 6, L = 70 mm	50	6.3	13.55

◆ VISSMANN Unité brûleur alimenté par soufflerie à gaz



◆ WEISHAUPT WL 2/0

Art. No. No d'art.	Typ Type	Drahtlänge mm Long. du fil mm	Anschluss-0 mm Raccord-0 mm	Preis/Stk. Prix/pce
1026 3598	Einzelelektrode, Keramik: 0 6, L = 70 mm Electrode unique, céramique: 0 6, L = 70 mm	23	6.3	13.20

◆ WEISHAUPT WL 2/0

Richtpreise in CHF exkl. MWSt
Prix indicatif en CHF sans TVA



◆ WEISHAUPT WL 2/2

Art. No. No d'art.	Typ Type	Drahtlänge mm Long. du fil mm	Anschluss-0 mm Raccord-0 mm	Preis/Stk. Prix/pce
1026 3606	Einzelelektrode, Electrode unique	27	6.3	10.70

◆ WEISHAUPT WL 2/2



◆ WEISHAUPT WL 3Z / WL2 / WM3Z ◆ WEISHAUPT WL 3Z / WL2 / WM3Z

Art. No. No d'art.	Typ Type	Drahtlänge mm Long. du fil mm	Anschluss-0 mm Raccord-0 mm	Preis/Stk. Prix/pce
1026 3435	Einzelelektrode, Keramik: 0 , L = 80 mm Electrode unique, céramique: 0 , L = 80 mm	27	6.3	13.20

Richtpreise in CHF exkl. MWSt
Prix indicatif en CHF sans TVA



Ionisations- und Zündeledrode für Gasbrenner *Electrode à ionisation et électrode à d'allumage pour brûleur à gaz*

Art. No. No d'art.	Isolator-0 x L mm Isolant-0 x L mm	Drahtlänge mm Long. du fil mm	Draht-0 mm Fil-0 mm	Anschluss-0 mm Raccord-0 mm	Preis/Stk. Prix/pce
1026 3860	8 x 60	200	3	6.4	8.25
1026 3884	8 x 60	300	3	6.4	10.25
1026 3769	10 x 60	200	3	6.4	8.75
1026 3783	10 x 100	200	3	6.4	9.40
1026 3790	11 x 67	200	3	6.4	10.40
1024 8069	14 x 80	200	3	6.4	10.40
1012 2941	15 x 60	200	3	6.4	9.25
1026 3699	15 x 120	225	3	6.4	12.40



Doppel-Zündeledrode *Electrode double d'allumage*

◆ ABIG Low Nox 2-7000

◆ ABIG Low Nox 2-7000

Art. No. No d'art.	Typ Type	Anschluss-0 mm Raccord-0 mm	Preis/Stk. Prix/pce
1027 4398	Blockzündeledrode, Keramik: B=28, L=42/13 mm <i>Electrode d'allumage en bloc, céramique: B=28, L=42/13 mm</i>	6.3	18.70



◆ ABIG 014010

◆ ABIG 014010

Art. No. No d'art.	Typ Type	Anschluss-0 mm Raccord-0 mm	Preis/Stk. Prix/pce
1349 3701	Blockzündeledrode, Keramik: B=25, L=40, Ø=30 mm <i>Electrode d'allumage en bloc, céramique: B=25, L=40, Ø=30 mm</i>	6.3	12.50



◆ ABIG Nova 200, -N, -B, -AC, -BC

◆ ABIG Nova 200, -N, -B, -AC, -BC

NOVA 2000 AC, -BC,

NOVA 2000 AC, -BC

Art. No. No d'art.	Typ Type	Anschluss-0 mm Raccord-0 mm	Preis/Stk. Prix/pce
1024 5053	Blockzündeledrode, Keramik: B=28, L=42, Ø = 32 mm <i>Electrode d'allumage en bloc, céramique: B=28, L=42, Ø = 32 mm</i>	6.3	14.90



◆ ABIG Nova 2014 AC/BC

◆ ABIG Nova 2014 AC/BC

Art. No. No d'art.	Typ Type	Anschluss-0 mm Raccord-0 mm	Preis/Stk. Prix/pce
1359 6459	Einzeleledrode, Keramik: L=80, Ø=7 mm <i>Electrode unique, céramique: L=80, Ø=7 mm</i>	6.3	25.30

Richtpreise in CHF exkl. MWSt
Prix indicatif en CHF sans TVA

◆ BRÖTJE 0-111 M, 0-117, 0-30 kurz ◆ BRÖTJE 0-111 M, 0-117, 0-30 court



Art. No. No d'art.	Typ Type	Anschluss-0 mm Raccord-0 mm	Preis/Stk. Prix/pce
1027 5081	Blockzündeledrode, Keramik: B=25, L=80, D=23 mm Electrode d'allumage en bloc, céramique: B=25, L=80, D=23 mm	6.3	11.55

◆ BRÖTJE ESB 0 - 501 M, lang ◆ BRÖTJE ESB 0 - 501 M, long



Art. No. No d'art.	Typ Type	Anschluss-0 mm Raccord-0 mm	Preis/Stk. Prix/pce
1027 5098	Blockzündeledrode, Keramik: B=25, L=150, D=23 mm Electrode d'allumage en bloc, céramique: B=25, L=150, D=23 mm	6.3	13.55

◆ BUDERUS BE/BE-A, 17-34 kw ◆ BUDERUS BE/BE-A, 17-34 kw



Art. No. No d'art.	Typ Type	Anschluss-0 mm Raccord-0 mm	Preis/Stk. Prix/pce
1027 5207	Blockzündeledrode, Keramik: 0 7, L=70, D=34 mm Electrode d'allumage en bloc, céramique: 0 7, L=70, D=34 mm	4.0	19.00

◆ BUDERUS BE/BE-A 43/55 kw ◆ BUDERUS BE/BE-A 43/55 kw



Art. No. No d'art.	Typ Type	Anschluss-0 mm Raccord-0 mm	Preis/Stk. Prix/pce
1012 7249	Blockzündeledrode, Keramik: 0 7, L=70, D=50 mm Electrode d'allumage en bloc, céramique: 0 7, L=70, D=50 mm	4.0	19.00

◆ BUDERUS BE/BE-A Typ 4 ◆ BUDERUS BE/BE-A type 4



Art. No. No d'art.	Typ Type	Anschluss-0 mm Raccord-0 mm	Preis/Stk. Prix/pce
1320 2929	Blockzündeledrode, Keramik: 0 7, L=70, D=55 mm Electrode d'allumage en bloc, céramique: 0 7, L=70, D=55 mm	4.0	19.00

◆ BUDERUS BE/BE-A 68 kw ◆ BUDERUS BE/BE-A 68 kw



Art. No. No d'art.	Typ Type	Anschluss-0 mm Raccord-0 mm	Preis/Stk. Prix/pce
1012 7319	Blockzündeledrode, Keramik: 0 7, L=70, D=58.5 mm Electrode d'allumage en bloc, céramique: 0 7, L=70, D=58.5 mm	4.0	19.00

◆ CUENOD C4 - C6/C10 - C14 ◆ CUENOD C4 - C6/C10 - C14



Art. No. No d'art.	Typ Type	Anschluss-0 mm Raccord-0 mm	Preis/Stk. Prix/pce
1026 3505	Blockzündeledrode, braun, Keramik: B=25, L=48, D=18 mm Electrode d'allumage en bloc, brun, céramique: B=25, L=48, D=18 mm	4.0	15.25

Richtpreise in CHF exkl. MWSt
Prix indicatif en CHF sans TVA



◆ ELCO - France, EL 01/EL 01A/EL 02 ◆ ELCO - France, EL 01/EL 01A/EL 02

Art. No. No d'art.	Typ Type	Anschluss-0 mm Raccord-0 mm	Preis/Stk. Prix/pce
1026 3567	Blockzündelektrode, Keramik: B=25, L=46, D=19 mm Electrode d'allumage en bloc, céramique: B=25, L=46, D=19 mm	6.3	12.10



◆ ELCO - Suisse, EL 01, 3 L-NH ◆ ELCO - Suisse, EL 01, 3 L-NH

Art. No. No d'art.	Typ Type	Anschluss-0 mm Raccord-0 mm	Preis/Stk. Prix/pce
1026 7242	Blockzündelektrode, Keramik: B=25, L=46, D=38 mm Electrode d'allumage en bloc, céramique: B=25, L=46, D=38 mm	4.0	30.80



◆ GIERSCH R 1V (neu) ab Mitte 88! ◆ GIERSCH R 1V (nouveau) à partir de mi-88!

Art. No. No d'art.	Typ Type	Anschluss-0 mm Raccord-0 mm	Preis/Stk. Prix/pce
1027 5199	Blockzündelektrode, Keramik: B=25, L=40, D=25 mm Electrode d'allumage en bloc, céramique: B=25, L=40, D=25 mm	6.3	14.00



◆ GIERSCH R 1V/R, 2V (alt) bis Mitte 88! ◆ GIERSCH R 1V/R, 2V (ancien) jusqu'à mi-88!

Art. No. No d'art.	Typ Type	Anschluss-0 mm Raccord-0 mm	Preis/Stk. Prix/pce
1026 3459	Blockzündelektrode, Keramik: B=36, L=45, D=23 mm Electrode d'allumage en bloc, céramique: B=36, L=45, D=23 mm	6.3	11.75



◆ HOFAMAT K 10, K 20, K 40 / K 60 ◆ HOFAMAT K 10, K 20, K 40 / K 60

Art. No. No d'art.	Typ Type	Anschluss-0 mm Raccord-0 mm	Preis/Stk. Prix/pce
1026 3473	Blockzündelektrode, Keramik: B=25, L=40, D=31 mm Electrode d'allumage en bloc, céramique: B=25, L=40, D=31 mm	4.0	9.90



◆ INTERCAL SLV10 ◆ INTERCAL SLV10

Draht: Ø 1.7 mm

Fil: Ø 1.7 mm

Art. No. No d'art.	Typ Type	Anschluss-0 mm Raccord-0 mm	Preis/Stk. Prix/pce
1024 6171	Blockzündelektrode, Keramik: B=25, L=40, D=32 mm Electrode d'allumage en bloc, céramique: B=25, L=40, D=32 mm	6.3	13.20



◆ KLÖCKNER KL 4 - KL 18 ◆ KLÖCKNER KL 4 - KL 18

Art. No. No d'art.	Typ Type	Anschluss-0 mm Raccord-0 mm	Preis/Stk. Prix/pce
1359 5719	Blockzündelektrode, Keramik: B=25, L=48, D=18 mm Electrode d'allumage en bloc, céramique: B=25, L=48, D=18 mm	4.0	15.25

Richtpreise in CHF exkl. MWSt
Prix indicatif en CHF sans TVA



◆ **KÖRTING JET 4,5, VTO, 712600 A** ◆ **KÖRTING JET 4,5, VTO, 712600 A**

Art. No. No d'art.	Typ Type	Anschluss-Ø mm Raccord-Ø mm	Preis/Stk. Prix/pce
1026 3480	Blockzündelektrode, Keramik: B=25, L=42 mm Electrode d'allumage en bloc, céramique: B=25, L=42 mm	4.0	11.25



◆ **MAN DE 1.1V - 1.15** ◆ **MAN DE 1.1V - 1.15**

Art. No. No d'art.	Typ Type	Anschluss-Ø mm Raccord-Ø mm	Preis/Stk. Prix/pce
1026 3233	Blockzündelektrode, Keramik: B=25, L=40, D=33 mm Electrode d'allumage en bloc, céramique: B=25, L=40, D=33 mm	4.0	20.05



◆ **MAN DZ 2.1, DZ 2.2** ◆ **MAN DZ 2.1, DZ 2.2**

Art. No. No d'art.	Typ Type	Anschluss-Ø mm Raccord-Ø mm	Preis/Stk. Prix/pce
1026 7242	Blockzündelektrode, Keramik: B=25, L=46, D=35 mm Electrode d'allumage en bloc, céramique: B=25, L=46, D=35 mm	4.0	30.80



◆ **OERTLI OE1 Enerjet** ◆ **OERTLI OE1 Enerjet**

Art. No. No d'art.	Typ Type	Anschluss-Ø mm Raccord-Ø mm	Preis/Stk. Prix/pce
1026 3358	Zündeledroden (Paar), Keramik: B=25, L=40, D=30 mm Electrode d'allumage (paire), céramique: B=25, L=40, D=30 mm	6.3	24.75



◆ **OERTLI OEN 131 L (blau)** ◆ **OERTLI OEN 131 L (bleu)**

Art. No. No d'art.	Typ Type	Anschluss-Ø mm Raccord-Ø mm	Preis/Stk. Prix/pce
1027 5579	Blockzündelektrode, Keramik: B=25, L=40, D=15 mm Electrode d'allumage en bloc, céramique: B=25, L=40, D=15 mm	4.0	10.00



◆ **OLYMP Viscostar 3 / 5 DV** ◆ **OLYMP Viscostar 3 / 5 DV**

Art. No. No d'art.	Typ Type	Anschluss-Ø mm Raccord-Ø mm	Preis/Stk. Prix/pce
1026 3497	Blockzündelektrode, Keramik: B=36, L=45, D=48 mm Electrode d'allumage en bloc, céramique: B=36, L=45, D=48 mm	6.3	10.35



◆ **OLYMP Viscostar 30/60/80/110 DV** ◆ **OLYMP Viscostar 30/60/80/110 DV**

Art. No. No d'art.	Typ Type	Anschluss-Ø mm Raccord-Ø mm	Preis/Stk. Prix/pce
1026 7273	Blockzündelektrode, Keramik: B=25, L=60, D=16 mm Electrode d'allumage en bloc, céramique: B=25, L=60, D=16 mm	4.0	20.15

Richtpreise in CHF exkl. MWSt
Prix indicatif en CHF sans TVA



- ◆ UNIVERSAL SLV 10, Hansa, Abig 200, Thyssen TBO, TBO 1, TB 2 ◆ UNIVERSAL SLV 10, Hansa, Abig 200, Thyssen TBO, TBO 1, TB 2

Art. No. No d'art.	Typ Type	Anschluss-0 mm Raccord-0 mm	Preis/Stk. Prix/pce
1027 5151	Blockzündelektrode, Keramik: B=25, L=40, D=32 mm <i>Electrode d'allumage en bloc, céramique: B=25, L=40, D=32 mm</i>	6.3	8.25



- ◆ VISSMANN 5151166 ◆ VISSMANN 5151166

Art. No. No d'art.	Typ Type	Anschluss-0 mm Raccord-0 mm	Preis/Stk. Prix/pce
1027 5113	Blockzündelektrode, Keramik: B=35, L=50, D=18 mm <i>Electrode d'allumage en bloc, céramique: B=35, L=50, D=18 mm</i>	6.3	13.75



- ◆ WEISHAUPT WL 10 / 20 ◆ WEISHAUPT WL 10 / 20

Art. No. No d'art.	Typ Type	Anschluss-0 mm Raccord-0 mm	Preis/Stk. Prix/pce
1026 3581	Blockzündelektrode, Keramik: B=25, L=38, D=30 mm <i>Electrode d'allumage en bloc, céramique: B=25, L=38, D=30 mm</i>	4.0	12.70



- ◆ WEISHAUPT WL 20 (neu) ◆ WEISHAUPT WL 20 (nouveau)

Art. No. No d'art.	Typ Type	Anschluss-0 mm Raccord-0 mm	Preis/Stk. Prix/pce
1351 2417	Blockzündelektrode, Keramik: B=25, L=43, D=30 mm <i>Electrode d'allumage en bloc, céramique: B=25, L=43, D=30 mm</i>	4.0	12.70



- ◆ WEISHAUPT WL 30-A, WL 30 ZA ◆ WEISHAUPT WL 30-A, WL 30 ZA

Art. No. No d'art.	Typ Type	Anschluss-0 mm Raccord-0 mm	Preis/Stk. Prix/pce
1359 5725	Blockzündelektrode, Keramik: B=25, L=60, D=16 mm <i>Electrode d'allumage en bloc, céramique: B=25, L=60, D=16 mm</i>	4.0	12.90



- ◆ WEISHAUPT WL 10 / 1LN ◆ WEISHAUPT WL 10 / 1LN

Art. No. No d'art.	Typ Type	Anschluss-0 mm Raccord-0 mm	Preis/Stk. Prix/pce
1012 7333	Blockzündelektrode, Keramik: B=25, L=42 mm <i>Electrode d'allumage en bloc, céramique: B=25, L=42 mm</i>	4.0	10.50



- ◆ WEISHAUPT WL 20 LN ◆ WEISHAUPT WL 20 LN

Art. No. No d'art.	Typ Type	Anschluss-0 mm Raccord-0 mm	Preis/Stk. Prix/pce
1012 7427	Blockzündelektrode, Keramik: B=25, L=42.5 mm <i>Electrode d'allumage en bloc, céramique: B=25, L=42.5 mm</i>	4.0	14.90

Richtpreise in CHF exkl. MWSt
Prix indicatif en CHF sans TVA



◆ WEISHAUPT WL 30 LN

◆ WEISHAUPT WL 30 LN

Art. No. No d'art.	Typ Type	Anschluss-Ø mm Raccord-Ø mm	Preis/Stk. Prix/pce
1012 7326	Blockzündelektrode, Keramik: B=25, L=42.5 mm Electrode d'allumage en bloc, céramique: B=25, L=42.5 mm	4.0	17.60

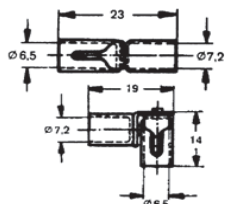

Kabelklemme

Borne de câble

Typ Rajah, zur kontaktsicheren Verbindung zwischen Zündelectroden und Zündtransformator

type Rajah, le raccordement de sûreté entre électrode et transformateur

Art. No. No d'art.	Typ Type	Anschluss-Ø mm Raccord-Ø mm	Preis/Stk. Prix/pce
1026 3404	gerade droit	6.5	1.50
1026 3055	Innenwinkel Equerre	6.5	1.95
1026 3411	gerade droit	6.3	7.30
1026 3428	Innenwinkel Equerre	6.3	4.30
1359 5934	gerade droit	6.4	1.90
1359 5847	gerade droit	4.0	1.90



Zündkabelklemme spezial zu Teflon-Zündkabel

Borne de câble d'allumage spécialement pour câble d'allumage téflon

Art. No. No d'art.	Elektrodenanschluss Ø mm Raccordement d'électrode Ø mm	Preis/Stk. Prix/pce
1026 3288	4.0	4.00
1026 3295	6.4	4.00

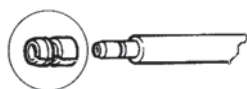

Adapterhülse für Zündkabel

Douille d'adaptation pour câble d'allumage

für Anschluss Ø 4 mm auf Ø 6.4 mm

pour électrodes Ø 4 mm à Ø 6.4 mm

Art. No. No d'art.	Preis/Stk. Prix/pce
1026 3752	2.90

Richtpreise in CHF exkl. MWST
Prix indicatif en CHF sans TVA



Zündkabel Teflon transparent

Kupferlitze 1 mm², durchschlagsicher bis 7'500 V, Prüfspannung 15'000 V, hitzebeständig bis 200° C

Câble d'allumage téflon transparent

Tressé de plusieurs fils de cuivre de 1 mm², inlaquable jusqu'à 7'500 V, voltage d'essai 15'000 V, résistant à une température de 200° C max.

Art. No. Dimension 0 mm
No d'art. Dimension 0 mm

Preis/Stk.
Prix/pce

1359 6591 2.4

6.50



Zündkabel Silicon

Kupferlitze 1 mm², durchschlagsicher bis 30'000 V, hitzebeständig bis 180° C

Câble d'allumage en silicone

Tressé de plusieurs fils de cuivre de 1 mm², inlaquable jusqu'à 30'000 V, résistant à une température de 180° C max.

Art. No. Dimension 0 mm
No d'art. Dimension 0 mm

Preis/Stk.
Prix/pce

1026 3303 7

5.50

Mindestlänge 10 m

Longueur min. 10 m

Zündkabel schwarz

Kupferlitze 1 mm², durchschlagsicher bis 30'000 V, hitzebeständig bis 105° C

Câble d'allumage noir

Tressé de plusieurs fils de cuivre de 1 mm², inlaquable jusqu'à 30'000 V, résistant à une température de 105° C max.

Art. No. Dimension 0 mm
No d'art. Dimension 0 mm

Preis/Stk.
Prix/pce

1026 3310 7

3.85

Mindestlänge 10 m

Longueur min. 10 m



Zündkabel-Verbinder

für die sichere Verbindung aller Zündkabel mit Aussen-0 7 mm, beidseitig Schraubanschluss

Raccord pour câble d'allumage

pour le raccordement sûr de tous les câbles d'allumage avec un diamètre extérieur de 7 mm, Raccord à vis des deux côtés

Art. No. Typ
No d'art. Type

Preis/Stk.
Prix/pce

1026 3334 HE 1/1 kΩ

13.50

Richtpreise in CHF exkl. MWSt
Prix indicatif en CHF sans TVA



Zündtransformator

◆ Trafo-Union

230 V / 50 Hz



Art. No. No d'art.	Typ Type	Code Code	Einschaltdauer / ED Durée de mise en circuit	Brenner Brûleur	Preis/Stk. Prix/pce
1026 3163	ZM 10/9	834-042-333	100 %	-	85.80
1026 3170	ZM 10/9	834-042-317	100 %	-	85.80
1026 3194	ZM 20/10	834-042-509	33 % / 3 min	-	85.80
1027 5168	ZM 20/10	367	33 % / 3 min	Cuenod C4R	85.80
1026 3202	ZM 20/10	834-042-368	33 % / 3 min	Elco/Cuenod	85.80
1026 3132	ZM 20/10	834-042-506	33 % / 3 min	-	85.80
1026 3149	ZM 20/10	4042-517	33 % / 3 min	-	85.80
1026 3219	ZM 20/12	834-042-627	20 % / 3 min.	Oertli	110.00
1026 3226	ZM 20/14	4046-414	100 %	Elco	257.40
1026 3156	ZM 20/14	4045-698	33 % / 3 min	Abig	331.50
1026 7413	ZE 30/7	4041-553	20 % / 3 min.	-	170.50
1010 4778	10/20 CM	2 x 5000 V	25 % / 3 min.	MAN RE 1	106.70

Transformateur d'allumage

◆ Trafo-Union

230 V / 50 Hz

◆ May + Christe

230 V / 50 Hz



Art. No. No d'art.	Typ Type	Code Code	Brenner Brûleur	Preis/Stk. Prix/pce
1026 3264	ZA 23 100 E	2 x 5000 V	-	101.20
1026 3271	ZA 23 075 E5	2 x 3750 V	Gilbarco	101.20
1013 2313	ZA 23 075 E21	7,5 kV, 23 MA	-	148.50

◆ May + Christe

230 V / 50 Hz

◆ Beru

230 V / 50 Hz



Art. No. No d'art.	Typ Type	Code Code	Einschaltdauer / ED Durée de mise en circuit	Preis/Stk. Prix/pce
1359 5708	Beru	2 x 7500 V	100% ED/3 min.	64.80

◆ Beru

230 V / 50 Hz

◆ Zubehör

Art. No. No d'art.	Typ Type	Preis/Stk. Prix/pce
1026 3187	Netzkabel Câble	0,3 m 6.05

◆ Accessoires

Richtpreise in CHF exkl. MWSt
Prix indicatif en CHF sans TVA



Elektronische Zündeinheit Danfoss

◆ EBI 52F4030

Primär: 230V 0.25A, 50/60 Hz - 60 VA
Sekundär: 15 kV, Ampl. 40 mA RMS
ED 20 % in 3 Min.

Art. No. No d'art.	Typ Type	Preis/Stk. Prix/pce
1359 5942	2-polig à 2 pôles	42.00

Unité d'allumage électronique Danfoss

◆ EBI 52F4030

Primaire: 230V 0.25A, 50/60 Hz - 60 VA
Secondaire: 15 kV, Ampl. 40 mA RMS
ED 20 % en 3 min.



◆ EBI 52F4031

Primär: 230V 0.25A, 50/60 Hz - 60 VA
Sekundär: 15 kV, Ampl. 40 mA RMS
ED 20 % in 3 Min.

Art. No. No d'art.	Typ Type	Preis/Stk. Prix/pce
1026 3079	2-polig à 2 pôles	49.00

◆ EBI 52F4031

Primaire: 230V 0.25A, 50/60 Hz - 60 VA
Secondaire: 15 kV, Ampl. 40 mA RMS
ED 20 % en 3 min.



◆ EBI 52F0040

Primär: 230V 0.25A, 50/60 Hz - 60 VA
Sekundär: 11 kV, Ampl. 50 mA RMS
ED 20 % in 3 Min.

Art. No. No d'art.	Typ Type	Preis/Stk. Prix/pce
1024 6753	1-polig 1 pôle	56.30

◆ EBI 52F0040

Primaire: 230V 0.25A, 50/60 Hz - 60 VA
Secondaire: 11 kV, Ampl. 50 mA RMS
ED 20 % en 3 min.



◆ EBI4 MS 052F4045

Art. No. No d'art.	Typ Type	Preis/Stk. Prix/pce
1023 9962	2-polig à 2 pôles	49.00

◆ EBI4 MS 052F4045



◆ EBI4 1PS 052F4046

Art. No. No d'art.	Typ Type	Preis/Stk. Prix/pce
1033 5626	1-polig 1 pôle	51.15

◆ EBI4 1PS 052F4046

Richtpreise in CHF exkl. MWSt
Prix indicatif en CHF sans TVA



◆ Service-Kit EBI 52F0061

Montagematerial für den Ersatz von konventionellen Danfoss Zündtransformatoren durch die elektronische Zündeinheit EBI

◆ Kit de dépannage EBI 52F0061

Matériel de montage pour le remplacement des transformateurs d'allumage conventionnels Danfoss par l'unité d'allumage électronique EBI

Art. No. No d'art.	Preis/Stk. Prix/pce
1024 6188	14.85



◆ Primärkabel mit Stecker zu EBI

Kabellänge 500 mm

◆ Câble primaire avec fiche pour EBI

Longueur du câble 500 mm

Art. No. No d'art.	Typ Type	Code Code	Preis/Stk. Prix/pce
1026 3086	52F0104	L = 500 mm	6.70
1359 5787	52F0132 EBI 4	L = 300 mm	5.50
1359 5842	52F5204 EBI 4	L = 500 mm	5.50



Hochfrequenzzündeinrichtung Satronic

für Oel- und Gasbrenner kleiner Leistung, mit integriertem Zünd- und Netzkabel, passend unter Steuergeräte-Sockel

Dispositif d'allumage à haute fréquence Satronic

pour les brûleurs au fuel et au gaz de faible rendement avec câble d'allumage et d'alimentation intégré adaptable sous le socle de l'appareil de commande

Art. No. No d'art.	Typ Type	Spannung Voltage	HS Diode Diode HT	Zündkabel L mm Câble d'allumage L mm	0 mm 0 mm	Anzahl Nombres	Netzkabel L mm Câble d'alimentation mm	Preis/Stk. Prix/pce
1013 2616	ZT 815	110 V		400				112.40
1024 7035	ZT 812	230 V	mit avec	400	7	1"	300	89.95

Weitere ZT 8 ... auf Anfrage

Autres ZT 8 ... sur demande



Taktzündeinrichtung Satronic

für atmosphärische Gasheizgeräte, Netz- und Hochspannungskabel steckbar

Dispositif d'allumage par impulsions Satronic

pour des chaudières atmosphériques au gaz, câbles d'alimentation et de haute tension enfichables

Art. No. No d'art.	Typ Type	Preis/Stk. Prix/pce
1024 5604	ZT 870	57.75
1022 5466	ZT 872	133.35

Richtpreise in CHF exkl. MWSt
Prix indicatif en CHF sans TVA



◆ Zubehör

◆ Accessoires

Art. No. No d'art.	Typ Type	Länge m Longueur m	Anschluss Ø mm Raccord Ø mm	Preis/Stk. Prix/pce
1024 5611	Netzkabel Câble d'alimentation	0.3		7.10
1023 2170	Zündkabel Câble d'allumage	0.3	4.0	8.40
1024 5628	Zündkabel Câble d'allumage	1.0	4.0	11.50



Hochfrequenzzündeinrichtung Satronic

Dispositif d'allumage à haute fréquence Satronic

für Öl-, Gas- und Kombibrenner beliebiger Leistung mit steckbaren Zünd- und Netzkabeln passend unter Steuergeräte-Sockel
Hochspannungsanschluss (HS) ø 1 mm oder ø 4 mm

pour les brûleurs au fuel, gaz et combi d' combinés de toute puissance, avec câbles d'allumage et de branchement électrique, passe sous le socle de l'appareil de commanderaccordement du câble haute tension (HT) ø 1 mm ou ø 4 mm

Art. No. No d'art.	Typ Type	HS-Anschluss Ø mm Raccordement HT Ø mm	Preis/Stk. Prix/pce
1024 5673	ZT 900	4	70.00
1024 5596	ZT 930	4	70.00

◆ Zubehör

◆ Accessoires

Art. No. No d'art.	Typ Type	Länge Longueur	HS-Anschluss Ø mm Raccordement HT Ø mm	Preis/Stk. Prix/pce
1024 5572	Netzkabel Câble d'alimentation	0.3		11.35



Richtpreise in CHF exkl. MWSt
Prix indicatif en CHF sans TVA

Ersatzgeräte Landis & Stäfa

Appareil de remplacement

Landis & Stäfa

für Oelbrenner

pour les brûleurs à mazout

Typ Type	Netzspannung Tension du réseau	Brennstoff-ventilstufen Echelons de soupapes de carburant	Brennerleistung Performance du brûleur	Oelvorwärmer-Ueberbrückungskontakt Contact de pontage réchauffage du mazout	Fernentriegelung Déverrouil-lage à distance	Zeiten Délais						Vergleichstypen Type de comparaison	Art. No. No d'art.
						tw max.	t1 min.	TSA max.	t3 min.	t3n max.	t4 min.		
Normalausführungen <i>Finitions normales</i>													
LMO 14.111 A2	AC 230 V	1	≤30 kg/h	*	*	5 s	16 s	10 s	15 s	10 s	-	LOA 24.171 B27	1026 1439
												LOA 26.171 B27	1026 1446
												LOA 36.171 A27	1024 6366
LMO 14.111 A1	AC 110 V	1	≤30 kg/h	*	*	5 s	16 s	10 s	15 s	10 s	-	LOA 24.171 B17	
LMO 14.113 A2	AC 230 V	1	≤30 kg/h	*	*	5 s	16 s	10 s	15 s	3 s	-	LOA 24.173 A27	
LMO 24.111 A2	AC 230 V	2	≤30 kg/h	*	*	5 s	16 s	10 s	15 s	10 s	15 s	LOA 24.171 B27	1026 1439
												LOA 26.171 B27	1026 1446
												LOA 36.171 A27	1024 6366
LMO 24.111 A1	AC 110 V	2	≤30 kg/h	*	*	5 s	16 s	10 s	15 s	10 s	15 s	LOA 24.171 B17	
LMO 24.113 A2	AC 230 V	2	≤30 kg/h	*	*	5 s	16 s	10 s	15 s	3 s	15 s	LOA 24.173 A27	
Ausführung für Schnelldampferzeuger <i>Finition pour vaporisateur rapide</i>													
LMO 24.011 A2	AC 230 V	2	≤30 kg/h	*	*	5 s	6 s	10 s	5 s	10 s	15 s	LOA 24.571 C27	1027 5043
Ausführung Warmluftzeuger WLE <i>Finition générateur d'air chaud WLE</i>													
LMO 44.255 A2	AC 230 V	2	≤30 kg/h	*	*	5 s	26 s	5 s	25 s	5 s	5 s	LOA 44.252 A27	1026 1453
Legende: <i>Légende:</i>													
TSAmax.	max. Sicherheitszeit Anlauf <i>délai de sécurité max. démarrage</i>												
tw	Wartezeit <i>délai d'attente</i>												
t1	Vorspülzeit <i>temps de pré-rinçage</i>												
t3	Vorzündzeit <i>délai de pré-allumage</i>												
t3n	Nachzündzeit, bis max.Ende „TSAmax.“ <i>délai de retard à l'allumage, jusqu'à max.. fin „TSAmax.“</i>												
t4	Intervallzeit zwischen Flammenmeldung und Freigabe „BV2“ <i>intervalle entre signalement de la flamme et autorisation „BV2“</i>												

Richtpreise in CHF exkl. MWSt
Prix indicatif en CHF sans TVA

LANDIS & GYR

Oelfeuerungsrelais L & G

Relais de chauffages au mazout L & G



LMO 14.155 B2



LOA 24.171 B27



LOA 36.171 A27



LMO 44.255 C2



LAL 1.25



LAL 2.25



Socket zu LOA../LGA (AGK 11)
Socle pour LOA/LGA (AGK 11)



Art. No. No d'art.	Typ Type		Preis/Stk. Prix/pce
1013 2197	LMO 14.155 C2	< 30 KG/H	145.20
1194 8386	LMO 44.255 C2	> 30 KG/H, TSA 5S	136.25
1023 0460	LMO 54.200 B2	zu BUDERUS BE-A pour BUDERUS BE-A	186.00
1026 1439	LOA 24.171 B27	mit Unterspannungsschutz < 30 KG/H, TS 10S avec protection de baisse de tension < 30KG/H, TS 10S	73.50
1026 1446	LOA 26.171 B27	< 30 KG/H, TS 10S	78.00
1024 6366	LOA 36.171 A27	< 30 KG/H, TS 10S	98.70
1026 1509	LAL 1.25	> 30 KG/H, TS 10S	380.00
1026 1383	LAL 2.25	> 30 KG/H, TS 10S	448.00
1026 1484	LAL 2.14	Dampferzeuger Générateur de vapeur	486.00

◆ Zubehör

◆ Accessoires

Art. No. No d'art.	Typ Type	Preis/Stk. Prix/pce
1026 1477	Socket zu LOA../LGA (AGK 11) Socle pour LOA../LGA (AGK 11)	13.00
1026 1408	Socket zu LAL.. Socle pour LAL..	35.20

Richtpreise in CHF exkl. MWSt
Prix indicatif en CHF sans TVA

LANDIS & GYR

Fotowiderstand L & G

Résistance des cellules photo- électriques L & G



Art. No. No d'art.	Typ Type		Preis/Stk. Prix/pce
1031 1695	QRB 1	C-D HANSA	54.50
1026 1460	QRB 1	schwarz , normalempfindlich, ohne Halterung <i>marquage noir, sans porte cellule</i>	19.50
1026 1352	QRB 1	schwarz , normalempfindlich, mit Stopfen <i>marquage noir, avec précétope</i>	19.50
1026 1369	QRB 1 B	rot , hochempfindlich, ohne Halterung <i>rouge, grande sensibilité, sans fixation</i>	18.20
1026 1376	QRB 1 S	rot , hochempfindlich, mit Stopfenbefestigung <i>rouge, grande sensibilité, avec fixation à bouchon</i>	19.50
1026 1307	QRB 1 S	rot , hochempfindlich, mit Stopfenbefestigung, Länge 115 cm <i>rouge, grande sensibilité, avec fixation à bouchon, longueur 115 mm</i>	29.60
1026 1314	QRC 1 A	UV-Zelle für LOA.../LGB3..., für Blaubrenner <i>Détecteur aux UV pour LOA.../LGB3..., pour brûleur à flamme bleue</i>	123.70
1026 1390	QRB 3	für LAI/LAB/LAL1/LOA/LAC/LAE, Grün <i>pour LAI/LAB/LAL1/LOA/LAC/LAE, Verte</i>	44.00
1359 6348	RAR 9	über 20 m Distanz, früher Typ RAR 8 <i>plus de 20m de distance, remplace le RAR 8</i>	89.75
1026 1268	QRA 2	UV-Fühler <i>Capteur à UV</i>	142.60
1026 1321		Flanschhalter zu QRB 1 <i>Porte-Cellule pour QRB 1</i>	4.85
1026 1345		Flanschhalter zu QRB 3 <i>Porte-Cellule pour QRB 3</i>	6.20
1026 1275		Halter zu QRA 2 <i>Fixation pour cellule QRA 2</i>	4.35
1026 1282		Bride zu QRA 2 <i>Bride pour cellule QRA 2</i>	2.05

Richtpreise in CHF exkl. MWSt
Prix indicatif en CHF sans TVA



LAE 10/LFE 10

Feuerungsautomaten L & G für Gas- und Kombibrenner

Appareils automatique de chauffage L & G pour brûleurs à gaz et brûleurs mixtes



LGB 21 330A27



LFL 1.148-322-333-638



LMG 21.330B

Art. No. No d'art.	Typ Type		Preis/Stk. Prix/pce
1327 0654	LFE 10	Gas-Flammenrelais Relais de flamme du Gaz	517.00
1026 1237	LGA 52.171A27	Atmosphärisches Gerät Equipement de l'atmosphère	118.70
1026 1299	LGA 41.173A27	Atmosphärisches Gerät Equipement de l'atmosphère	122.50
1010 4987	LGB 21 130A27	< 350 KW, TSA 3 S	237.00
1010 4994	LGB 21 330A27	< 350 KW, TSA 3 S	237.00
1024 6690	LGB 21 350A27	2-stufig deux niveaux	237.00
1024 6708	LGB 22 330A27	< 350 KW, TSA 3 S	223.00
1024 6715	LGB 41 258A27	< 350 KW, TSA 5 S	237.00
1024 5356	LFL 1.148	Baugleich wie LGB...A+B Construction identique à LGB...A+B	448.00
1027 4444	LFL 1.333		511.50
1026 1338	LFL 1.322		448.00
1026 1251	LFL 1.638		465.00
1027 4848	LMG 21.330B	< 350 KW, TSA 3 S	225.00

◆ Zubehör

◆ Accessoires



Socket zu LGA/LGB
Socle pour LGA/LGB



Socket zu LGA/LGB/BHO
Socle pour LGA/LGB/BHO



UV-Fühler QRA 10M
Capteur à UV QRA 10 M



AGQ 1-1 A27

Art. No. No d'art.	Typ Type		Preis/Stk. Prix/pce
1026 1415	Socket zu LFE 10/LAE 10/LFI/LFM Socle pour LFE 10/LAE 10/LFI/LFM		14.00
1026 1477	Socket zu LGA/LGB/BHO Socle pour LGA/LGB/BHO		13.00
1336 9565	UV-Fühler QRA 10 MC Capteur à UV QRA 10 MC		575.00
1026 8029	AGQ 1-1 A27 AGQ 1-1 A27		141.00

Richtpreise in CHF exkl. MWSt
Prix indicatif en CHF sans TVA

LANDIS & GYR



KF 8810 für LAL 1+2
KF 8810 pour LAL 1+2



KF 8819 für LOA 1
KF 8819 pour LOA 1



KF 8852 für LGB 21
KF 8852 pour LGB 21



KF 8880 für LGB 2
KF 8880 pour LGB 2



Prüfsocket LOA
socle d'adaptation LOA



Prüfsocket KF8840
socle d'adaptation KF8840

Adaptersockel L & G

Die Adaptersockel erlauben das Aufstecken von Feuerungsautomaten der neuen Baureihen auf Stecksocket der früheren Automaten.

Die Bauhöhe vergrößert sich durch den Adaptersockel von 123 auf 155 mm (Länge und Breite bleiben unverändert 102 x 102 mm).

Diese Form des Ersatzes der alten durch neue Modelle erfordert keine Aenderung der Anschluss-Schaltung. In den Adaptersockeln sind lediglich 2 oder 3 farbige und bereits abisolierte Drähte an vorbezeichneten Klemmen anzuschliessen (notwendig zur Berücksichtigung der Art der Flammenüberwachung und der Luftklappensteuerung).

Socle d'adaptation L & G

Les socles d'adaptation permettent l'emboîtement des appareils automatiques de chauffage des nouvelles séries de construction sur le socle de maintien des anciens appareils.

Du fait de ces nouveaux socles, la hauteur de construction passe de 123 à 155 mm (la longueur et la largeur restent en revanche inchangées, 102 x 102 mm).

Le passage de l'ancien au nouveau modèle ne nécessite aucun changement du circuit de raccordement. Dans les nouveaux socles, seuls 2 à 3 fils de couleur déjà isolés doivent être raccordés aux bornes pré-dé-crites (nécessaire pour la prise en compte du type de contrôle de la flamme et de la commande du volet de chauffage).

Art. No.	Typ		Preis/Stk.
No d'art.	Type		Prix/pce
1026 1491	KF 8819 für LOA 1 KF 8819 pour LOA 1	ersetzt LAI, LAB remplace LAI, LAB	48.70
1027 5593	KF 8852 für LGB 21 KF 8852 pour LGB 21	ersetzt LFI 7.33 remplace LFI 7.33	111.00
1027 3960	KF 8880 für LGB 2 KF 8880 pour LGB 2	ersetzt LFM remplace LFM	197.00
1027 5601	KF 8853 für LGB 22 KF 8853 pour LGB 22	ersetzt LFI 7.33 remplace LFI 7.33	179.00

auf Anfrage

sur demande

auf Anfrage

sur demande

Richtpreise in CHF exkl. MWSt
Prix indicatif en CHF sans TVA

Ersatzgeräte Satronic

Appareils de remplacement

Satronic

◆ für Oelbrenner

◆ pour brûleur à mazout

Allgemeine Bemerkungen

Die Bauhöhendifferenz wird mit der Druckknopfverlängerung (Art.Nr. 70601) ausgeglichen. Bei Ersatz durch DKO/DKW empfehlen wir den Sockel durch den Typ S98 (Art.Nr. 75300 oder 75310) zu ersetzen. Grundsätzlich entsprechen Programm- und Funktionsablauf der Ersatzgeräte auch denjenigen der ausgetauschten Automaten. Konstruktionsbedingt können bei vereinzelt Anwendungen Differenzen auftreten.

Observations générales

La différence de hauteur de construction est compensée au moyen du rallongement du bouton-poussoir (Art. No. 70601). Dans le cadre d'une substitution par DKO / DKW nous conseillons de remplacer le socle par le type S98 (Art.No. 75300 ou bien 75310).

Le déroulement du programme et du fonctionnement des appareils de rechange correspond en général à celui des appareils automatiques remplacés. Selon le type de construction, des différences peuvent survenir dans certaines applications isolées.

Alte Automaten Anciens automates	Ersatzgeräte appareils de remplacement	Art. No. No d'art.	Bemerkungen Remarques
	Typ/Type		
IBR 661	TME 780	08801	Neuer Sockel inkl. Neuverdrahtung notwendig. Flammenfühler tauschen (Ersatz: FZE 780) <i>Nouveau socle et nouveau câblage nécessaires. Changer le capteur de la flamme (rechange: FZE 780)</i>
OBR 661	TMO 720-4	08001	Neuer Sockel inkl. Neuverdrahtung notwendig. Flammenfühler tauschen (Ersatz: FZ 711S) <i>Nouveau socle et nouveau câblage nécessaires. Changer le capteur de la flamme (rechange: FZ 711S)</i>
BR 661			
KBR 6xx	TF 830	02001	Neuer Sockel inkl. Neuverdrahtung notwendig. Flammenfühler tauschen (Ersatz: MZ 770S) <i>Nouveau socle et nouveau câblage nécessaires. Changer le capteur de la flamme (rechange: MZ 770S)</i>
TF 2x	TF 832	02404	
TF 701	TF 801 (1stufig) oder TF 802 (2stufig) <i>TF 801 (1 étage) ou bien TF 802 (2 étages)</i>	02001	
TF 701-1		02404	
TF714-1			
TF 704	TF 804	02005	
TF 721	TF 830 (1stufig) oder TF 832 (2stufig) <i>TF 830 (1 étage) ou bien TF 832 (2 étages)</i>	02201	Der unterschiedliche Fotozellendurchmesser kann mit einem Steckschaf/Adapter (FZ/MZ) oder dem MZ-Halter (Art.Nr. 59101) ausgeglichen werden. <i>Le diamètre différent des cellules photoélectriques peut être compensé avec une tige à fiche / adaptateur (FZ/MZ) ou bien le support MZ (no d'art. 59101).</i>
		02401	
TF 821	TF 830	02201	Flammenfühler tauschen (Ersatz: MZ 770S) <i>Changer le capteur de la flamme (rechange: MZ 770S)</i>
TF 822	TF 832	02401	
TF 730-1	TF 830 (1stufig) oder TF 832 (2stufig) <i>TF 830 (1 étage) ou bien TF 832 (2 étages)</i>	02201	
TF 730-2		02401	
TF 734	TF 834	02204	
TF 734.2	TF 834 E	02205	Flammenfühler tauschen (Ersatz: MZ 770S). Der unterschiedliche Fotozellendurchmesser kann mit einem Steckschaf/Adapter (FZ/MZ) oder dem MZ-Halter (Art.Nr. 59101) ausgeglichen werden. <i>Changer le capteur de la flamme (rechange: MZ 770S). Le diamètre différent des cellules photoélectriques peut être compensé avec une tige à fiche / adaptateur (FZ/MZ) ou bien le support MZ (no d'art. 59101)</i>
TF740	TF840		Flammenfühler tauschen (Ersatz: MZ 770S). Der unterschiedliche Fotozellendurchmesser kann mit einem Steckschaf/Adapter (FZ/MZ) oder dem MZ-Halter (Art.Nr. 59101) ausgeglichen werden. <i>Changer le capteur de la flamme (rechange: MZ 770S). Le diamètre différent des cellules photoélectriques peut être compensé avec une tige à fiche / adaptateur (FZ/MZ) ou bien le support MZ (no d'art. 59101)</i>
TMO 720	TMO 720-4	08001	
TMO 720-2			
TMO 721			

Richtpreise in CHF exkl. MWSt
Prix indicatif en CHF sans TVA

Alte Automaten Anciens automates	Ersatzgeräte appareils de remplacement	Art. No. No d'art.	Bemerkungen Remarques
	Typ/Type		
TF 801.2	TF 830.3 oder DKO 970 Mod. 05 <i>TF 830.3 ou bien DKO 970 Mod. 05</i>	022310310005	Flammenfühler tauschen (Ersatz: MZ 770S, IRD 1010, UVD 970) <i>Changer le capteur de la flamme (rechange: MZ 770S, IRD 1010, UVD 970)</i>
TF 802.2	TF 832.3 oder DKO 972 Mod. 05 <i>TF 832.3 ou bien DKO 972 Mod. 05</i>	024310312005	Flammenfühler tauschen (Ersatz: MZ 770S, IRD 1010, UVD 970) <i>Changer le capteur de la flamme (rechange: MZ 770S, IRD 1010, UVD 970)</i>
TF 804.2	TF 836.3 oder DKO 976 Mod. 05 <i>TF 836.3 ou bien DKO 976 Mod. 05</i>	022360316005	Flammenfühler tauschen (Ersatz: MZ 770S, IRD 1010, UVD 970) <i>Changer le capteur de la flamme (rechange: MZ 770S, IRD 1010, UVD 970)</i>
TF 830.2	TF 830.3 oder DKO 970 Mod. 05 <i>TF 830.3 ou bien DKO 970 Mod. 05</i>	022310310005	
TF 832.3	TF 832.3 oder DKO 972 Mod. 05 <i>TF 832.3 ou bien DKO 972 Mod. 05</i>	024310312005	
TF 834.2	TF 834.3 oder DKO 974 Mod. 05 <i>TF 834.3 ou bien DKO 974 Mod. 05</i>	022340314005	
TF 836.2	TF 836.3 oder DKO 976 Mod. 05 <i>TF 836.3 ou bien DKO 976 Mod. 05</i>	022360316005	
TTO 750-1	DKW 972 Mod. 05	0322005	Flammenfühler tauschen (Ersatz: MZ 770S, IRD 1010, UVD 970) und entsprechend dem Anschlusschema DKW 972 anschliessen. Sicherstellen, dass Klemme 1 nicht mit Phase verbunden ist. <i>Changer le capteur de la flamme (rechange: MZ 770S, IRD 1010, UVD 970) et connecter selon le schéma de connexion DKW 972. S'assurer que la borne de connexion 1 n'est pas connectée avec la phase.</i>
TTO 810			
TTO 872	DKW 972 Mod. 05	0322005	Flammenfühler IRD 1010 oder UVD 970 entsprechend dem Anschlusschema DKW 972 anschliessen. <i>Connecter le capteur de la flamme IRD 1010 ou bien UVD 970 selon le schéma de connexion DKW 972.</i>
MMO 872			
TTO 836	DKW 976 Mod. 05	0326005	Flammenfühler tauschen (Ersatz: MZ 770S, IRD 1010, UVD 970) und entsprechend dem Anschlusschema DKW 976 anschliessen <i>Changer le capteur de la flamme (rechange: MZ 770S, IRD 1010, UVD 970) et connecter selon le schéma de connexion DKW 976.</i>
TTO 876	DKW 976 Mod. 05	0326005	Flammenfühler IRD 1010 oder UVD 970 entsprechend dem Anschlusschema DKW 976 anschliessen. <i>Connecter le capteur de la flamme IRD 1010 ou bien UVD 970 selon le schéma de connexion DKW 976.</i>
MMO 876			
MMD 880	DKO 972 Mod. 25	0312025	Nur für Druckluftzerstäuberbrenner System Satronair zugelassen. <i>Permis seulement pour brûleur à pulvérisation par air comprimé système Satro-nair.</i>
MMD 900			
MMD 900.1	DKO 972 Mod. 22	0312025	Nur mit Flammenfühler MZ 770S, IRD 1010, UVD 970 zugelassen. <i>Permis seulement avec capteur de la flamme MZ 770S, IRD 1010, UVD 970.</i>
** nicht mehr lieferbar ** dorénavant indisponible			

Richtpreise in CHF exkl. MWSt
Prix indicatif en CHF sans TVA

◆ für Gas- und Kombibrenner

◆ pour brûleurs à gaz et brûleurs combinés

Allgemeine Bemerkungen

Observations générales

*) Betrieb mit Flammenfühler UVZ 780 nicht möglich. Die Bauhöhendifferenz wird mit der Druckknopfverlängerung (Art.Nr. 70601) nicht ausgeglichen. Bei Ersatz durch DMG/DKG empfehlen wir den Sockel durch den Typ S98 (Art.Nr. 75300 oder 75310) zu ersetzen. Grundsätzlich entsprechen Programm- und Funktionsablauf der Ersatzgeräte auch denjenigen der ausgetauschten Automaten. Konstruktionsbedingt können bei vereinzelt Anwendungen Differenzen auftreten.

*) *Fonctionnement avec capteur de flamme UVZ780 pas possible. La différence de hauteur de construction n'est pas compensée par le rallongement du bouton-poussoir (Art. No. 70601). Dans le cadre d'une substitution par DMG / DKG, nous conseillons de remplacer le socle par le type S98 (Art.No 75300 ou bien 75310). Le déroulement du programme et du fonctionnement des appareils de rechange correspond en général à celui des appareils automatiques remplacés. Selon le type de construction, des différences peuvent survenir dans certaines applications isolées.*

Alte Automaten anciens automates		Ersatzgeräte appareils de remplacement		Art. No. No d'art.	Bemerkungen Remarques
Typ Type	Modell Modèle	Typ Type	Modell Modèle		
IBR 661		TME 780		08801	Neuer Sockel inkl. Neuverdrahtung notwendig. Flammenfühler tauschen (Ersatz: UVZE). <i>Nouveau socle et nouveau câblage nécessaires. Changer le capteur de la flamme (rechange: UVZE).</i>
BR 661		TMG 740-3		08211	Neuer Sockel inkl. Neuverdrahtung notwendig. Flammenfühler tauschen (Ersatz: UVZ 780). <i>Nouveau socle et nouveau câblage nécessaires. Changer le capteur de la flamme (rechange: UVZ 780).</i>
GBR 681		DMG 970	01	0350001	Neuer Sockel inkl. Neuverdrahtung notwendig. <i>Nouveau socle et nouveau câblage nécessaires.</i>
GBR 681/74		DMG 970	01	0350001	Neuer Sockel inkl. Neuverdrahtung notwendig. <i>Nouveau socle et nouveau câblage nécessaires.</i>
TTI 790		MMI 810.1			Fehlersichere Luftwächterüberwachung. Verbindung Klemme 1 und Klemme 9 notwendig. <i>Surveillance du contrôleur d'air sans erreurs. La connexion borne 1 et borne 9 est nécessaire.</i>
TMG 720		TMG 740-3		08211	Schalter UV / Ionisation überprüfen <i>Vérifier l'interrupteur à ionisation / UV</i>
TTG 760		MMG 810.1		02201	
TFI 712F-1		TFI 812.2	5	02601	lange Vorzündung <i>pré-allumage long</i>
TFI 712F		TFI 812.2	5	02607	keine Vorzündung <i>pas de pré-alumage</i>
TFI 812	5	DKG 972	05	0332005	kurze Vorzündung <i>pré-allumage court</i>
TFI 712-1		TFI 812.2	10	02602	lange Vorzündung <i>pré-allumage long</i>
TFI 712		TFI 812.2	10	02608	keine Vorzündung <i>pas de pré-alumage</i>
TFI 812	10	DKG 972	10	0332010	kurze Vorzündung <i>pré-allumage court</i>
MMI 810	13	MMI 810.1	13	0620720	
MMI 810	15	MMI 810.1	13	0620720	Sicherheitszeit 3 sec. <i>Temps d sécurité 3 sec.</i>
MMI 810	32	MMI 810.1 DMG 970	3301	06202200350001	Sicherheitszeit 3 sec. Luftwächter von Kl. 5/7 auf 4/7 umverdrahten, ts 3 sec. <i>Temps d sécurité 3 sec. Câbler autrement le contrôleur d'air de borne 5/7 sur 4/7 ts 3 sec.</i>
MMI 810	33	MMI 810.1 DMG 970	3301	06202200350001	Luftwächter von Kl. 5/7 auf 4/7 umverdrahten <i>Câbler autrement le contrôleur d'air de borne 5/7 sur 4/7.</i>
MMI 810	33 110V	MMI 810.1	33 110 V	0630520	
MMI 810	35	MMI 810.1 DMG 970	3502	06209200350002	Luftwächter von Kl. 5/7 auf 4/7 umverdrahten <i>Câbler autrement le contrôleur d'air de borne 5/7 sur 4/7.</i>
MMI 810	40-34	MMI 810.1	40-34	0620820	
MMI 810	43	MMI 810.1 DMG 970	43-03	06225200350003	Luftwächter von Kl. 5/7 auf 4/7 umverdrahten <i>Câbler autrement le contrôleur d'air de borne 5/7 sur 4/7.</i>
MMI 810	45	MMI 810.1	43	0622520	Sicherheitszeit 3 sec.
MMI 810.1	45	DMG 970	03	0350003	Luftwächter von Kl. 5/7 auf 4/7 umverdrahten, ts 3 sec. <i>Câbler autrement le contrôleur d'air de borne 5/7 sur 4/7 ts 3 sec.</i>
MMI 810	55	MMI 810.1	55	0621320	

Richtpreise in CHF exkl. MWSt
Prix indicatif en CHF sans TVA

Alte Automaten anciens automates		Ersatzgeräte appareils de remplacement		Art. No. No d'art.	Bemerkungen Remarques
Typ Type	Modell Modèle	Typ Type	Modell Modèle		
MMI 810	310	MMI 810.1 DMG 970	3502	06209200350002	Sicherheitszeit 5 sec. Luftwächter von Kl. 5/7 auf 4/7 umverdrahten, ts 5 sec. Temps sécurité 5 sec. <i>Câbler autrement le contrôleur d'air de borne 5/7 sur 4/7 ts 5 sec.</i>
MMI 811	35	MMI 811.1 DMG 971	3501	06211200351001	Luftwächter von Kl. 5/7 auf 4/7 umverdrahten <i>Câbler autrement le contrôleur d'air de borne 5/7 sur 4/7.</i>
MMI 811	63	MMI 811.1 DMG 971	6303	06204200351003	Luftwächter von Kl. 5/7 auf 4/7 umverdrahten <i>Câbler autrement le contrôleur d'air de borne 5/7 sur 4/7.</i>
MMI 812	23	MMI 962.1 DMG 972	2301	062560352001	Luftwächter von Kl. 5/7 auf 4/7 umverdrahten <i>Câbler autrement le contrôleur d'air de borne 5/7 sur 4/7.</i>
MMI 812.1	23	MMI 962.1 DMG 972	2301	062560352001	Luftwächter von Kl. 5/7 auf 4/7 umverdrahten <i>Câbler autrement le contrôleur d'air de borne 5/7 sur 4/7.</i>
MMI 812	33	MMI 962.1 DMG 972	2301	062560352001	Luftwächter von Kl. 5/7 auf 4/7 umverdrahten <i>Câbler autrement le contrôleur d'air de borne 5/7 sur 4/7.</i>
MMI 812	33 110 V	MMI 962.1	33 110 V	06356	
MMI 812.1	33 110 V	MMI 962.1	33 110 V	6356	
MMI 812	63	MMI 962.1 DMG 972	2302	062560352002	Kürzere Vorbelüftung Luftwächter von Kl. 5/7 auf 4/7 umverdrahten, kürzere Zeiten
MMI 813	23	MMI 813.1 DMG 973	2301	06222200353001	Luftwächter von Kl. 5/7 auf 4/7 umverdrahten <i>Câbler autrement le contrôleur d'air de borne 5/7 sur 4/7.</i>
MMI 816		MMI 816.1		0621620	
MMI 815	5	DKG 972	05	0332005	repetierend <i>à répétition</i>
MMI 815	10	DKG 972	10	0332010	repetierend <i>à répétition</i>
MMG 810	32	MMG 810.1 DMG 970	3201 *	06401200350001	Luftwächter von Kl. 5/7 auf 4/7 umverdrahten, ts 3 sec. <i>Câbler autrement le contrôleur d'air de borne 5/7 sur 4/7 ts 3 sec.</i>
MMG 810	33	MMG 810.1 DMG 970	3301 *	06402200350001	Luftwächter von Kl. 5/7 auf 4/7 umverdrahten <i>Câbler autrement le contrôleur d'air de borne 5/7 sur 4/7.</i>
MMG 810	43	MMG 810.1 DMG 970	4303 *	06425200351003	Luftwächter von Kl. 5/7 auf 4/7 umverdrahten <i>Câbler autrement le contrôleur d'air de borne 5/7 sur 4/7.</i>
MMG 811	63	MMG 811.1 DMG 971	6303 *	06404200351003	Luftwächter von Kl. 5/7 auf 4/7 umverdrahten <i>Câbler autrement le contrôleur d'air de borne 5/7 sur 4/7.</i>
MMG 811	33	MMG 811.1 DMG 971	3301 *	06405200351001	Luftwächter von Kl. 5/7 auf 4/7 umverdrahten <i>Câbler autrement le contrôleur d'air de borne 5/7 sur 4/7.</i>
MMG 816		MMG 816.1	*	0621620	Keine Ueberwachung mit UVZ 780 <i>Pas de surveillance avec UVZ 780</i>
MMG 816F		MMG 816.1	*	621620	Keine Ueberwachung mit UVZ 780 <i>Pas de surveillance avec UVZ 780</i>
MMG 870	45	MMG 870.1	65	0642120	
MMG 870	65	MMG 870.1	65	0642520	

** nicht mehr lieferbar

** dorénavant indisponible

Richtpreise in CHF exkl. MWSt
Prix indicatifs en CHF sans TVA



Oelfeuerungsautomat Satronic

Appareil automatique de chauffage à mazout Satronic

für Brenner bis 30 kg/h

jusqu'à 30 kg/h

◆ einstufig

◆ un niveau



TF 801.2



TF 830.1



DKO 974



DKO 972 Mod. 25



TF 836.3

Art. No. No d'art.	Typ Type		Preis/Stk. Prix/pce
1012 7845	TF 801.2	einstufig, unterspannungssicher <i>une allure, protection baisse de tension</i>	71.25
1029 1575	TF830.1	einstufig <i>une allure</i>	86.25
1027 5795	TF 830.3	einstufig, unterspannungssicher <i>une allure, protection baisse de tension</i>	86.25
1024 5914	TF 834.3	einstufig, baugleich wie TF 874 <i>une allure, identique comme TF 874</i>	73.75
1027 5872	DKO 970 Mod. 05	einstufig <i>une allure</i>	74.00
1027 5834	DKO 974 Mod. 05	einstufig, ohne Vorwärmer-Ueberbrückungskontakt <i>une allure, sans contact de dérivation pour réchauffeur</i>	76.50

◆ zweistufig

◆ deux niveaux

Art. No. No d'art.	Typ Type		Preis/Stk. Prix/pce
1027 5810	DKO 972 Mod. 05	zweistufig <i>deux allures</i>	89.00
1027 5531	DKO 972 Mod. 22	zweistufig <i>deux allures</i>	89.00
1027 5827	DKO 972 Mod. 25	zweistufig <i>deux allures</i>	89.00
1027 5841	DKO 976 Mod. 05	zweistufig, ohne Vorwärmer-Ueberbrückungskontakt <i>deux allures, sans contact de dérivation pour réchauffeur</i>	82.50
1022 9103	DKO 992 Mod. 05	zweistufig <i>deux allures</i>	148.90

◆ ein- und zweistufig

◆ un ou deux niveaux

Art. No. No d'art.	Typ Type		Preis/Stk. Prix/pce
1027 5548	TF 832.3	ein- und zweistufig, unterspannungssicher <i>une ou deux allures, protection baisse de tension</i>	73.70
1027 5788	TF 836.3	ein- und zweistufig, unterspannungssicher <i>une ou deux allures, protection baisse de tension</i>	81.25
1333 8332	TF 840.1	ein- und zweistufig <i>une ou deux allures</i>	110.00
1022 9172	TF 974	ein- und zweistufig, unterspannungssicher <i>une ou deux allures, protection baisse de tension</i>	118.00

Richtpreise in CHF exkl. MWSt
Prix indicatif en CHF sans TVA



◆ Oelvorwärmung

◆ Préchauffage du mazout

Art. No. No d'art.	Typ Type		Preis/Stk. Prix/pce
1026 1097	TF 834 E.1	mit Oelvorwärmung, keine Nachzündzeit avec préchauffage, sans délai de retard à l'allumage	87.40

◆ Zubehör

◆ Accessoires



Socket zu TF-Serie 836, DKO 976
Socle pour série TF 836, DKO 976

Art. No. No d'art.	Typ Type		Preis/Stk. Prix/pce
1012 2516	Socket zu TF-Serie, DKO 974, (ohne Platten) Socle pour série TF, DKO 974, (sans plaques)		13.65
1012 2509	Socket zu TF-Serie 804/836, DKO 976, (bei 2-stufigem Betrieb) Socle pour série TF, DKO 976, (pour deux allures)		15.70
1026 1213	PG-Platte Plaque PG		2.05
1026 1220	Schieberklemmplatte Plaque coulissante à borne		1.90
1026 1150	Halter zu FZ 711, IRD 810, 820, 910, 911, 920, IRD 1010 Support pour FZ 711, IRD 810, 820, 910, 911, 920, IRD 1010		2.00
1024 6265	Halter zu IRD 1020 Support pour IRD 1020		7.45
1026 1167	Fotowiderstandshalter zu MZ 770 Support de résistance des cellules photoélectriques pour MZ 770		1.30
1026 1206	Druckknopfverlängerung zu Serie TF 8... Rallongement du bouton presseur pour série TF 8...		1.45



Fühler Satronic

Capteur Satronic

mit Steckanschluss (Kabel separat bestellen)

avec fiche (câble à commander séparément)

Art. No. No d'art.	Typ Type		Preis/Stk. Prix/pce
1026 1129	MZ 770 S	radial und axial beleuchtbar (Ersatz für FZ 711 S) éclairage radial et axial (Remplacement pour FZ 711 S)	15.00
1026 1080	MZ 770 S	mit Stopfenbefestigung (ersetzt FZ) avec l'attachement fiche (remplacer FZ)	15.00
1024 4803	MZ 770 S	8 mm, Länge 25,0 cm 8 mm, Longueur 25,0 cm	34.50
1026 1105	MZ 770 S	-206 Fotozelle, Länge 14,2 cm -206, Longueur 14,2 cm	34.50
1359 6081	Stopfen Fiche	zu MZ 770S (vorher FZ) à MZ 770S (avant FZ)	2.70

Richtpreise in CHF exkl. MWSt
Prix indicatif en CHF sans TVA

satronic



◆ Fühlerkabel

◆ Câble de capteur

Art. No. No d'art.	Typ Type	Kabellänge mm Longueur du câble mm	Preis/Stk. Prix/pce
1026 1112	2-polig, gewinkelt 2-pôles, équerre	500	5.50
1024 5534	2-polig, gerade 2-pôles, droite	600	4.20

Infrarot-Flackerdetektor Satronic

Détecteur de scintillement à infra- rouge Satronic



IRD 810 (Oel)
IRD 810 (mazout)

Art. No. No d'art.	Typ Type	für pour	Preis/Stk. Prix/pce
1026 1181	IRD 810 (Oel) IRD 810 (mazout)	TF, TTO, TMO	372.75
1028 2353	IRD 820-1602		543.70
-	IRD 911/911 v.i.	ersetzt durch IRD 1010 remplacé par IRD 1010	
1024 6481	IRD 1010 rechts blau * IRD 1010 droite bleu *	TF, MMD, TTO, MMO	117.95
1024 6436	IRD 1010 axial blau * IRD 1010 axial bleu *	TF, MMD, TTO, MMO	117.95
1024 6443	IRD 1010 links blau * IRD 1010 gauche bleu *	TF, MMD, TTO, MMO	117.95
1024 5349	IRD 1010 rechts weiss IRD 1010 droite blanc	TF, MMD, TTO, MMO	117.95
1024 5736	IRD 1010 axial weiss IRD 1010 axial blanc	TF, MMD, TTO, MMO	117.95
1024 5332	IRD 1010 links weiss IRD 1010 gauche blanc	TF, MMD, TTO, MMO	117.95
1028 9006	IRD 1010 axial rot IRD 1010 axial rouge		117.95
1359 6039	IRD 1010 links rot IRD 1010 gauche rouge		124.90
1359 6822	IRD 1010 rechts rot IRD 1010 droite rouge		124.90
1024 6234	IRD 1020 rechts blau * IRD 1020 droite bleu *	TFI, MMI, MMG, TMG, SGU	123.10
1024 6241	IRD 1020 axial blau * IRD 1020 axial bleu *	TFI, MMI, MMG, TMG, SGU	123.10
1024 6258	IRD 1020 links blau * IRD 1020 gauche bleu *	TFI, MMI, MMG, TMG, SGU	123.10
1027 6008	IRD 1020 axial weiss IRD 1020 axial blanc	TFI, MMI, MMG, TMG, SGU	123.10



IRD 1010 rechts blau
IRD 1010 droite bleu



IRD 1020
IRD 1020

* Hinweis:

Die normalempfindliche Ausführung der IRD 1010/1020 hat eine blaue Aufschrift. Weisse oder rote Beschriftungen weisen auf spezielle Eigenschaften hin.

* Indication:

Le modèle IRD 1010 / 1020 à sensibilité normale, porte une inscription bleue. Des inscriptions blanches et rouges indiquent des caractéristiques spéciales.

Richtpreise in CHF exkl. MWSt
Prix indicatif en CHF sans TVA



◆ Zubehör

◆ Accessoires



Fühlerkabel IRD 10..., 3-polig
Câble de capteur IRD 10..., 3-pôles



Art. No. No d'art.	Typ Type	Preis/Stk. Prix/pce
1024 6450	Fühlerkabel IRD 10..., 3-polig, 600 mm, gewinkelt Câble de capteur IRD 10..., 3-pôles, 600 mm, équerre	5.05
1027 5555	Fühlerkabel IRD 10..., 3-polig, 600 mm, gerade Câble de capteur IRD 10..., 3-pôles, 600 mm, droite	7.00
1013 0069	Halter M 74 zu IRD 1010 Support M 74 pour IRD 1010	7.70
1024 6265	Halter M 93 zu IRD 1020 Support M 93 pour IRD 1020	7.45



Oelfeuerungsautomat Satronic

Appareil automatique de chauffage à mazout Satronic

für Brenner bis 30 kg/h

jusqu'à 30 kg/h



DKW 976 Mod. 05



TMO 720-4

Art. No. No d'art.	Typ Type	Preis/Stk. Prix/pce
1027 4761	DKW 972 Mod. 05 zweistufig, ohne Oelvorwärmung à deux niveaux, sans préchauffage du mazout	118.70
1027 5524	DKW 976 Mod. 05 zweistufig, mit Ueberbrückungskontakt, mit Oelvorwärmung à deux niveaux, avec contact de dérivation et préchauffage du mazout	118.00
1026 1059	TMO 720-4 Mod. 35	360.00

◆ Zubehör

◆ Accessoires



Art. No. No d'art.	Typ Type	Preis/Stk. Prix/pce
1012 2516	Sockel zu TTO 872, MMO 872, MMD 900.1, DKW 972 Socle pour TTO 872, MMO 872, MMD 900.1, DKW 972	13.65
1012 2509	Sockel zu TTO 876, MMO 876, DKW 976 (2-Stufen-Betrieb) Socle pour TTO 876, MMO 876, DKW 976 (fonctionnement deux niveaux)	15.70
1026 1066	Apparatesockel zu TMO Socle TMO	3.00
1026 1213	PG-Platten (2 Stück) Plaques PG (2 pièces)	2.05

Richtpreise in CHF exkl. MWSt
Prix indicatif en CHF sans TVA



Feuerungsautomat für Gas- und Kombibrenner Satronic

Appareil automatique de chauffage pour brûleur à gaz et brûleur combiné Satronic



DMG 970. Mod 01



MMI 810 Mod. 33



MMI 962-1



TFI 812.2



TMG 740.3

Art. No. No d'art.	Typ Type		Flammenfühler Capteur de flamme	Preis/Stk. Prix/pce
1027 5858	DMG 970	Mod. 01	IRD 1020/UVD 971	145.00
1012 7890	DMG 971.1	Mod. 01	IRD 1020/UVD 971	146.00
1027 5865	DMG 972.1	Mod. 01	IRD 1020/UVD 971	149.00
1022 9165	DMG 972	Mod. 04		149.00
1012 7908	DMG 973	Mod. 01	IRD 1020/UVD 971	149.00
1028 5895	DMG 991	Mod. 01		241.50
1027 5423	DKG 972	Mod. 05	IRD 1020/UVD 971	91.00
1027 5430	DKG 972	Mod. 10	IRD 1020/UVD 971	91.00
1026 1073	MMI 810.1	Mod. 33	IRD 1020	210.00
1027 5067	MMI 810.1	Mod. 35	IRD 1020	245.35
1027 3713	MMI 810.1	Mod. 55	IRD 1020	257.60
1012 2491	MMI 811.1	Mod. 35	IRD 1020	239.00
1027 6666	MMI 962-1	Mod. 23		239.00
1026 1028	MMG 810.1	Mod. 33	UVZ 780/IRD 1020	262.00
1026 1035	MMG 810.1	Mod. 32	UVZ 780/IRD 1020	262.00
1013 8537	MMG 810.1	Mod. 45		275.00
1026 1042	MMG 811	Mod. 33	UVZ 780/IRD 1020	265.00
1026 0993	TFI 812.2	Mod. 5	IRD 1020	86.00
1026 1004	TFI 812.2	Mod. 10	IRD 1020	86.00
1026 0948	TMG 740-3	Mod. 32-32	UVZ 780/IRD 820, IRD 1020	406.85
1027 4956	TMG 780-3	Mod. 63-55	UVZE 780	406.85
1027 5973	TME 780-3	Mod. 63-58		406.85

Richtpreise in CHF exkl. MWSt
Prix indicatif en CHF sans TVA



Socket 701 TTG-EN
Socle 701 TTG-EN



Socket TMG 740
Socle TMG 740



◆ Zubehör

Art. No. No d'art.	Typ Type		Preis/Stk. Prix/pce
1012 2484	Socket 701 TTG-EN (ohne PG-Platten) Socle 701 TTG-EN (sans plaques PG)	zu MMI 810, MMG 810, TTG, TTI, TTO pour MMI 810, MMG 810	18.00
1012 2516	Socket 701 ABEN (ohne PG-Platten) Socle 701 ABEN (sans plaques PG)	zu TFI 812, MMI 815 pour TFI 812, MMI 815	13.65
1026 0955	Socket TMG 740 Socle 701 TMG 740	ohne Platten sans plaques	26.80
1026 1213	PG-Platte Plaque PG	(2 Stk. notwendig) (2 pièces nécessaires)	2.05

◆ Accessoires

Zusatz- und Spezialgeräte Satronic für Oel- und Gas- brenner

Accessoires et appareils spéciaux fage pour brûleur à gaz et brûleur à mazout Satronic



UVZ 780



UVZE 780



Art. No. No d'art.	UV-Zellen Cellules UV	für pour	Preis/Stk. Prix/pce
1026 0931	UVZ 780, rot UVZ 780, rouge	MMG 810/811	165.50
1026 0979	UVZ 780, blau UVZ 780, bleu	TMG, radial und axial beleuchtbar TMG, éclairage radial et axial	165.50
1026 0986	UVZ 780, weiss UVZ 780, blanc	TMG, hochempfindlich TMG, haute sensibilité	165.50
1027 5911	UVD 970	axial	61.50
1027 5912	UVD 971	axial	161.00
1024 6450	Fühlerkabel IRD 10..., 3-polig, 600 mm, gewinkelt Câble de capteur IRD 10..., 3-pôles, 600 mm, équerre	-	5.05
1026 1011	Fernrückstellung FR 870 Réarmement à distance FR 870	-	49.00



SatroPen Handterminal

Terminal manual SatroPen

Handterminal zur Darstellung des Störursachencodes und der Flammensignalstärke von digitalen Feuerungsautomaten der Serie Dxxx, welche über eine IR-Schnittstelle verfügen.

Terminal manuel pour la représentation du code des causes de la panne et de l'intensité du signal de la flamme des automates de chauffage digitaux de la série Dxxx qui disposent d'une interface IR.

Art. No. No d'art.	Typ Type	Preis/Stk. Prix/pce
1027 5803	SatroPen	144.00

Richtpreise in CHF exkl. MWSt
Prix indicatif en CHF sans TVA



Brennerprüfgerät Satronic

Das unentbehrliche Hilfsmittel für den Oelbrennermonteur. Auf einfachste Art und Weise lassen sich komplette Brenner wie auch einzelne Komponenten prüfen. Das Flammensignal kann mit einem modernen LED-Leuchtband auf einen Blick kontrolliert werden.

Fotostromwerte für die einzelnen Oelfeuerungs-Automaten können Sie vergessen.

Merkmale:

- ◆ Eine eingebaute Flammenüberwachung schützt vor Fehlbedienungen und gefährlichen Betriebszuständen.
- ◆ Flammensignalanzeige über ein 10-stufiges LED-Leuchtband.
- ◆ 5 Prüfschalter für die einzelnen Brennerkomponenten.
- ◆ Umschalter für verschiedene Flammenfühlertypen.
- ◆ Umschalter mit oder ohne Oelvorwärmung.
- ◆ Auswechselbare Feinsicherung.
- ◆ Signalleuchten für Regelthermostat und Vorwärmerfreigabe.

Allgemeines:

Mit der Hilfe des Brennerprüfgerätes UP 940 lassen sich Oelbrenner problemlos in Betrieb nehmen, prüfen und einregulieren. Das UP 940 wird dabei anstelle eines beliebigen Satronic-Automaten der Baureihe TF 700, 800 und MMD auf den Steuergerätesockel gesteckt.

Trotz der Möglichkeit, den Brenner von Hand zu steuern, gewährleistet die eingebaute Flammenüberwachung volle Sicherheit gegenüber Bedienungsfehlern.

Anwendungsvorschrift:

Beide Betriebswahlschalter auf der Geräteunterseite in die richtige Position stellen.

- a. Schiebeschalter entsprechend dem auf dem Brenner montierten Steuergerätetyp einstellen.
- b. Drehschaltereinstellung gemäss dem eingesetzten Flammenfühlertyp vornehmen.

Brenner spannungsfrei machen und das Steuergerät abziehen.

WICHTIG: Der Flammenfühler bleibt im Brenner! Brennerprüfgerät UP 940 mit korrekt eingestellten Wahlschaltern aufstecken. Alle frontseitigen Kippschalter auf 0, d.h. Knebelstellung links.

Hauptschalter/Regelthermostat EIN. Die Signalleuchte oben zeigt an, dass der Brenner unter Spannung steht. Auf dem LED-Leuchtband darf keine LED leuchten.

Vor Abziehen des UP 940 ist der Brenner immer spannungslos zu machen!

Contrôleur de brûleur Satronic

L'aide indispensable pour le monteur des brûleurs à mazout ! L'ensemble du brûleur ainsi que chacun de ses composants peut être très simplement contrôlé via ce système. Le signal de la flamme peut être contrôlé d'un simple regard par une bande lumineuse LED. Vous pouvez oublier les valeurs de courant photoélectrique des différents appareils automatiques de chauffage au mazout.

Caractéristiques:

- ◆ Un contrôle intégré de la flamme prévient les fausses manoeuvres ainsi que les conditions d'exploitation dangereuses.
- ◆ Affichage du signal de la flamme sur une bande lumineuse LED à 10 niveaux.
- ◆ 5 interrupteurs de contrôle pour les différents composants du brûleur.
- ◆ Un inverseur pour contrôler les différents types de détecteur de flamme.
- ◆ Un inverseur avec ou sans préchauffage du mazout.
- ◆ Fusible de faible intensité interchangeable.
- ◆ Signal lumineux pour le thermostat de régulation et pour le déverrouillage du préchauffage.

Généralités:

La mise en route, le contrôle ainsi que la mise au point des brûleurs à mazout se fait aisément à l'aide du contrôleur de brûleur UP 940. L'UP 940 pourra se monter à la place de tout autre contrôleur Satronic de la série TF 700, 800 et MMD sur le socle de l'appareil de commande.

Le contrôle de flamme intégré assure une totale sécurité contre les fausses manoeuvres malgré la possibilité de commande manuelle.

Instruction pour la mise en service:

Mettre dans la bonne position les interrupteurs de sélection placés sous l'appareil.

- a. Positionner le curseur conformément au type de contrôleur monté sur le brûleur.
- b. Positionner l'interrupteur rotatif conformément au type de capteur de flamme installé.

Débrancher le brûleur et retirer l'appareil à commande.

IMPORTANT: Le capteur de flamme doit rester dans le brûleur!

Mise en place du contrôleur de brûleur sur le socle, après avoir vérifié la bonne position des interrupteurs de sélection. Tous les interrupteurs à bascule du devant sur 0, c'est-à-dire manette à gauche.

Mise sous tension par l'interrupteur principal ou le thermostat de régulation. La lampe témoin du haut montre que le brûleur est sous tension. Aucun LED ne doit cliqueter sur la bande lumineuse à LED. Mettre le brûleur hors tension avant le démontage de l'UP 940!

Mettre le brûleur hors tension avant le démontage des UP 940!

Art. No.	Typ
No d'art.	Type
1024 6599	UP 940

Preis/Stk.
Prix/pce
393.00

Richtpreise in CHF exkl. MWSt
Prix indicatif en CHF sans TVA



Feuerungsautomat Danfoss

Appareil automatique de chauffage Danfoss



Art. No. No d'art.	Typ Type	Danfoss-Nr. no. Danfoss	Preis/Stk. Prix/pce
1487 9970	QBC 81.10	057H 8101	81.10
1359 6680	QBC 81A.12	057 H 8106	86.35
1359 6435	QBC 82.10	057 H 8102	86.35
1359 6683	QBC 82.11	057 H 8103	129.00
1487 9971	QBC 82.A.12	057 H 8107	129.00
1359 6543	QBC 84.10	057 H 8105	135.00
1487 9972	QBC 85B.10	057 H 8110	172.50

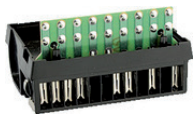

◆ Zubehör Feuerungsautomat

◆ Accessoires à l'appareil automatique de chauffage

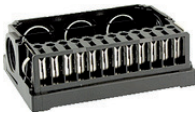

Art. No. No d'art.	Typ Type	Danfoss-Nr. no. Danfoss	Preis/Stk. Prix/pce
1026 1477	Sockel zu AGK 11 zu QBC Socle pour AGK 11 et QBC		13.00
1359 5702	Danfoss Service KIT Danfosse Service Kit	zu QBC 82... pour QBC 82...	057H7224 73.70

Adaptersockel QBC
Socle d'adaptation QBC



◆ Flammendetektor normale Empfindlichkeit

◆ Détecteur de flamme, sensibilité normale

Art. No. No d'art.	Typ Type	Kabel mm Câbles mm	Danfoss-Nr. no. Danfoss	Preis/Stk. Prix/pce
1026 0900	LD	500	057 H 7081	17.60
1029 4156	LD	800	057 H 7092	28.50
1359 5701	LD	2000	057 H 7278	40.50



◆ Flammendetektor hohe Empfindlichkeit ◆ Détecteur de flamme, haute sensibilité

Art. No. No d'art.	Typ Type	Kabel mm Câbles mm	Danfoss-Nr. no. Danfoss	Preis/Stk. Prix/pce
1026 0917	LDS	500	057 H 7085	23.10
1026 0924	LDS	520	057 H 7087	23.10



◆ Zubehör Flammendetektor

◆ Accessoires pour détecteur de flamme

Art. No. No d'art.	Typ Type	Danfoss-Nr. no. Danfoss	Preis/Stk. Prix/pce
1026 0847	FZ-Halter zu LD Cellule photoélectrique pour LD	057 H 7071/7271	2.35
1026 0854	FZ-Spannring zu LD/LDS Bague de serrage pour LD/LDS	057 H 7072/7272	1.80

FZ-Halter zu LD
Cellule photoélectrique pour LD

Richtpreise in CHF exkl. MWSt
Prix indicatif en CHF sans TVA

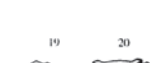
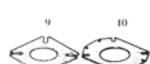

Brennerdichtung

◆ Abig

Art. No. No d'art.	Marke/Brennertyp Marque/type brûleur	Innen-Ø mm Ø int. mm	Aussen-Ø mm Ø ext. mm	Breite mm Largeur mm	Länge mm Longueur mm	Dicke mm Epaisseur mm	Bild Nr. fig. no.	Preis/Stk. Prix/pce
1012 8064	Nova Mark I, IIIZ	107	164	-	-	10	1	12.50

◆ Brötje

Art. No. No d'art.	Marke/Brennertyp Marque/type brûleur	Innen-Ø mm Ø int. mm	Aussen-Ø mm Ø ext. mm	Breite mm Largeur mm	Länge mm Longueur mm	Dicke mm Epaisseur mm	Bild Nr. fig. no.	Preis/Stk. Prix/pce
1012 8103	0-112/1/2	80	-	150	150	4	4	11.90
1012 8127	0-112-3	105	-	150	150	4	4	11.90

◆ Cuenod

Art. No. No d'art.	Marke/Brennertyp Marque/type brûleur	Innen-Ø mm Ø int. mm	Aussen-Ø mm Ø ext. mm	Breite mm Largeur mm	Länge mm Longueur mm	Dicke mm Epaisseur mm	Bild Nr. fig. no.	Preis/Stk. Prix/pce
1026 3839	D3-D6-D4-D8	99	140	-	-	9.5	2	6.45
1026 3822	D3-D6-D4-D8	99	140	-	-	9.5	7	7.60
1026 3954	D9/11/14/15/20	126	174	-	-	9.5	2	4.60
1027 6015	DF4/8/11/14	110	-	145	170	3	8	6.45
1010 4785	C4/E/R/C5/C6/E	87	-	136	180	3	10	6.45
1010 4639	C10/SC7/Gaz	110	-	155	180	3	11	27.90

◆ Elco

Art. No. No d'art.	Marke/Brennertyp Marque/type brûleur	Innen-Ø mm Ø int. mm	Aussen-Ø mm Ø ext. mm	Breite mm Largeur mm	Länge mm Longueur mm	Dicke mm Epaisseur mm	Bild Nr. fig. no.	Preis/Stk. Prix/pce
1026 3846	EL01/02/EG01/ EL1/ELO2.9	92	173	-	-	8	12	11.95

◆ Giersch

Art. No. No d'art.	Marke/Brennertyp Marque/type brûleur	Innen-Ø mm Ø int. mm	Aussen-Ø mm Ø ext. mm	Breite mm Largeur mm	Länge mm Longueur mm	Dicke mm Epaisseur mm	Bild Nr. fig. no.	Preis/Stk. Prix/pce
1024 5565	R1 (L) (VL)	89	164	-	-	5	3	11.95

◆ MAN

Art. No. No d'art.	Marke/Brennertyp Marque/type brûleur	Innen-Ø mm Ø int. mm	Aussen-Ø mm Ø ext. mm	Breite mm Largeur mm	Länge mm Longueur mm	Dicke mm Epaisseur mm	Bild Nr. fig. no.	Preis/Stk. Prix/pce
1024 5952	RE2 Mischeinrichtung Mélangeur RE2	90	112	-	-	8	2	9.00
1024 5750	RE1/RE1.0/DE1/ RE1.5	105	-	140	140	8	9	8.50
1024 5820	Mischeinrichtung Mélangeur	76	92	-	-	5	2	7.30

Joint de bride

◆ Abig

◆ Brötje

◆ Cuenod

◆ Elco

◆ Giersch

◆ MAN

Richtpreise in CHF exkl. MWSt
Prix indicatif en CHF sans TVA

◆ Olymp

Art. No. No d'art.	Marke/Brennertyp Marque/type brûleur	Innen-Ø mm Ø int. mm	Aussen-Ø mm Ø ext. mm	Breite mm Largeur mm	Länge mm Longueur mm	Dicke mm Epaisseur mm	Bild Nr. fig. no.	Preis/Stk. Prix/pce
1024 5642	Superstar 4/5/8DV - Viscostar 3/5/8DV/ Star/GE	104	169	-	-	5	3	8.10
1027 6022	Viscostar 33 DV	83	-	135	135	5.5	4	4.25

◆ Olymp

◆ Oertli

Art. No. No d'art.	Marke/Brennertyp Marque/type brûleur	Innen-Ø mm Ø int. mm	Aussen-Ø mm Ø ext. mm	Breite mm Largeur mm	Länge mm Longueur mm	Dicke mm Epaisseur mm	Bild Nr. fig. no.	Preis/Stk. Prix/pce
1026 3916	OE1 Gas Kessel OE1 chaudière	110	-	145	155	10	4	3.50
1026 3923	OE1 Enerjet Brenner OE1 Enerjet brûleur	90	124	-	-	5	2	3.50
1026 3947	OE9 Brenner OE9 brûleur	90	118	-	134	5	16	3.50
1024 5712	OE9	116	-	162	165	8	3	7.15
1024 5325	Enerjet	112	-	140	150	8	4	3.95
1012 8204	OE1/OE2G	115	-	150	150	8	4	12.15
1012 8211	OE1/OE2G	91	-	124	130	5	18	11.00
1026 3930	OE2	92	9	118	118	10	19	9.75
1012 8266	OE1/OE2G	115	-	150	150	8	4	10.80

◆ Oertli

◆ Riello

Art. No. No d'art.	Marke/Brennertyp Marque/type brûleur	Innen-Ø mm Ø int. mm	Aussen-Ø mm Ø ext. mm	Breite mm Largeur mm	Länge mm Longueur mm	Dicke mm Epaisseur mm	Bild Nr. fig. no.	Preis/Stk. Prix/pce
1012 8280	G20/G20S/D	135	208	193	-	4	23	13.85

◆ Riello

◆ Weishaupt

Art. No. No d'art.	Marke/Brennertyp Marque/type brûleur	Innen-Ø mm Ø int. mm	Aussen-Ø mm Ø ext. mm	Breite mm Largeur mm	Länge mm Longueur mm	Dicke mm Epaisseur mm	Bild Nr. fig. no.	Preis/Stk. Prix/pce
1027 6039	WL10	106	-	149	149	5	4	10.85
1027 6046	WL20	115	-	160	160	7	4	10.85

◆ Weishaupt

Richtpreise in CHF exkl. MWSt
Prix indicatif en CHF sans TVA



Steckverbindung Wieland

zwischen Brenner und Kessel, mit Zugentlastung und Verriegelung

Fiche de raccordement Wieland

entre brûleur et chaudière, avec décharge de traction et verrouillage



Art. No. <i>No d'art.</i>	Typ <i>Type</i>		Preis/Stk. <i>Prix/pce</i>
1025 8842	Steckerteil (Vater) <i>Prise (mâle)</i>	3-polig <i>3-pôles</i>	4.75
1025 8873	Buchsenteil (Mutter) <i>Douille femelle</i>	3-polig <i>3-pôles</i>	5.55
1025 8859	Steckerteil (Vater) <i>Prise (mâle)</i>	4-polig <i>4-pôles</i>	5.00
1025 8758	Buchsenteil (Mutter) <i>Douille femelle</i>	4-polig <i>4-pôles</i>	5.95
1025 8866	Steckerteil (Vater) <i>Prise (mâle)</i>	7-polig <i>7-pôles</i>	8.25
1025 8765	Buchsenteil (Mutter) <i>Douille femelle</i>	7-polig <i>7-pôles</i>	10.60

Richtpreise in CHF exkl. MWSt
Prix indicatif en CHF sans TVA

alba-Glührohr rund

Tubes à incandescence alba, rond



Das alba-Glührohr kann für das Einbringen in den Heizkessel mit dem Messer oder der Säge (Fuchschwanz) abgelängt oder mit seitlichen Schlitzfenstern versehen werden. Mit dem keramischen Kleber bzw. mit Metallstiften lässt sich das Rohr im Feuerraum wieder zusammenfügen.

Afin de pouvoir être monté dans la chaudière, le tube à incandescence alba peut être coupé à la longueur ou taillé en encoches, à l'aide d'un couteau ou d'une scie (égoïne). Le tube se laisse assembler dans le foyer grâce à la colle pour céramique ou des pointes métalliques.

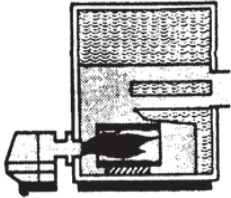

Art. No. No d'art.	Aussen-/Innen-Ø mm Ø ext./int. mm	Länge mm Longueur mm	Stärke mm Épaisseur mm	Leistung (Rohr) ca. kW Puissance (tube) env. kW	Preis/Stk. Prix/pce
1026 0753	98 / 80	150			24.40
1026 0760	108 / 90	150			37.00
1026 0777	157 / 127	305	15	15	39.00
1026 0784	182 / 152	150	15	18	27.45
1026 0791	182 / 152	305	15	18	41.00
1026 0809	190 / 160	200	15	30	45.90
1026 0676	190 / 160	405	15	30	70.80
1026 0683	243 / 203	150	20	50	58.00
1026 0708	243 / 203	305	20	50	85.00
1026 0715	243 / 203	405	20	50	118.35
1026 0722	290 / 250	405	25	80	141.15
1026 0739	400 / 350	405	25	150	226.70
1026 0575	510 / 450	405	30	250	283.10

◆ Mit Auflagefläche

◆ Avec surface d'appui



Art. No. No d'art.	Aussen-/Innen-Ø mm Ø ext./int. mm	Länge mm Longueur mm	Stärke mm Épaisseur mm	Leistung (Rohr) ca. kW Puissance (tube) env. kW	Preis/Stk. Prix/pce
1026 0669	201 / 165	305	36	35	57.10
1026 0690	241 / 205	305	36	50	72.55



Verbrennungshilfe aus Edelstahl V4A

Tube à incandescence en acier V4A

Die neu konstruierte Verbrennungshilfe aus hochwertigem Edelstahl V4A mit 1 mm Wandstärke besticht durch markante Vorteile bezüglich Transport, Lagerung und Handling gegenüber herkömmlichen Verbrennungshilfen (Glührohre) aus Keramikfasermaterial. Da die Rohre bündig eingesetzt werden, müssen keine Distanzen beachtet werden (grosser Vorteil auch für Kaminfeger!). Beim Einsatz der Edelstahlrohre in ältere Heizkessel kann der CO-Wert bis zu 200 mg herabgesetzt werden.

Le nouveau dispositif d'aide à la combustion en acier raffiné V4A de haute qualité, d'une épaisseur de 1 mm, séduit par ses avantages de transport, d'entreposage et de maniabilité par rapport aux autres dispositifs traditionnels (tubes à incandescence) en fibres de céramique. Du fait que le tube se pose à fleur, aucune distance ne doit être observée (grand avantage pour le ramoneur !). La pose d'un tube en acier raffiné dans une ancienne chaudière permet de faire baisser la valeur du CO jusqu'à 200 mg.

Weitere Vorteile:

- Keine schlechten Anfahrtsspitzen mehr
- Nach Flammenbildung sofort auf Betriebstemperatur, dadurch praktisch keine CO-Werte mehr vorhanden
- Die 2 eingewalzten Rillen geben dem Rohr eine sehr gute Stabilität
- Das Rohr passt in jeden Heizkessel
- Kleine Lagerhaltung (nur 6 Standardgrößen)
- Für Kesselleistung bis 75 kW
- Garantiert gute Verbrennung

Einbau der Rohre:

- Auf den alba-U-Rohrhalter oder auf Feuerleichtsteine aufsetzen
- In die Mitte Brennerrohr zentrieren, z.B. mit Distanzplatten aus Keramikfaser
- Verbrennungshilfe bündig bis an die Kesseltüre ziehen

Autres avantages:

- Plus d'à-coup de CO au démarrage
- Le dispositif se met en température de service immédiatement après la création de la flamme, ce qui fait que les valeurs de CO ne sont pratiquement plus présentes.
- Les deux rainures laminées confèrent au tube une meilleure stabilité
- Le tube convient pour toutes chaudières
- Entreposage réduit (seulement 6 grandeurs standard)
- Pour une puissance de chaudière jusqu'à 75 kW
- Bonne combustion garantie

Montage du tube:

- Installer sur le support alba pour tube en U ou sur des briques légères
- Centrer au milieu du tube du brûleur, p.e. avec des plaquettes d'écartement en fibres céramique
- Tirer à fleur le dispositif d'aide à la combustion jusqu'aux portes de la chaudière

Richtpreise in CHF exkl. MWSt
Prix indicatif en CHF sans TVA

Art. No. No d'art.	Grösse mm Largeur mm	Aussen- Ø mm Ø ext. mm	Länge mm Longueur mm	Stärke mm Epaisseur mm	Preis/Stk. Prix/pce
1024 4531	0	120	250	1"	45.00
1024 6739	1	160	250	1"	50.00
1024 7174	2	160	330	1"	52.00
1024 7181	3	160	500	1"	60.00
1024 6746	4	180	250	1"	55.00
1024 7198	5	180	330	1"	59.00
1024 7206	6	180	500	1"	68.00

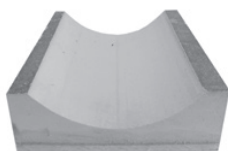

alba-U-Rohrhalter

Passend zu alba-Glührohr, rund

Support pour tube en U alba

s'adapte sur tous les tubes ronds à incandescence alba

Art. No. No d'art.	Dimension mm Dimension mm	Preis/Stk. Prix/pce
1026 0746	225 x 185 x 60	39.80



Feuerleichtstein 900

Für die Höhenfixierung des alba-U-Rohrhalters, temperaturbeständig bis 900° C, Gewicht 800 g/Stein

Brique légère réfractaire 900

Pour la fixation en hauteur du support pour tube en U alba, résistant à une température de 900° C max., poids 800g/brique.

Art. No. No d'art.	Dimension mm Dimension mm	Inhalt Contenu	Preis/Stk. Prix/pce
1026 0568	230 x 114 x 64	Karton zu 25 Stück Carton à 25 pièces	4.80

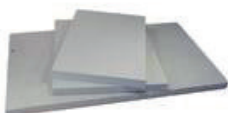

Distanzplättchen

Aus Keramikfaser (1260° C), zur genauen Höhenzentrierung des Glührohrs/der Verbrennungshilfe. Auch geeignet zur Montage an die Feuerraumrückwand. Da durch restloses Verglühen der unverbrannten Stoffe.

Plaquette d'écartement

En fibre de céramique (1260° C), pour le centrage exact en hauteur du tube à incandescence du dispositif d'aide à la combustion.. Peut être monté également contre la paroi arrière du foyer. Ce système permet de brûler les substances qui n'ont pas encore brûlées.

Art. No. No d'art.	Dicke mm Epaisseur mm	Dimension mm Dimension mm	Preis/Stk. Prix/pce
1026 0537	10	235 x 185	8.90
1026 0544	13	235 x 185	12.60
1026 0551	20	235 x 185	16.50

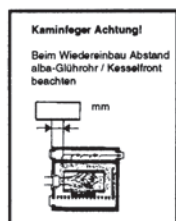

Aufkleber

„Kaminfeger Achtung“

Art. No. No d'art.	Beschreibung Description	Preis/Stk. Prix/pce
1026 0405	Text deutsch texte en allemand	0.50
1026 0412	Text französisch texte en français	0.50

Autocollant

„Attention Ramoneur“

Richtpreise in CHF exkl. MWSt
Prix indicatif en CHF sans TVA

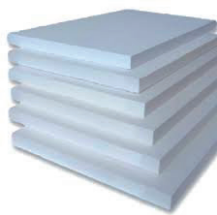

Keramische Platten

Aus keramischen Fasern (asbestfrei), max. Anwendungstemperatur 1260° C

Anwendungen:

Diese vielseitige Platte kommt dann zum Einsatz, wenn ein steifes, freistehendes Isoliermaterial für folgende Anwendungen verlangt wird:

- Schutz gegen Wärmequellen aller Art
- Brennkammerauskleidung in öl- und gasbetriebenen Heizkesseln
- Brandschutzelemente als Bestandteile von Türen, Trennwänden
- Isolierschutz für Kamine und Heizgeräte

Vorteile:

- Ein sehr leichtes und dennoch festes Isoliermaterial, einfach einzubauen
- Kann mit einem Schneidwerkzeug exakt auf die gewünschte Form zugeschnitten werden
- Gleichbleibende Dicke
- Sehr gute Temperaturwechselbeständigkeit, erlaubt rasches Aufheizen und Abkühlen
- Geringe Wärmespeicherung
- Kann direkter Beflammung ausgesetzt werden, sehr niedere Wärmeleitfähigkeit (Wärmeleitzahl 0,088)

Art. No. <i>No d'art.</i>	Dicke mm <i>Epaisseur mm</i>	Länge x Breite mm <i>Longueur x Largeur mm</i>	Preis/Stk. <i>Prix/pce</i>
1026 0645	7	600 x 1000	41.50
1026 0652	10	600 x 1000	54.00
1026 0498	13	600 x 1000	70.30
1026 0506	20	600 x 1000	84.50
1026 0513	25	600 x 1000	102.00
1026 0520	40	600 x 1000	146.00

Für Postversand: Zuschlag für Spezial-Verpackung

Plaques en céramique

En fibres de céramique (sans amiante), température d'utilisation max. 1260° C

Applications:

Ce panneau d'utilisation très variée est préconisé lorsqu'on désire un matériau d'isolation rigide et indépendant pour les applications suivantes:

- écrans thermiques de tout type
- revêtement des chambres de combustion des chaudières de chauffage à gaz ou à mazout
- élément de protection contre le feu dans les systèmes de cloisons, de portes
- isolation pour cheminées et appareils de chauffage

Avantages :

- matériau d'isolation réfractaire très léger, solide et rigide, montage facile
- découpe facile permettant la réalisation de pièces aux dimensions et formes précises
- Epaisseur régulière
- très bonne résistance aux changements de température, permet de rapides élévations et baisses de températures
- Faible accumulation thermique
- possibilité d'utilisation en contact direct avec la flamme, très faible conductivité thermique (conductivité thermique de 0,088)

Pour livraison par poste: Frais d'emballage spécial en plus.



Keramikfaserwolle

Vorzügliches Fugen-Stopfmateriale, z.B. bei Brennerrohren, temperaturbeständig bis ca. 1260° C

Laine en fibres de céramiques réfractaires

Excellent matériau pour bourrer les joints, p.ex. pour des tubes de brûleurs, résiste jusqu'à une température de 1260°C

Art. No. <i>No d'art.</i>	Menge Stk. <i>quantité pcs.</i>	Beschreibung <i>Description</i>	Preis/kg <i>Prix/kg</i>
1026 0188	1	Beutel zu 1,5 kg Boite à 1,5 kg	22.00

Minimal-Bestellmenge = 1,5 kg

Commande minimale = 1,5 kg

Richtpreise in CHF exkl. MWSt
Prix indicatif en CHF sans TVA



Keramifasermatten Alsitra

Bevorzugte Anwendung:

- ◆ Brennkammerauskleidung für Kessel
- ◆ Ofenbaumodule mit Kompression auf 100 bis 200 kg/m³
- ◆ Dehnfugeneinlagen für Mauerwerk

Natte en fibres de céramique Alsitra

Utilisation de préférence:

- ◆ *Revêtement des chambres de combustion des chaudières*
- ◆ *Modules de construction pour poêle avec une compression de 100 à 200 kg³*
- ◆ *Joint de dilatation pour maçonnerie*

Rohdichte: <i>Masse volumique apparente:</i>		128 kg/m ³
Klassifikationstemperatur: <i>Température de classification:</i>		1260° C
Faserschmelztemperatur: <i>Température de fusion des fibres:</i>		≥1700° C
Mineralogischer Aufbau im Lieferzustand: <i>Structure minéralogique à la livraison:</i>		Amorph <i>Amorphe</i>
Bindung: <i>Assemblage:</i>		beidseitig vernadelt <i>assemblé par aiguilles sur les deux côtés</i>
Faserdichte: <i>Épaisseur des fibres:</i>		2,6 g/cm ³
Mittlere Faserdurchmesser: <i>Diamètre moyen des fibres:</i>		3µ
Mittlere spezifische Wärme zwischen: <i>Chaleur spécifique moyenne entre:</i>	20° C und 400° C <i>20° C et 400° C</i>	0,96 kJ/kg K
	20° C und 1200° C <i>20° C et 1200° C</i>	1,06 kJ/kg K

Art. No.	Dicke mm	Rollenbreite mm	Rollenlänge mm	Menge m ²	Preis/Stk.
<i>No d'art.</i>	<i>Épaisseur mm</i>	<i>Largeur des roulx. mm</i>	<i>Longueur des roulx. mm</i>	<i>quantité m²</i>	<i>Prix/pce</i>
1027 5238	6	610	21960	13.4	194.75
1012 7403	19	610	7320	4.47	134.35
1027 5245	25	610	7320	4.47	170.50
1027 5252	38	610	3660	2.23	132.95



Metallstift zur Glührohrfixierung

Pointe métallique pour fixation du tube à incandescence

Art. No.	Länge mm	Preis/Stk.
<i>No d'art.</i>	<i>Longueur mm</i>	<i>Prix/pce</i>
1026 0582	30	2.40

Richtpreise in CHF exkl. MWSt
Prix indicatif en CHF sans TVA



Universal Thermoelemente
Thermocouple universel

Universal Thermoelement

mit Verschraubungen, passend für die gängigen Gasgeräte

Thermocouple universel

avec raccords filetés, s'adapte sur tous les appareils à gaz courants.

Art. No.	Dimension mm	Preis/Stk.
No d'art.	Dimension mm	Prix/pce
1025 6118	900	13.75
1025 6125	1200	18.25



Tester für Thermoelemente
Testeur de thermocouples

Tester für Thermoelemente

mit Universalanschluss

Testeur de thermocouples

avec raccord universel

Art. No.	Typ	Preis/Stk.
No d'art.	Type	Prix/pce
1025 6132	TT5	29.70



Pilotbrenner

passend für die gängigen Gasgeräte, universell einstellbar, mit Verschraubung Ø 4 x 6 mm

Veilleuse

s'adapte sur tous les appareils à gaz courants, réglage universel, avec raccord de Ø 4 x 6 mm

Art. No.	Typ	Preis/Stk.
No d'art.	Type	Prix/pce
1010 7854	2-flammig 2 flammes	15.50
1010 7847	3-flammig 3 flammes	16.50



Honeywell Q370A-305

Thermoelemente, spezial

◆ Honeywell

Art. No.	Typ	Länge mm	Preis/Stk.
No d'art.	Type	Longueur mm	Prix/pce
1024 4322	Q370A-305	900	26.90

Thermocouple, spécial

◆ Honeywell



◆ Junkers

Art. No.	Typ	Länge mm	Preis/Stk.
No d'art.	Type	Longueur mm	Prix/pce
1024 5921	I 4	450	8.00

◆ Junkers

Richtpreise in CHF exkl. MWST
Prix indicatif en CHF sans TVA



Ueberwachungselement

passend für alle gängigen Geräte, universell einstellbar

Élément de contrôle

s'adapte sur les appareils courants, réglage universel

Art. No. <i>No d'art.</i>	Preis/Stk. <i>Prix/pce</i>
1025 6149	13.80



Fastenstecker, isoliert

Sack zu 50 Stück

Prise faston, isolée

Sachet de 50 pièces

Art. No.	Dimension mm	Preis/VPE <i>Prix/ues</i>
<i>No d'art.</i>	<i>Dimension mm</i>	
1025 6156	6.35	12.50

Richtpreise in CHF exkl. MWSt
Prix indicatif en CHF sans TVA



Kapselfedermanometer für Gase bis 50° C

Manomètre à capsule pour gaz jusqu'à 50° C

Ø 63 mm, Gehäuse aus Edelstahl mit Perbunan-Schutzring, Anschluss G 1/4" unten

Ø 63 mm, boîtier en acier inox avec bague protectrice en perbunan, raccord G 1/4 " vertical

Art. No. No d'art.	Typ Type	Preis/Stk. Prix/pce
1024 5938	0 - 25	165.00
1026 2641	0 - 40	165.00
1012 2787	0 - 60	165.00
1026 2634	0 - 100	165.00

Andre Typen auf Anfrage.

Autres types sur demande.

Richtpreise in CHF exkl. MWSt
Prix indicatif en CHF sans TVA



Gas-Kugelhahnen 593

Robinet à boisseau sphérique à gaz 593

aus Messing vernickelt, mit Knebelgriff, mit vollem Durchgang, PN 40

en laiton nickelé, avec vis à clé, à passage intégral, PN 40

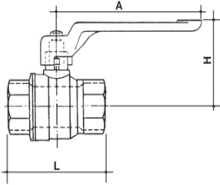

Art. No. No d'art.	Dimension Zoll Dimension Pouce	A mm	H mm	L mm	Preis/Stk. Prix/pce
1012 3254	¼"	100	33	49	17.40
1012 3223	⅜"	100	33	49	16.50
1012 3230	½"	100	36	60	20.30
1012 3247	¾"	100	40	70	29.00



Dungs-Kugelhahnen

Robinet à boisseau sphérique Dungs

SVGW-geprüft und zugelassen
SSIGE geprüft
mit Flanschanschluss PN 16, Kugelhahnen für Allgas

Approuvées SSIGE
Testé et agréé SSIGE
avec raccord à bride PN 16, robinet à boisseau sphérique pour tout gaz

Gehäuse: Cuve:	GGG 40 (Sphäroguss) en fonte GGG 40
Kugel: Boisseau sphérique:	GG 25 hartverchromt, voller Durchgang GG 25 chromé dur, passage intégral
Dichtungen: Garnitures d'étanchéité:	Perbunan (NBR)
Betriebsdruck: Pression de service:	max. 16 bar
Temperaturbereich: Température:	-20° C bis +180° C -20°C jusqu'à +180°C

Art. No. No d'art.	Typ Type	Anschluss Flansch DN Raccord à bride DN	Preis/Stk. Prix/pce
1012 8336	KHB KS 065	65	402.30
1027 6130	KHB KS 080	80	527.75
1027 4499	KHB KS 100	100	718.25

Andere Typen/Größen auf Anfrage. *Autres types/dimensions sur demande.*

Richtpreise in CHF exkl. MWSt
Prix indicatif en CHF sans TVA

Dungs Gasmagnetventil

Vanne magnétique à gaz Dungs

Sicherheits-Magnetventil für Allgas nach DIN 3394, Gruppe A, DVGW-geprüft

Vanne magnétique de sécurité pour tout gaz selon DIN 3394, groupe A, agréée DVGW

MVDLE	geräuschlos öffnend (ca. 10 s), schnell schliessend (< 1 s) <i>ouverture silencieuse (env. 10 s), fermeture rapide (< 1 s)</i>
MVD	schnell öffnend, schnell schliessend (< 1 s) <i>ouverture rapide, fermeture rapide (< 1 s)</i>
Betriebsdruck <i>Pression de service</i>	max. 200 mbar
Betriebsspannung <i>Voltage</i>	220 V / 50 Hz
stromlos geschlossen (nc.) <i>à circuit fermé hors-tension (nc)</i>	



MVDLE 210/5

◆ Geräuschlos öffnend

◆ à ouverture silencieuse

Art. No. <i>No d'art.</i>	Typ <i>Type</i>	Anschluss Rp <i>Raccord Rp</i>	Preis/Stk. <i>Prix/pce</i>
1024 5837	MVDLE 210/5	1"	395.00
1024 5844	MVDLE 215/5 S	1 ¼"	405.00
1024 5851	MVDLE 215/5	1 ½"	560.00
1024 5868	MVDLE 220/5	2"	675.00

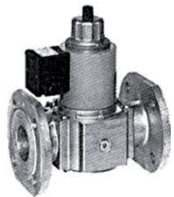

MVDLE 2065/5

◆ Mit Flanschen PN 10/16

◆ avec brides PN 10/16

Art. No. <i>No d'art.</i>	Typ <i>Type</i>	Anschluss DN <i>Raccord DN</i>	Preis/Stk. <i>Prix/pce</i>
1359 5685	MVDLE 2065/5	65	1'395.00
1024 5705	MVDLE 2080/5	80	1'980.00
1335 5982	MVDLE 2100/5	100	2'480.00

Alle weiteren Dungs-Produkte auf Anfrage lieferbar.

Toutes les autres produits Dungs sont livrables sur demande.

Richtpreise in CHF exkl. MWSt
Prix indicatif en CHF sans TVA

Eckerle Neutralisationssystem

mit Kondensatentsorgungspumpe für die Brennwerttechnik.

Das neue Kondensatfördersystem EKF 15-25 NB ist besonders für den Einsatz in der Brennwerttechnik bestimmt. In Verbindung mit dem neuentwickelten Kondensatbehälter NB-25 können jetzt alle Varianten der Kondensatförderung in einem System durchgeführt werden. Da alle Komponenten wie Behälter, Filterung, Steuerung, Pumpe, Befestigungsmaterial und Granulatfüllung für Neutralisation optimal abgestimmt wurden, bietet dieses System höchste Betriebssicherheit für wartungsfreien Dauereinsatz sowie eine umweltgerechte Entsorgung. Für grössere Kesselanlagen, d.h. über 25 kW, bieten wir den Erweiterungsatz bis 100 kW zur einfachen Montage.

Montage / Inbetriebnahme

Die Neutralisationsanlage lässt sich mit wenigen Handgriffen in Betrieb nehmen.

1. Das Neutralisationsgranulat wird in der Neutralisationsbox verpackt angeliefert. Entleeren Sie den Inhalt des Beutels in die gleiche Kammer.
2. Setzen Sie den Deckel, mit dem Schwimmer auf die freie Seite, auf den Behälter.
3. In die Oeffnung (ø 40 mm) im Deckel wird das Kondensat mit einem Rohr oder Schlauch eingeleitet.
4. Schliessen Sie nun an den Schlauchnippel druckseitig den PVC-Schlauch DN 6 mm zur Kondensat-ableitung an. Bitte beachten Sie die zulässigen Förderhöhen im Leistungsdiagramm.
5. Zuletzt wird der Netzstecker angeschlossen.

Das Neutralisationsgranulat reicht für ca. 14 Monate bei Anlagen bis 25 kW.

Sicherheit:

Das Fördersystem ist mit zwei separat arbeitenden Schwimmern ausgestattet. Der Arbeitsschwimmer schaltet die Pumpe füllstandsabhängig ein und aus. Der Alarmschwimmer schaltet den Ruhekontakt potentialfrei um.

Förderhöhe:	max. 15 m
Fördermenge:	max. 10 l/h
Tankinhalt:	max. 6 Liter
Neutralisation:	bis 25 kW
mit Erweiterung:	bis 100 kW
Spannung:	230 V/50 Hz
Leistung:	40 Watt
Umschaltkontakt:	10 A/250 V
Gewicht:	3.2 kg

Systeme de neutralisation Eckerle

avec pompe d'évacuation du condensat pour la technique de combustion.

Le nouveau système de refoulement de condensat EKF 15-25 NB est particulièrement destiné à être utilisé dans la technique de combustion. En combinaison avec le nouveau réservoir de condensat NB-25, toutes les variantes de refoulement de condensat peuvent à présent être réalisées en un système. Etant donné que tous les composants tels que réservoir, filtration, commande, pompe, matériel de fixation et charge de granulats ont été adaptés de façon optimale pour la neutralisation, ce système offre une sécurité de fonctionnement maximale pour une utilisation durable sans entretien ainsi que pour une élimination non nuisible à l'environnement. Pour les plus grandes installations de chaudières, à savoir celles supérieures à 25 kW, nous proposons le kit d'extension au montage simple, pouvant aller jusqu'à 100 kW.

Montage / Mise en service

L'installation de neutralisation peut être facilement mise en service en un tournemain.

1. Le granulat de neutralisation est fourni emballé dans la boîte de neutralisation. Videz le contenu du sachet dans la même chambre.
2. Placez le couvercle sur le réservoir avec le flotteur sur le côté libre.
3. Le condensat est dirigé par un tube ou un tuyau dans l'ouverture (ø 40 mm) du couvercle.
4. Raccordez alors le tuyau en PVC DN 6 mm côté refoulement à la conduite de condensat, via le raccord de tuyau. Veuillez observer les hauteurs de refoulement admissibles dans le diagramme de performances.
5. La fiche du réseau électrique est branchée en dernier.

Le granulat de neutralisation suffit pour pour des installations 14 mois dans le cas d'installations jusqu'à 25 kW.

Sécurité:

Le système de refoulement est doté de deux flotteurs travaillant séparément. Le flotteur de travail active et désactive la pompe en fonction du niveau de remplissage. Le flotteur d'alarme commande le contact de repos sans potentiel.

Hauteur de refoulement:	max. 15 m
Débit:	max. 10 l/h
Contenance du réservoir:	max. 6 litres
Neutralisation:	jusqu'à 25 kW
avec extension:	jusqu'à 100 kW
Tension:	230 V/50 Hz
Puissance:	40 Watt
Contact d'inversion:	10 A/250 V
Poids:	3.2 kg

Art. No.	Typ	Preis/Stk.
No d'art.	Type	Prix/pce
1024 5301	EKF 15-25 NB	443.00
1628 4429	EKF 17-60 NB	1'875.00
1359 6411	EKF 15T	315.00

auf Anfrage

sur demande

Richtpreise in CHF exkl. MWSt
Prix indicatif en CHF sans TVA

◆ Zubehör zu Eckerle Neutralisationssystem



Art. No. No d'art.	Bezeichnung Désignation	Preis/Stk. Prix/pce
1024 5286	Granulat, in Beuteln für 2 Füllungen Granulat, dans des sachets pour 2 charges	91.80
1324 6718	Erweiterungsbehälter bis 100 kW Réservoir d'extension jusqu'à 100 kW	248.00

◆ Accessoires pour système de neutralisation Eckerle

Kemut-Neutralisationsbox

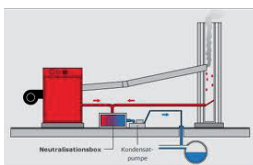

Die Kemut-Neutralisationsbox ist ein effizientes Reinigungs- und Neutralisierungsgerät für Kondensate aus Niedertemperaturheizkesseln und Kaminen. **Diese Säure darf laut Verordnung über die Einleitung von Abwässern in öffentliche Gewässer nicht in dieser Form in die Kanalisation eingeleitet werden.**

Die Kemut-Neutralisationsbox besteht im wesentlichen aus einem offenen säurebeständigem Kunststoffbehälter. Speziell konstruierte Einbauten nehmen die Filterwatte sowie das zur Neutralisation notwendige Granulat auf. Im Kondensat mitschwimmende Schmutzteilchen werden in der Filterwatte zurückgehalten. Das gereinigte Kondensat durchströmt das Neutralisationsgranulat zwangsweise von unten nach oben und wird dadurch neutralisiert. Das nunmehr saubere und umweltneutrale Kondensat kann nun direkt in die Kanalisation eingeleitet werden. Die Pflege der Kemut-Neutralisationsbox ist sehr einfach und absolut gefahrlos. Sie kann vom Anlagebetreiber oder vom Kaminfeger durchgeführt werden. Die Kemut-Neutralisationsbox wird in 4 Grössen angeboten.

Lieferung inkl. Erstfüllung Granulat!

Installationsanleitung

Die Kemut-Neutralisationsbox (1) wird auf einen ebenen, horizontalen und gereinigten Boden gestellt. Das Ablaufrohr des Wärmeerzeugers und/oder des Kamins wird mittels einer Kunststoffleitung (2) an den Einlaufbehälter (3) angeschlossen. In dieser Leitung ist vorzugsweise ein Syphon und eine Verschraubung (4) vorzusehen. Ablaufrohr und Deckel (5) dürfen nicht fest verbunden werden! Tropfrichter (6) unterhalb der Schlauchtülle (7) anbringen. Schlauchtülle und Abflussleitung (8) nicht fest verbinden, da ansonsten keine korrekte Messung des Säuregehaltes mehr möglich ist.

Art. No. No d'art.	Typ Type	Abmessungen L x B x H mm Dimensions L x L x H mm	Nennleistungen bei Puissance nominale		Preis/Stk. Prix/pce
			Oel kW Mazout kW	Gas kW Gaz kW	
1025 7964	KB 1	300 x 200 x 230	120	300	320.00
1025 7971	KB 2	400 x 300 x 230	250	600	495.00
1010 8206	KB 3	600 x 400 x 335	660	1500	693.00

Dispositif de neutralisation Kemut

Le dispositif de neutralisation Kemut est un appareil efficace pour la neutralisation et le nettoyage de condensat en provenance des chaudières à basse température et des cheminées. **Selon les prescriptions lé-gales, ce liquide acide ne peut pas être amené sous cette forme dans les canalisations, via la conduite d'amenée des eaux usées dans les eaux publiques.**

Le dispositif de neutralisation Kemut se compose essentiellement d'un récipient ouvert en matière synthétique résistant aux acides. La ouate filtrante ainsi que le granulat nécessaire à la neutralisation présentent des éléments tout spécialement construits à cet effet. Les particules impures flottant dans le condensat sont retenues par la ouate filtrante. Le condensat épuré traverse obligatoirement le granulat de neutralisation du bas vers le haut et est ainsi neutralisé. Le condensat est désormais propre et non nocif pour l'environnement et peut être amené directement dans le réseau de canalisation.

L'entretien demeure simple et sans danger. Il peut être confié aussi bien au responsable de l'installation qu'au ramoneur. Le dispositif de neutralisation Kemut est disponible en 4 dimensions.

Livré avec une première charge de granulat!

Instructions d'installation

Le dispositif de neutralisation Kemut (1) est à poser sur un sol plat, horizontal et nettoyé. Le tuyau d'évacuation du dispositif de production de chaleur et/ou de la cheminée est raccordé au moyen d'une conduite synthétique (2) au réservoir d'entrée (3). Dans cette conduite, il faut de préférence prévoir un siphon et une fixation par vis (4) sont à prévoir de préférence. Le tuyau d'évacuation et le couvercle (5) ne doivent pas être fermement raccordés ! Placer l'entonnoir (6) en dessous de l'embout à olive (7). Ne pas raccorder fermement l'embout à olive et la conduite d'évacuation (8) étant donné qu'une mesure précise du degré d'acidité ne serait plus possible dans ce cas.

Richtpreise in CHF exkl. MWST
Prix indicatif en CHF sans TVA



◆ Alkalis-Granulat

Art. No. <i>No d'art.</i>	Füllung mit Typ <i>Remplissage avec Type</i>	Gebinde à kg <i>Sac à kg</i>	Preis/Stk. <i>Prix/pce</i>
1010 5050	KB1	2.5	66.00
1024 7066	KB2	5.0	99.00

◆ Granulat Alkalis

◆ Kemut Aktiv-Pellets

zur Neutralisation grösserer Kondensatmengen und zu der in einigen Kantonen vorgeschriebenen Schwermetallausfällung

Art. No. <i>No d'art.</i>	Füllung mit Typ <i>Remplissage avec Type</i>	Gebinde à kg <i>Sac à kg</i>	Preis/Stk. <i>Prix/pce</i>
1026 7723	KB3	10.0	161.50
1024 7073	KB4	18.0	401.50
1023 9809		50.0	585.00

◆ Kemut Activ-Pellets

pour la neutralisation de plus grand volumes de condensat et pour la décantation des métaux lourds prévue dans certains cantons.



◆ Filterwatte

Art. No. <i>No d'art.</i>	Verkaufs-Einheit <i>Unité d'emballage</i>	Preis/Stk. <i>Prix/pce</i>
1024 7080	Beutel <i>Sac</i>	30.00

◆ Ouate filtrante



◆ pH-Indikatorpapier

zur periodischen Kontrolle des pH-Wertes des neutralisierten Kondensats

Art. No. <i>No d'art.</i>	Einheit <i>Unité</i>	Preis/Stk. <i>Prix/pce</i>
1024 7097	ca. 100 Blatt env. 100 feuilles	28.00

◆ Papier indicateur de pH

pour le contrôle périodique de la valeur pH du condensat neutralisé



◆ Bodenmatte

Art. No. <i>No d'art.</i>	Verkaufs-Einheit <i>Unité d'emballage</i>	Preis/Stk. <i>Prix/pce</i>
1010 5067	KB2	36.85

◆ Natte de sol

Richtpreise in CHF exkl. MWSt
Prix indicatif en CHF sans TVA



Druckexpansionsgefäss Pneumatex PND

Für geschlossene Heizungsanlagen.



Art. No. No d'art.	Typ Type	Abmessungen mm Dimensions mm	Vordruck bar Pression bar	Anschluss R Raccord R	Gewicht kg Poids kg	Sicherheitsventil Zoll Soupape de sécurité Pouce	Preis/Stk. Prix/pce
		B	D				
1012 3324	PND12	200 355	1.0	3/4"	4.5	1/2"	103.00
1026 8618	PND 18	222 393	1.0	3/4"	5.5	1/2"	119.00
1026 8625	PND 25	249 436	1.0	3/4"	7.5	1/2"	136.00
1026 8632	PND 35	280 485	1.0	3/4"	7.5	1/2"	166.00
1026 8593	PND 50	316 536	1.0	3/4"	10.5	1/2"	222.00
1026 8601	PND 80	346 636	1.0	3/4"	13.5	1/2"	265.00

Vases d'expansion sous pression Pneumatex PND

Pour installations de chauffage à circuit fermé.



Kappenventil

Anwendungsbereich:
Für die Montage direkt am Ausdehnungsgefäss. Das Ventil dient zum Absperrn, Entleeren und Auswechseln des Ausdehnungsgefässes.

Soupape à chape

Domaine d'application:
Pour une installation directe sur le vase d'expansion. La soupape sert à l'arrêt, à la vidange et au changement du vase d'expansion.

Nennndruck:	PN 10	Pression nominale:	PN 10
Max. Betriebstemperatur:	120° C	Température de service max.:	120° C
Entleerleistung:	1.33 ³ /h	Vidange:	1.33 ³ /h

Art. No. No d'art.	Grösse Rp Dimension Rp	Preis/Stk. Prix/pce
1026 9293	3/4" - 3/4"	43.40



Membransicherheitsventil

Für geschlossene Heizungsanlagen, DIN 4751
Kappe: rot

Soupape de sûreté à membrane

pour installations à circuit fermé, DIN 4751
chape: rouge

Ansprechdruck:	3 bar	Pression de réponse:	3 bar
Max. Betriebstemperatur:	140° C	Température de service max.:	140° C

Art. No. No d'art.	Dimension Rp Dimensions Rp	Kesselleistung kW Puissance de la chaudière	Eintritt Rp Entrée Rp	Austritt Rp Sortie Rp	Preis/Stk. Prix/pce
1026 9349	1/2"	50	1/2"	3/4"	24.20
1026 9332	3/4"	100	3/4"	1"	30.90
1012 4093	1"	200	1"	1 1/4"	50.45
1359 5856	1 1/4"	350	1 1/4"	1 1/2"	111.40

Heizungs-Manometer

mit grünem Bereich, Skala-Bereich 0 bis 4 bar



Manomètre de chauffage

avec zone verte, échelle de 0 à 4 bar

Art. No. No d'art.	Dimension Ø mm Dimension Ø mm	R	Preis/Stk. Prix/pce
1026 8649	80	1/2"	32.30
1023 0554	63	1/4"	22.00

Richtpreise in CHF exkl. MWSt
Prix indicatif en CHF sans TVA



Druckknopfhahn

aus Messing vernickelt, beidseitig Innengewinde

Robinet à poussoir

en laiton nickelé, filetage femelle sur les deux côtés

Art. No.	Dimension Rp	Preis/Stk.
No d'art.	Dimension Rp	Prix/pce
1026 8656	½"	39.10

Richtpreise in CHF exkl. MWSt
Prix indicatif en CHF sans TVA



Bimetall-Thermometer

Gehäuse: Stahlblech verzinkt
Messbereich: 0° C bis +120° C

◆ Typ 20/80

Art. No. No d'art.	Dimension Ø mm Dimension Ø mm	Länge mm Longueur mm	Preis/Stk. Prix/pce
1012 4017	80	45	16.10
1012 4024	80	75	16.70
1027 4374	80	100	18.70
1012 4031	80	100	19.50

Thermomètre bimétallique

Boîtier en tôle d'acier zinguée
Graduation: 0° C à +120° C

◆ Type 20/80



Schraubhülse

aus Messing R ½"

Art. No. No d'art.	Länge mm Longueur mm	Preis/Stk. Prix/pce
1012 3982	45	4.10
1012 3999	63	6.10
1012 4000	100	8.00

Douille à visser

en laiton R ½"



Rohranlege-Thermometer

Typ 26/80
Gehäuse: Stahlblech verzinkt
Messbereich: 0° C bis +120° C, mit Befestigungsfeder.

Art. No. No d'art.	Dimension Ø mm Dimension Ø mm	Preis/Stk. Prix/pce
1026 9262	80	17.80

Thermomètre à applique sur tuyau

Type 26/80
Boîtier en tôle d'acier zinguée
Graduation: 0°C à +120°C avec ressort de fixation

Richtpreise in CHF exkl. MWSt
Prix indicatif en CHF sans TVA



Grossentlüfter

mit Absperrautomat, aus Messing, 10 bar,
max. 110° C

Ventilateur à grande capacité

avec soupape d'arrêt automatique, en laiton, 10 bar,
max. 110°C

Art. No.	Dimension R	Preis/Stk.
No d'art.	Dimension R	Prix/pce
1026 9325	3/8"	16.80

Richtpreise in CHF exkl. MWSt
Prix indicatif en CHF sans TVA



Aussengewinde
Filetage mâle

KFE-Kugelhahn

aus Messing vernickelt, schwere Ausführung, vernickelt, mit Kappe und Kette

◆ Aussengewinde

Art. No. Dimension
No d'art. Dimension

1026 9394 ½"

Preis/Stk.
Prix/pce

16.00

Robinet à bille de vidange et de remplissage KFE

en laiton nickelé, modèle lourd avec bouchon et chaînette

◆ Filetage mâle



Innengewinde
Filetage femelle

◆ Innengewinde

Art. No. Dimension
No d'art. Dimension

1026 9402 ½"

◆ Filetage femelle

Preis/Stk.
Prix/pce

16.00

Richtpreise in CHF exkl. MWSt
Prix indicatif en CHF sans TVA

oventrop



Rotguss-Rückschlagventil

mit Vitondichtung für waagrechten oder senkrechten Einbau. Für Flüssigkeiten bis 120°C: für Wasser, Dampf, Kraftstoffe, Mineral-, Heiz- und Hydrauliköle. Ventilkugel federbelastet, Oeffnungsdruck 40 mbar, PN 16

Collecteur d'impuretés en bronze rouge

avec joint en viton pour installation horizontale ou verticale. Pour fluides jusqu'à 120°C: pour eau, vapeur, huiles minérales et hydrauliques, mazout et carburant. Cône de soupape à ressort, pression d'ouverture 40 mbar, PN 16

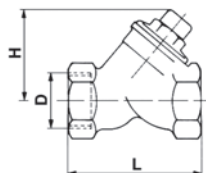

Art. No.	D Zoll	L mm	H mm	Preis/Stk.
No d'art.	D Pouce	L mm	H mm	Prix/pce
1012 4411	3/8"	53	35	40.30
1026 9370	1/2"	57	43	43.60
1026 9387	3/4"	68	49	54.50

oventrop



Rotguss-Schmutzfänger

Für Flüssigkeiten bis 150° C: Wasser, Dampf, Mineral-, Heiz-, Hydrauliköle, Gase und Dämpfe.
1/4" bis 2": Gehäuse aus Rotguss
2 1/2" bis 3": Gehäuse aus Messing
Siebeinsatz aus nichtrostendem Chromnickelstahl, PN 16

Clapet antiretour en bronze rouge

Pour fluides jusqu'à 150° C: eau, vapeur, huile minérale, huile de chauffage et hydraulique, gaz et vapeurs
1/4" à 2": boîtier en bronze
2 1/2" à 3": boîtier en laiton
Plaque-filtre en acier chrome-nickelé inoxydable, PN 16

◆ Mit Einzelsieb, Maschenweite

0.6 mm

◆ Avec filtre simple, ouverture de crible

0.6 mm

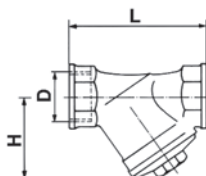

Art. No.	D Zoll	L mm	H mm	Preis/Stk.
No d'art.	D Pouce	L mm	H mm	Prix/pce
1012 4062	3/8"	63.5	35	25.40
1012 4079	1/2"	66.5	42	31.60
1012 4086	3/4"	76.5	50	41.10
1026 9301	1"	90.0	62	60.60

andere Grössen auf Anfrage

autres dimensions sur demande

◆ Mit Doppelsieb, Maschenweite

0.25 mm

◆ Avec filtre double, ouverture de crible

0.25 mm

Art. No.	D Zoll	L mm	H mm	Preis/Stk.
No d'art.	D Pouce	L mm	H mm	Prix/pce
1022 8605	3/8"	63.5	25	28.70

Richtpreise in CHF exkl. MWSt
Prix indicatif en CHF sans TVA



Anodenprüfgerät

Zur Messung des Schutzstroms zwischen Speicherwassererwärmer und Magnesiumanode

Appareil de contrôle d'anodes

Pour la mesure du courant de protection entre le chauffe-eau à accumulation et l'anode à magnésium

Art. No.
No d'art.

Preis/Stk.
Prix/pce

1012 7009

90.00



Magnesium-Anode

Der nachträgliche Aus- bzw. Einbau von Anoden gestaltet sich oft schwierig, wenn die Platzverhältnisse zwischen Wassererwärmer und Boden oder Decke knapp sind. Mit der Magnesium-Anode Typ S kann man diese Probleme umgehen. Die Lösung liegt in der Konstruktion der Anode, welche aus 5 Teilstücken mit $\varnothing 21 \times 130$ mm besteht. Die Teile sind in Serie auf einem flexiblen Stahlkabel montiert. Die Flexibilität gestattet in praktisch allen Fällen eine problemlose Montage. Das Anschlussgewinde entspricht der gängigen Anschlussnorm der meisten Boiler-Fabrikate. Die Anode kann bei Bedarf gekürzt werden.

Anode à magnésium

Le démontage ou le montage ultérieur des anodes s'avère souvent difficile lorsque l'espace disponible entre le chauffe-eau et le sol ou le plafond est étroit. Avec l'anode à magnésium de type S, il est possible de surmonter ces problèmes. La solution tient dans la construction de l'anode, laquelle se compose de 5 éléments de $\varnothing 21 \times 130$ mm. Les pièces sont montées en série sur un câble flexible en acier. La flexibilité permet un montage sans problème dans pratiquement tous les cas. Le raccord fileté correspond aux normes de connexion actuelles observées par la plupart des chauffe-eau sur le marché. L'anode peut être raccourcie si nécessaire.

Art. No. No d'art.	Artikel Article	Anschluss Raccord	Preis/Stk. Prix/pce
1025 6048	Kettenanode mit 5 Teilstücken Anode de chaînes avec 5 éléments	G $\frac{3}{4}$ "	38.50
1359 5954	Kettenanode mit 6 Teilstücken Anode de chaînes avec 6 éléments	G $\frac{3}{4}$ "	75.40
1359 5955	Kettenanode mit 7 Teilstücken Anode de chaînes avec 7 éléments	G $\frac{3}{4}$ "	91.20
1023 2947	Anode 700 mm lang, $\varnothing 22$ Anodde 700 mm long, $\varnothing 22$	G $\frac{3}{4}$ "	19.50

Richtpreise in CHF exkl. MWSt
Prix indicatif en CHF sans TVA



Thermische Ablaufsicherung

Bei Erreichung von 97°C wird ein Wasserablauf am Brauchwassererwärmer geöffnet und dadurch eine wesentliche Temperatursteigerung verhindert.

Max. Auslass:	6500 l/h bei 107° C und 8 bar
Max. Betriebsdruck:	10 bar
Anschluss:	¾", Kapillarrohr 1,3 m
Tauchrohr:	210 mm mit ½" Aussengewinde

Dispositif de sécurité pour conservation de la température

Lorsque le chauffe-eau pour eau non potable atteint 97° C, une sortie d'eau s'ouvre afin d'empêcher une augmentation importante de la température.

Débit max.:	6500 l/h à 107° C et 8 bar
Press. de service max.:	10 bar
Raccordements:	¾", tube capillaire 1,3 m
Tube plongeur:	210 mm avec filet extérieur ½"

Art. No. Anschlussgrösse
No d'art. Taille de raccordement

Preis/Stk.
Prix/pce

1025 8169 G ¾" i

133.90



Anlegethermostat Danfoss

Zur Regelung der Flüssigkeitstemperatur in Rohren oder Behältern, an denen der Thermostat befestigt ist, bimetalgesteuert.

Umgebungstemperatur max. 100° C, Fühlertemperatur max. 125° C, inkl. 2 Spiralbändern und Wärmeleitpaste

Thermostat d'applique Danfoss

Pour la régulation de la température du fluide dans le tuyau ou le réservoir sur lequel le thermostat est fixé, à commande bimétallique.

Température ambiante max. 100° C, température max. de la sonde 125° C, avec 2 bandes en spiralées et pâte de conduction de chaleur.

Art. No.	Typ	Regelbereich	Preis/Stk.
No d'art.	Type	Domaine de réglage	Prix/pce
1025 8075	AT	30° C bis 90° C, 230 V 30° C à 90° C, 230 V	76.50

Preis/Stk.
Prix/pce

76.50



Doppelthermostat Danfoss

Maximale Fühlertemperatur 115° C, Tauchrohrgewinde ½", 230 V

Thermostat double Danfoss

Température max. de la sonde 115° C, filetage du tube plongeur ½", 230 V

Art. No.	Typ	Regelbereich	Wächter	Fühler mm	Preis/Stk.
No d'art.	Type	Domaine de réglage	Sonde	Sonde mm	Prix/pce
1025 8082	DTM	25° C bis 95° C 25° C à 95° C	50° C bis 110° C 50° C à 110° C	110	166.50
1022 8720	DTS	25° C bis 95° C 25° C à 95° C		110	129.80

Andere Typen/Grössen auf Anfrage.

Autres types/dimensions sur demande.

◆ Tauchrohr

◆ Tube plongeur



Art. No. Länge mm
No d'art. Longueur mm

Preis/Stk.
Prix/pce

1025 8051 110

29.25

1025 8068 150

29.25

Richtpreise in CHF exkl. MWSt
Prix indicatif en CHF sans TVA



Typ THK 130

Fernthermometer

Gehäuse ABS/Kunststoff schwarz, Skala Zifferblatt ABS weiss - Zahlen schwarz, mit Kapillarrohr 1,5 m, Rundfühler 6 mm

Thermomètre à capillaire

Boitier ABS/plastique noir, graduation du cadran ABS blanc - chiffres noirs, avec tube capillaire 1,5 m, sonde ronde 6 mm

Art. No. No d'art.	Typ Type	Anzeigebereich Plage d'indication	Skala Graduation	Baumasse mm Encombrement mm	Preis/Stk. Prix/pce
1027 5029	THK 130	0° C - 120° C	quadratisch carré	45,5 x 45,5	19.45
1027 4994	THK 150	0° C - 120° C	waagrecht horizontal	58,5 x 25,5	19.45



Typ THK 150

Sicherheitstemperrbegrenzer *Limiteur thermique de sécurité*

Sicherheitstemperrbegrenzer mit manuellem Reset. Kapillarrohr 1500 mm, Fühler 6,5 x 73 mm, mit Umschalter 16 A - 250 V

Limiteur thermique de sécurité avec remise à zéro manuelle. Tube capillaire 1500 mm, sonde 6,5 x 73 mm, avec commutateur inverseur 16 A - 250 V

Art. No. No d'art.	Typ Type	Einstellbereich Plage de réglage	Kapillarrohr m Tube capillaire m	Preis/Stk. Prix/pce
1012 6950	STB 400/971	fest eingestellt auf 100° C réglage fixe à 100° C	1.5	37.80



Regulierthermostat

Als Einbauregler mit Umschalter 16 A - 250 V, Fühler 6,5 x 73 mm

Thermostat de regulation

En tant que régulateur incorporé avec commutateur inverseur 16 A - 250 V, sonde 6,5 x 73 mm

Art. No. No d'art.	Typ Type	Einstellbereich Plage de réglage	Kapillarrohr m Tube capillaire m	Preis/Stk. Prix/pce
1027 5005	TRT 200/711	0° - 90° C	1.5	36.75



◆ Zierring mit Schrauben

Für Regulierthermostat

◆ Anneau enjoliveur avec vis

Pour thermostat de régulation

Art. No. No d'art.	Typ Type	Preis/Stk. Prix/pce
1012 6974	ZR/TRT 100	4.20



◆ Drehknopf mit Skala

Für Regulierthermostat

◆ Bouton de commande avec échelle de graduation

Pour thermostat de régulation

Art. No. No d'art.	Typ Type	Einstellbereich Plage de réglage	Preis/Stk. Prix/pce
1012 6967	DKN/TRT 100	0° - 90° C	4.20



Richtpreise in CHF exkl. MWSt
Prix indicatif en CHF sans TVA



Mischer

Innengewinde, max. Wassertemperatur 110° C

◆ Dreiwegmischer HRE 3

Gehäuse und Deckel:	GG 20
Gleitschuh:	aus Messingdruckguss
Spindel:	ausrostfreiem Stahl
Stopfbüchse:	doppelter O-Ring

Mélangeur

Filetage femelle, temp. de l'eau 110° C max.

◆ Mélangeur à 3 voies HRE 3

Boîtier et couvercle:	GG 20
Patin de guidage:	en moulage de laiton sous pression
Axe:	en acier inoxydable
Presse-étoupe:	Joint torique double d'étanchéité

Art. No.	Dimension L1 mm	L mm	D Zoll	Preis/Stk.
No d'art.	Dimension L1 mm	L mm	D Pouce	Prix/pce
1026 8586	52.5	105	1"	115.00
1012 3317	57.5	115	1 ¼"	122.00
1359 5733	78.0	156	2"	229.00



Stellmotor

Für Drei- und Vierwege-Mischer, 130 sec. / 90°
Farbe lichtgrau, 10 Nm

Art. No.	Typ	Preis/Stk.
No d'art.	Type	Prix/pce
1012 6525	SM 70	185.25

Moteur de commande

Pour mélangeur à trois et à quatre voies, 130 sec. / 90°
couleur gris clair, 10 Nm

auf Anfrage

sur demande

Richtpreise in CHF exkl. MWSt
Prix indicatif en CHF sans TVA

Danfoss

Ventilgehäuse Typ RA-N

Corps de Vanne type RA-N



Mit Voreinstellung für Neuanlagen und Umrüstung.

Avec pré réglage pour installations nouvelles et transformations.

Eck
Equerre

◆ Eckventil

◆ Vanne équerre

Art. No. No d'art.	Typ type	Dimension dimension	Artikel article	Preis/Stk. Prix/pce
1026 8726	RA-N 10/6	3/8"	013G0031	26.40
1026 8740	RA-N 15/6	1/2"	013G0033	28.10



Durchgang
Droit

◆ Durchgangsventil

◆ Vanne de passage

Art. No. No d'art.	Typ type	Dimension dimension	Artikel article	Preis/Stk. Prix/pce
1026 8733	RA-N 10/6	3/8"	013G0032	25.80
1026 8757	RA-N 15/6	1/2"	013G0034	27.50

Danfoss

Ventilgehäuse Typ RA-FN

Corps de vannes type RA-FN

Ohne Voreinstellung für alle Anlagen.

Sans pré réglage pour toutes les installations.



Eck
Equerre

◆ Eckventil

◆ Vanne équerre

Art. No. No d'art.	Typ type	Dimension dimension	Artikel article	Preis/Stk. Prix/pce
1010 4538	RA-FN 10/6	3/8"	013G0021	26.40
1010 4545	RA-FN 15/6	1/2"	013G0023	30.60



Durchgang
Droit

◆ Durchgangsventil

◆ Vanne de passage

Art. No. No d'art.	Typ type	Dimension dimension	Artikel article	Preis/Stk. Prix/pce
1010 4552	RA-FN 10/6	3/8"	013G0022	26.40
1010 4569	RA-FN 15/6	1/2"	013G0024	28.10

Richtpreise in CHF exkl. MWST
Prix indicatif en CHF sans TVA

Danfoss

Fühlerelemente RA 2000

Eléments thermostatiques

RA 2000

◆ RA 2990

◆ RA 2990

Fühler eingebaut, Spannring weiss

Bulbe incorporé, bague crantée blanche



Art. No. No d'art.			Preis/Stk. Prix/pce
1026 8694	RA 013G2990	Spannring weiss bague crantée blanche	37.10
	RA 013G2992		

Fühlerelement

Thermostat

◆ RA 2020

◆ RA 2920

Fühler eingebaut, Behördenmodell

Sonde incorporée, modèle pour le service public



Fühlerelement RA 2920
Thermostat RA 2920

Art. No. No d'art.		Preis/Stk. Prix/pce
1344 5973	RA 2920 013G2920	51.30

Danfoss

Service-Fühler

Sonde de dépannage

Passend auf Danfoss RAV-, RAVL-Thermostatventile *Adapté pour vannes thermostatiques Danfoss RAV/RAVL*



Fühler RA-VL
Sonde de dépannage

Art. No. No d'art.	Typ Type	Ausführung Modèle	Bereich °C Température °C	Preis/Stk. Prix/pce
1026 8687	RA-V 2960/2961	Fühler fest, 34 mm Sonde incorporée, 34 mm	5 bis 26 5 à 26	58.00
1026 8719	RA-VL 2950/2951	Fühler fest, 26 mm Sonde incorporée, 26 mm	5 bis 26 5 à 26	54.00

◆ Behördenschutzklappe

◆ Capuchon de protection pour service public



Behörden-Schutzklappe RA-VL
Capuchon de protection pour service public

Art. No. No d'art.	Typ Type	Preis/Stk. Prix/pce
1010 4583	RA-VL 13G2493	8.60

Richtpreise in CHF exkl. MWSt
Prix indicatif en CHF sans TVA



Eckform
Modèle en équerre

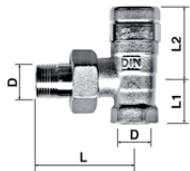

Rücklaufverschraubung Typ RLV *Raccord pour radiateur, type RLV*

Absperren- und voreinstellbar, sowie füllen und entleeren, aus Messing, vernickelt

Avec fermeture et pré réglable, remplir et vider, en laiton, nickelé

Betriebsdruck:	PN 10	Pression de service:	PN 10
Betriebstemperatur:	max. 120° C	Température de service:	max. 120° C

◆ Eckform

◆ *Modèle en équerre*

Art. No. No d'art.	D Zoll D Pouce		L mm L mm	L1 mm L1 mm	L2 mm L2 mm	Preis/Stk. Prix/pce
1359 5921	3/8"	003L0141 RVL 10	52	22	33/34	17.70
1026 8670	1/2"	003L0143 RVL 15	58	27	32	19.20



Längenausgleichs-Tülle R 173

Douille de rallonge R 173

Aus Messing 58, verchromt

en laiton 58, chromée

Betriebsdruck:	max. 14 bar	Pression de service:	max. 14 bar
Betriebstemperatur:	max. 110° C	Température de service:	max. 110° C

Art. No. No d'art.	Dimension Zoll Dimension Pouce	L min. mm L min. mm	L max. mm L max. mm	Ausgleich Compensation	Preis/Stk. Prix/pce
1026 9419	3/8"	31	47	16	5.60
1026 9426	1/2"	34	50	16	6.40
1026 9433	3/4"	36	54	18	15.95
1359 5857	1"	42	63	21	21.80
1012 4473	1 1/4"	50	75	25	31.25

Richtpreise in CHF exkl. MWSt
Prix indicatif en CHF sans TVA



Sondenhalter

- ◆ Neuartige Konstruktion aus eloxiertem Leichtmetall
- ◆ Geeignet für alle Sondenfabrikate
- ◆ Stabile, grossflächige Auflage
- ◆ Für Abgasrohre ø 80 - 300 mm
- ◆ Ideal auch für Alurohre
- ◆ Durch Kugelabdichtung und Silikonauflage garantiert dicht (kein Falschlufteintritt durch die Messöffnung)
- ◆ Grosser, horizontaler Schwenkbereich zur Kernstromfindung, in jeder Lage fixierbar
- ◆ Schnelle und einfache Befestigung mit breitem Klettband. Hohe Spannkraft
- ◆ Hitzebeständig bis +250°C
- ◆ Klemmbüchsen für alle Sondendurchmesser (ø 6, 7, 8, 10 mm) einzeln lieferbar
- ◆ Die Messöffnung sollte ca. ø 14-15 mm betragen, um die optimale Dichtigkeit zu erreichen. Wir empfehlen dazu unseren speziellen Schälbohrer Art.Nr. 1026 1679

Support de sonde

- ◆ Construction originale et brevetée, réalisation en alliage léger anodisé
- ◆ Convient aux sondes de toutes marques
- ◆ Support stable, à grande surface
- ◆ Pour tuyaux d'échappement des gaz de ø 80 - 300 mm
- ◆ Convient aussi parfaitement aux tuyaux en alu
- ◆ Etanchéité absolue garantie par joint d'étanchéité sphérique et couche de silicone (pas d'entrée accidentelle d'air par le trou de mesure)
- ◆ Grande amplitude d'orientation horizontale pour la recherche de la veine gazeuse, se fixe en toutes positions
- ◆ Fixation simple et rapide par large bande Velcro. Capacité de serrage élevée
- ◆ Résiste à la chaleur jusqu'à +250°C
- ◆ Douilles de serrage pour tous les diamètre de sondes ø 6,7,8,10 mm), livrables à la pièce
- ◆ Le trou de mesure doit avoir un diamètre de 14-15 mm pour garantir la meilleure étanchéité. Nous vous recommandons à cet effet notre foret à pointe de centrage No.Art. 1026 1679

Art. No. No d'art.	Beschreibung Description	Preis/Stk. Prix/pce
1024 6520	komplett mit Klettbandverschluss und Klemmeinsatz für Sonde ø 8 mm Complet avec bande de montage Velcro et dispositif de serrage pour sonde ø 8 mm	105.00

andere Klemmeinsätze auf Anfrage

autres dispositifs de serrage sur demande



Prüfloch-Schälbohrer

Auch für INOX geeignet, ø 14.5 mm, Schaft ø 8 mm, mit Anschlag

Foret à pointe de centrage pour trou de mesure

Convient également pour l'inox, ø 14.5 mm, tige ø 8 mm, avec butée

Art. No. No d'art.	ø mm ø mm	Preis/Stk. Prix/pce
1026 1679	14.5	65.10

Prüfloch-Verschluss

Aluminium-Rondelle ø 25 mm, selbstklebend

Fermeture pour trou de mesure

Rondelle en aluminium ø 25 mm, autocollante

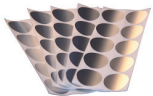

Art. No. No d'art.	Typ Type	Preis/Stk. Prix/pce
1026 1686	Brief zu 100 Rondellen Pochette de 100 rondelles	15.00

Richtpreise in CHF exkl. MWSt
Prix indicatif en CHF sans TVA

◆ Stopfen für Messsonde

Aus Viton 60° Shore, Abschluss-Stopfen für Rauchgas-Messöffnung

◆ Bouchon pour sonde de mesure

En Viton 60° Shore, bouchon de fermeture pour trou de mesure de tube de fumée

Art. No.
No d'art.

Preis/Stk.
Prix/pce

1027 5889

5.80



Filterpapier rund

Geeignet für alle Geräte

Papier-filtre rond

Convient aux appareils de toutes marques

Reflexionsgrad:	85 ± 2.5 % (nach DIN 5036)	Angle de réflexion:	85 ± 2.5 % (selon DIN 5036)
Durchflusswiderstand:	50 ± 10 hPa bei einem Luftdurchfluss von 3000 cm ³ je cm ² wirksamer Filterfläche und Minute	Résistance de passage:	50 ± 10 hPa pour un passage d'air de 3000 cm ³ par cm ² de surface filtrante par minute

Art. No.
No d'art.

Inhalt
Contenu

Dimension 0 mm
Dimension 0 mm

Preis/Stk.
Prix/pce

1026 1888 Schachtel zu 100 Stk.
Boîte à 100 pièces

50

9.80

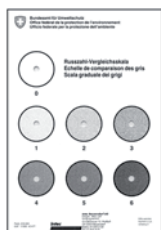

Russbildskala

(Vergleichsskala vom Bundesamt für Umweltschutz, Form 319.300)

Diese Russzahl-Skala umfasst die Stufen 0-6 der zehnstufigen Bacharach-Skala (Norm ASTM 2156-65). Im Dunkeln aufbewahren; allfällige Verschmutzungen mit Seifenwasser abwaschen.

Mesure de la formation de fumée

(Echelle des mesure de l'Office fédéral de la protection de l'environnement, modèle 319.300.) Cet échelle pour indice de noircissement comprend les niveaux 1 à 6 de l'échelle Bacharach à 10 niveaux (norme ASTM 2156-65). Garder l'échelle à l'abri de la lumière; laver à l'eau savonneuse les saletés évent.

Art. No.
No d'art.

Preis/Stk.
Prix/pce

1026 2153

12.00

Feinfilter

Für Schlauchanschluss

Filtre fin

Pour raccordement de tuyau



Art. No. 0 mm
No d'art. 0 mm

Preis/Stk.
Prix/pce

1026 1693 30

6.95

Mann-Filter zu Sondenschlauch KD/JN

Für Schlauchanschluss

Filtre mâle de tuyau à sonde KD/JN

Pour raccordement de tuyau



Art. No.
No d'art.

Preis/Stk.
Prix/pce

1024 5503 8 mm Stutzen

6.70

1311 9186 6 mm Stutzen

6.70

Richtpreise in CHF exkl. MWSt
Prix indicatif en CHF sans TVA



Filterwolle spezial

Geeignet für ecom-Geräte mit Filterrohr

Laine filtrante spéciale

Approprié pour appareils ecom avec tuyau-filtre

Art. No. No d'art.	Inhalt Contenu	Preis/Stk. Prix/pce
1026 2139	Packung zu 5 Ersatzfüllungen Paquet de 5 pièces	7.15



Feinstaubfilter

Geeignet für ecom-CD/JN/KD
Ø 24 x 15 mm
TROCKEN LAGERN!

Filtre fin

Approprié pour ecom-CD/JN/KD
Ø 24 x 15 mm
TENIR AU SEC!

Art. No. No d'art.	Inhalt Contenu	Preis/Stk. Prix/pce
1026 1662	Packung zu 10 Stk. Paquet de 10 pièces	11.55

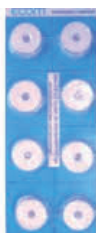

Wechseltampon für Kondensat- absorber

Ø 24 x 15 mm
TROCKEN LAGERN!

Tampon d'échange pour système d'absorption de condensat

Ø 24 x 15 mm
TENIR AU SEC!

Art. No. No d'art.	Inhalt Contenu	Preis/Stk. Prix/pce
1026 1655	Packung zu 10 Stk. Paquet de 10 pièces	15.25



Thermo-Druckpapier

Geeignet für alle Ecom-Geräte mit Thermodrucker
(ecom-J / J^{PLUS} / S^{PLUS} Alpha / P^{IR})

Papier thermo-impresion

Approprié pour tous les appareils Ecom à thermo-impri-
mante (ecom-J / J^{PLUS} / S^{PLUS} Alpha / P^{IR})

Hülse:	Ø 12 mm	Douille:	Ø 12 mm
Rollen:	Ø 38 mm (aussen)	Rouleaux:	Ø 38 mm (extérieur)
Breite:	58 mm	Largeur:	58 mm

Art. No. No d'art.	Preis/Stk. Prix/pce
1026 1631	8.65



Druckpapier dokumentenecht

Geeignet für Ecom-Geräte mit Nadeldrucker
(ecom-AT^{PLUS} / KD / JN / J / J^{PLUS})

Papier impresion classique

Approprié pour analyseurs ecom avec imprimante à
aiguille (ecom-AT^{PLUS} / KD / JN / J / J^{PLUS})

Hülse:	Ø 12 mm	Douille:	Ø 12 mm
Rollen:	Ø 45 mm (aussen)	Rouleaux:	Ø 45 mm (extérieur)
Breite:	58 mm	Largeur:	58 mm
Länge:	18 m (Papierlänge)	Longueur:	18 m (longueur papier)

Art. No. No d'art.	Preis/Stk. Prix/pce
1026 1624	7.25

Richtpreise in CHF exkl. MWSt
Prix indicatif en CHF sans TVA



Testflüssigkeit

Alkohol (Aethanol), zur Restölbestimmung

Liquide

Alcool (éthanol), pour la détermination de l'huile de fluxage

Art. No. No d'art.	Inhalt Contenu	Preis/Stk. Prix/pce
1026 1965	Pipetten-Flasche zu 100 ml Flacon avec pipette de 100 ml	26.15



Farbband-Kassette

Geeignet für Ecom AT^{PLUS} / KD / JN / J / J^{PLUS}

Cassette de ruban encreur

Approprié pour ecom AT^{PLUS} / KD / JN / J / J^{PLUS}

Art. No. No d'art.	Beschreibung Description	Preis/Stk. Prix/pce
1026 1648	Druckfarbe: schwarz Couleur d'impression: noir	16.10

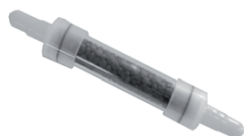

Granulatfilter

Mangan-IV-Oxyd zur Ausscheidung von SO₂ / NO/NO₂ vor dem CO-Sensor

Filtre granulé

Oxyde de manganèse IV pour la séparation du SO₂/NO/NO₂ avant le capteur à CO

Art. No. No d'art.	Preis/Stk. Prix/pce
1026 1617	27.75



Granulat zu allen Analyse- Computern

Mangan-IV-Oxyd zur Ausscheidung von SO₂ / NO/NO₂ vor dem CO-Sensor, zum Nachfüllen der Patronen

Granulat pour tous les analyseurs

Oxyde de manganèse IV pour la séparation du SO₂ / NO/NO₂ avant le capteur à CO, pour le remplissage des cartouches

Art. No. No d'art.	Inhalt Contenu	Preis/Stk. Prix/pce
1012 6998	Dose zu 500 g Boîte de 500 g	66.15



Klemm-Konus

EAM-genehmigt, inkl. Rändelmutter und Wärmeschutz

Cône de serrage

Agrée OFMET, avec écrou moleté et isolation thermique

Art. No. No d'art.	zu Sondenrohr 0 mm pour tuyau de sonde 0 mm	Preis/Stk. Prix/pce
1026 1819	7 - 8	57.50
1024 5363	10	57.50

Richtpreise in CHF exkl. MWST
Prix indicatif en CHF sans TVA



Sondenverschluss-Kappe

Zur Dichtprüfung von Sonden und Schlauchleitungen

Art. No.
No d'art.

1012 2554

Preis/Stk.
Prix/pce

1.05

Capuchon de sonde

Pour la surveillance de l'étanchéité de la sonde et du tuyau



Stufenschalter 4-polig

Mit Kippschalter 0/1 für die Festsetzung der gewünschten Brennerstufe.
Die Feuerungskontrolle erfordert bei Zweistufenbrennern die Festsetzung der gewünschten Brennerstufe, um die erforderlichen Messungen gemäss LRV durchzuführen. Mit dem Stufenschalter können die Stufen ohne weitere Eingriffe nach Bedarf geschaltet werden.

Art. No.
No d'art.

1024 6892

Preis/Stk.
Prix/pce

73.00

Commutateur 4 pôles

Avec interrupteur à bascule 0/1 pour la détermination de l'étage désiré du brûleur.
Le contrôle du chauffage exige, en cas de brûleur à deux étages, la détermination de l'étage désiré du brûleur afin de pouvoir procéder aux différentes mesures nécessaires, conformément à l'OPair. Le commutateur pour étage de brûleur permet d'activer les étages désirés selon le besoin, sans qu'aucune autre intervention ne soit nécessaire.

Richtpreise in CHF exkl. MWSt
Prix indicatif en CHF sans TVA



Oelmesskoffer Brigon

Solider Metallkoffer, enthaltend:

- ◆ 1 Brigon-CO₂-Indicator 0 - 20 Vol% mit Ansaugvorrichtung und Ersatz-Messflüssigkeit (EAM zugelassen Nr. 2 / TÜV-Nr. 12 RgG 011)
- ◆ 1 Brigon-Russprüfer, mit EMPA-Russbildskala, Filterpapier und Pumpenschmieröl (EAM zugelassen Nr. 2 / TÜV-Nr. 12 RgG 011)
- ◆ 1 Brigon-Rauchgasthermometer 0-300° C, mit 150 mm Schaft mit Distanzkonus
- ◆ 1 Brigon-Zeigerzugmesser +0.1 bis 0.5 mbar
- ◆ 1 Brigon-Kalkulator



Gewicht:	5.5 kg
Masse:	45 x 46 x 11 cm

Auf Anfrage

Coffret de mesure de mazout Brigon

Coffret métallique, solide, contenant:

- ◆ 1 Indicateur CO₂ Brigon, échelle 0 - 20%, avec dispositif d'aspiration et fluide de mesure de rechange (approuvé OFMET No. 2/ TÜV n° 12 RgG011)
- ◆ 1 contrôleur de fumée Brigon (opacimètre) avec indice de noircissement EMPA, papier-filtre et lubrifiant pour pompe (approuvé OFMET No. 2)/ TÜV n° 12 RgG011
- ◆ 1 thermomètre Brigon pour gaz de fumée, 0-300° C, tige de 150 mm avec cône de mesure.
- ◆ 1 Déprimomètre à aiguilles de +0.1 jusqu'à 0.5 mbar
- ◆ 1 Calculateur Brigon

Poids:	5.5 kg
Dimensions:	45 x 46 x 11 cm

Sur demande



Gasmesskoffer Brigon

Solider Metallkoffer, enthaltend:

- ◆ 1 Brigon-CO₂-Indicator 0 - 20 Vol% mit Ansaugvorrichtung und Ersatz-Messflüssigkeit (TÜV-Nr. 12 RgG 011)
- ◆ 1 Brigon-CO-Gasprüfgerät mit Hubzählwerk und 10 CO-Prüfröhrchen
- ◆ 1 Brigon-Rauchgasthermometer 0-300° C, mit 150 mm Schaft mit Distanzkonus
- ◆ 1 Brigon-Hochdruckmanometer für Zug und Druck bis 30 mbar
- ◆ 1 Brigon-Kalkulator



Gewicht:	5.5 kg
Masse:	45 x 46 x 11 cm

Auf Anfrage

Coffret de mesure de gaz Brigon

Coffret métallique, solide, contenant:

- ◆ 1 Indicateur CO₂ Brigon, échelle 0 - 20%, avec dispositif d'aspiration et fluide de mesure de rechange (TÜV n° 12 RgG011)
- ◆ 1 appareil de mesure CO, avec compteur de courses incorporé et 10 tubes de contrôle de CO
- ◆ 1 thermomètre Brigon pour gaz de fumée, 0-300° C, tige de 150 mm avec cône de mesure
- ◆ 1 manomètre haute pression Brigon pour le tirage et la pression jusqu'à 30 mbar
- ◆ 1 Calculateur Brigon

Poids:	5.5 kg
Dimensions:	45 x 46 x 11 cm

Sur demande

Richtpreise in CHF exkl. MWSt
Prix indicatif en CHF sans TVA



Ingenieur-Messkoffer Brigon



Solider Metallkoffer, enthaltend:

- ◆ 1 Brigon-CO₂-Indicator 0 - 20 Vol% mit Ansaugvorrichtung und Ersatz-Messflüssigkeit (EAM zugelassen Nr. 2 / TÜV-Nr. 12 RgG 011)
- ◆ 1 Brigon-O₂-Indicator 0-21 Vol% mit Ansaugvorrichtung und Ersatz-Messflüssigkeit
- ◆ 1 Brigon-Russprüfer, mit EMPA-Russbildskala, Filterpapier und Pumpenschmieröl (EAM zugelassen Nr. 2 / TÜV-Nr. 12 RgG 011)
- ◆ 1 Brigon-CO-Gasprüfgerät mit Hubzählwerk und 10 CO-Prüfröhrchen
- ◆ 1 Brigon-Rauchgasthermometer 0 - 300° C, mit 150 mm Schaft mit Distanzkonus
- ◆ 1 Brigon-Rauchgasthermometer 0 - 300° C, mit 300 mm Schaft mit Distanzkonus
- ◆ 1 Brigon-Zeigerzugmesser +0.1 bis 0.5 mbar
- ◆ 1 Brigon-Hochdruckmanometer für Zug und Druck bis 30 mbar
- ◆ 1 Brigon-Kalkulator

Gewicht:	9.2 kg
Masse:	585 x 36 x 11 cm

Auf Anfrage

Coffret de mesure de mazout et gaz Brigon

Coffret métallique, solide, contenant:

- ◆ 1 Indicateur CO₂ Brigon, échelle 0 - 20%, avec dispositif d'aspiration et fluide de mesure de rechange (approuvé OFMET No. 2/ TÜV n° 12 RgG011)
- ◆ 1 Indicateur O₂ Brigon, échelle 0 - 21%, avec dispositif d'aspiration et fluide de mesure de rechange (TÜV n° 12 RgG011)
- ◆ 1 contrôleur de fumée Brigon (opacimètre) avec indice de noircissement EMPA, papier-filtre et lubrifiant pour pompe (approuvé OFMET No. 2)/ TÜV n° 12RgG011
- ◆ 1 appareil de mesure CO, avec compteur de courses incorporé et 10 tubes de contrôle de CO
- ◆ 1 thermomètre Brigon pour gaz de fumée, 0-300° C, tige de 150 mm avec cône de mesure
- ◆ 1 thermomètre Brigon pour gaz de fumée, 0-300° C, tige de 300 mm avec cône de mesure
- ◆ 1 Déprimomètre à aiguilles de +0.1 jusqu'à 0.5 mbar
- ◆ 1 manomètre haute pression Brigon pour le tirage et la pression jusqu'à 30 mbar
- ◆ 1 Calculateur Brigon

Poids:	9.2 kg
Dimensions:	58 x 36 x 11 cm

Sur demande



Russprüfer NAW Brigon



Mit BUS-Russbildska, 40 Filterpapierstreifen und Pumpenschmieröl (Flasche zu 3 ml). EAM genehmigt.

Art. No.	Inhalt	Preis/Stk.
No d'art.	Contenu	Prix/pce
1026 2146	komplett complet	234.00

Contrôleur de fumée (opacimètre) NAW Brigon

Avec indice de noircissement BUS, 40 papier-filtres et lubrifiant pour pompe (flacon de 3 ml). Agréé OFMET

andere Typen auf Anfrage

autres types sur demande

Richtpreise in CHF exkl. MWSt
Prix indicatif en CHF sans TVA

◆ Ersatzteile

◆ Pièces de rechange



Art. No. No d'art.	Inhalt Contenu	Preis/Stk. Prix/pce
1012 2732	Rändelverschraubung <i>Tige de piston</i>	12.55
1026 1895	Distanzstück <i>Pièce d'écartement</i>	2.60
1026 2014	Manschette <i>Manchette caoutchouc</i>	16.95
1026 1903	Abschluss-Verschraubung <i>Raccord d'obturation</i>	14.20
1026 2021	Einschraubventil <i>Soupape à vis</i>	17.65
1026 1910	Fiberdichtung <i>Joint en fibre</i>	1.70
1026 1826	Nylon-Buchse mit Kondensatfalle <i>Bague en nylon avec trappe pour condensat</i>	7.85
1194 8355	Schlauchstück 100 mm <i>Tuyau 100 mm</i>	2.35
1026 1833	Sonde 300 x 0 7 mm <i>Sonde 300 x 0 7 mm</i>	11.90
1026 1840	Schutzfeder <i>Ressort de protection</i>	7.30
1026 1857	Gummihaltering <i>Anneau de fixation</i>	12.55
1010 5199	Konus, innen 0 7 mm, für Ansaugvorrichtung CO ₂ und Russpumpe <i>Cône, ø intérieur 7 mm, pour dispositif d'aspiration CO₂ et opacimètre</i>	16.55
1026 1864	Ventilschlüssel <i>Clef de réglage our culbuteurs</i>	18.10

Pumpenschmieröl

Lubrifiant pour pompe



Art. No. No d'art.	Inhalt Contenu	Preis/Stk. Prix/pce
1026 1958	Flasche zu 3 ml <i>Flacon à 3 ml</i>	8.35

Filterpapier

Papier-filtre



Für ca. 400 Messungen, in Couvert

Pour 400 mesurages, dans une enveloppe

Art. No. No d'art.	Inhalt Contenu	Preis/Stk. Prix/pce
1026 2069	40 Streifen <i>40 bandes</i>	10.95

Richtpreise in CHF exkl. MWSt
Prix indicatif en CHF sans TVA



Filterpapier rund

In Beutel zu 200 Stück

Art. No. 0 mm
No d'art. 0 mm

1026 1871 35

Papier-filtre

Pour 400 mesurages, dans une enveloppe

Preis/Stk.
Prix/pce

8.50



Testoryt CO₂-Indicator Brigon

Indicateur CO₂ - Testoryt Brigon

Mit Messflüssigkeit rot, EAM-genehmigt

Avec liquide de mesure rouge. Agréé OFMET



Art. No. Inhalt
No d'art. Contenu

1026 2177 0 - 20 Vo. %

Preis/Stk.
Prix/pce

288.50



Testoryt CO₂-Indicator Brigon

Indicateur CO₂ - Testoryt Brigon

Geeignet z.B. für Kläranlagen, mit Messflüssigkeit rot

Pour installations de d'épuration, avec flacon de liquide de mesure rouge.



Art. No. Inhalt
No d'art. Contenu

1012 2770 0 - 60 Vo. %

Preis/Stk.
Prix/pce

291.85

Testoryt O₂-Indicator Brigon

Indicateur O₂ - Testoryt Brigon

Mit Messflüssigkeit blau, EAM-genehmigt

Avec liquide de mesure bleu. Agréé OFMET

Art. No. Inhalt
No d'art. Contenu

1026 2038 0 - 21 Vo. %

Preis/Stk.
Prix/pce

294.10



Ansaugvorrichtung CO₂ / O₂ Indicator

Dispositif d'aspiration CO₂ / O₂

Art. No. Inhalt
No d'art. Contenu

1026 2108 komplett mit Distanzkonus
complet avec cône d'écartement

Preis/Stk.
Prix/pce

101.40

Richtpreise in CHF exkl. MWSt
Prix indicatif en CHF sans TVA



CO₂-Ersatzflüssigkeit

Giftklasse 2, BAG T Nr. 681042,

Art. No. No d'art.	Inhalt Contenu	Preis/Stk. Prix/pce
1026 2115	Flasche 70 ml, rot Flacon 70 ml, rouge	13.00
1026 2122	Flasche ½ Liter, rot Flacon de ½ litre, rouge	40.15

CO₂ Flüssigkeit ist spätestens nach 150 Messungen zu ersetzen.

classe de toxicité 2, BAG T No. 681042,

Le liquide CO₂ est à remplacer au plus tard après 150 mesures.

Unbedingt Gefahren-Hinweise auf Flasche beachten! Gemäss einem Schreiben des Kant. Laboratoriums Zürich vom 6.7.89 dürfen Indicatoren und Ersatzflüssigkeit (Kalilauge, Giftklasse 2) nur noch mit Bezugsbewilligung (Giftschein, Giftbuch I oder II) abgegeben werden (Art. 9 Gift-gesetz und Art. 18 der Giftverordnung).

Faire attention aux instructions de danger sur le flacon! Selon un courrier du laboratoire cantonal de Zurich en date du 6 juillet 89, les indicateurs ainsi que le liquide de remplacement (hy-droxyde de potassium, classe de toxicité 2) ne seront délivrés désormais (Art. 9 de la loi relative produits toxiques et Art. 18 du décret sur les produits toxiques) qu'avec une autorisation d'achat (permis de produit toxique, registre des produits toxiques I et II).

Auf Wunsch geben wir Ihnen gerne nähere Auskunft.

Nous nous tenons à votre disposition pour tout renseignement supplémentaire.

♦ O₂-Ersatzflüssigkeit 0 - 21 Vol%

Messflüssigkeit blau

Art. No. No d'art.	Inhalt Contenu	Preis/Stk. Prix/pce
1026 2045	Flasche 70 ml, blau Flacon 70 ml, bleu	45.00

O₂ Flüssigkeit ist spätestens nach 40 Messungen zu ersetzen. BAG T Nr. 671042, Giftklasse 2

♦ Liquide de rechange O₂ 0 - 21 Vol

Liquide de mesure bleu

Le liquide O₂ est à remplacer au plus tard après 40 mesures. BAG T No. 671042, classe de toxicité 2

Zeigerzugmesser Brigon

Mit Messschlauch, Messbereich +0.1 bis 0.5 mbar, Skaleneinteilung 0.02 mbar

Art. No. No d'art.	Preis/Stk. Prix/pce
1026 2076	241.75

Déprimomètre à aiguilles Brigon

Plage de mesure: Avec tube de mesure +0.1 jusqu'à 0.5 mbar, division de l'échelle graduée en 0.02 mbar



Richtpreise in CHF exkl. MWSt
Prix indicatif en CHF sans TVA



Hochdruckmanometer Brigon

für Zug und Druck bis 30 mbar, komplett mit Ansaugvorrichtung und grüner Messflüssigkeit

Manomètre haute pression Brigon

Plage de mesure: pression et dépression jusqu'à 30 mbar, avec dispositif d'aspiration et liquide de mesure vert



Art. No. No d'art.	Inhalt Contenu	Preis/Stk. Prix/pce
1026 1996	komplett mit Magneten complet avec Magneten	345.00

◆ Zubehör zu Hochdruckmanometer Brigon

◆ Accessoires pour manomètre haute pression Brigon

Art. No. No d'art.	Inhalt Contenu	Preis/Stk. Prix/pce
1012 2763	Ersatz-Messflüssigkeit grün Liquide de mesure de rechange vert	15.00



Schrägrrohr-Manometer Brigon

für Zug und Druck, komplett mit Ansaugvorrichtung und roter Messflüssigkeit, mit doppelter Magnethalterung.

Manomètre à tube oblique Brigon

Pour tirage et pression, complet avec dispositif d'aspiration et liquide de mesure rouge, avec fixation magnétique double

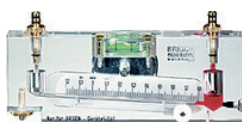

Art. No. No d'art.	Druckmass Mesure de pression	Preis/Stk. Prix/pce
1026 1934	+0.2 - 0.8 mbar	281.85

◆ Zubehör zu Schrägrrohr-Manometer Brigon

◆ Accessoires pour manomètre à tube oblique Brigon

Art. No. No d'art.	Beschreibung Description	Preis/Stk. Prix/pce
1026 1941	Ersatz-Messflüssigkeit rot Liquide de mesure de rechange rouge	16.75

U-Rohr Manometer Manoflex

Aufrollbar, zur Messung genügt Leitungswasser

Manomètre à tube en U Manoflex

Enroulable, l'eau du robinet suffit pour la mesure



Art. No. No d'art.	Messbereich mbar Plage de mesure mbar	Preis/Stk. Prix/pce
1026 2209	0 bis 60 0 à 60	266.50

Richtpreise in CHF exkl. MWSt
Prix indicatif en CHF sans TVA

◆ Zubehör zu U-Rohr Manometer Manoflex

◆ Accessoires pour manomètre à tube en U Manoflex

Art. No. No d'art.	Beschreibung Description	Preis/Stk. Prix/pce
1026 2223	Messschlauch DN 8, per Meter Tuyau de mesure DN 8, le mètre	4.25
1026 2184	Magnethalter, per Stück Fixation magnétique, la pièce	21.65



Abgas-Bimetallthermometer

Thermomètre bimétallique pour gaz de fumée

Messbereich 0° C bis +500° C, Ø 80 mm, mit Distanzkonus

Mesure de 0° C à +500° C, Ø 80 mm, avec cône d'écartement

Art. No. No d'art.	Schaft Tige	Preis/Stk. Prix/pce
1026 1989	150 mm, Ø 6 mm	59.00
1026 1972	300 mm Ø 6 mm	72.15



Abgas-Bimetallthermometer mit Schleppzeiger auf Glas montiert

Thermomètre bimétallique pour gaz de fumée aiguilles entraînés montées sur verre

Messbereich 0° C bis +400° C, Ø 65 mm, Schaft 140 mm aus nichtrostendem Stahl, Ø 6 mm, mit Distanzkonus

Mesure de 0° C à +400° C, Ø 65 mm, tige de 140 mm, tube en acier inoxydable Ø 6 mm, avec cône d'écartement

Art. No. No d'art.	Preis/Stk. Prix/pce
1026 2160	69.80

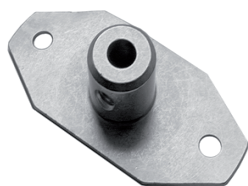

Flanschhalter für Abgasthermo- meter

Bride de fixation pour thermo- mètre pour gaz de fumée

Der Flanschhalter aus Messing (eine Eigenentwicklung von Intec) ist geeignet für die Fixierung von Rauchgasthermometern im Kernstrom. Der biegsame Flansch wird entsprechend dem Rauchrohrdurchmesser angepasst und mittels 2 Parkerschrauben (im Lieferumfang) am Rauchrohr befestigt.

La bride de fixation en laiton (un développement maison d'Intec) convient pour la fixation de thermomètres pour gaz de fumée dans le courant central. La bride flexible est adaptée en fonction du diamètre du tube de fumée et fixée au moyen de 2 vis Parker au tube de fumée (vis fournies dans la livraison).

Art. No. No d'art.	Preis/Stk. Prix/pce
1026 1927	7.00

Richtpreise in CHF exkl. MWSt
Prix indicatif en CHF sans TVA



GREISINGER Digital Thermometer

Digital Präzisions-Taschenthermometer, Batteriebetrieb, komplett mit Fühler, genaueste Messungen in Flüssigkeiten, für Luft/Gase oder als Kernmessgerät (mit Einstechfühler)

Thermomètre numérique

Thermomètre de poche numérique à grande précision, fonctionnement par piles, complet avec capteur, mesures très précises dans les liquides, l'air ou les gaz ou bien en tant que thermomètre pour mesurer la température à l'intérieur des installations (avec capteur accrochable).



GTH 175/PT



GTH 175/PT-E



GTH 175/PT-K

Messbereich:	-199.9° C bis +199.9° C	Champ de mesure:	-199.9° C à +199.9° C
Auflösung:	0.1° C	Résolution:	0.1° C
Genauigkeit:	Gerät 0.1° C ± 1 Digit, Fühler zum Gerät kalibriert, so dass sich z.B. im Bereich 0 - 100° C ein Fehler von ca. 0.1° C ± 1 Digit ergibt	Précision:	Appareil 0.1° C 1 chiffre, capteur calibré pour l'appareil, que l'intervalle de température 0-100° C par exemple n'accuse qu'une erreur d'environ. 0.1° C 1 chiffre
Fühler:	Molybdänsensor, potentialfrei in V4A-Rohr (Werkstoff-Nr. 1.4571) Ø 3 mm und ca. 80 mm lang eingebaut. Kunststoffgriff ca. 75 mm lang und 1 m hochflexibles (128 Einzeladern) Silikonkabel - fest mit dem Gerät verbunden	Capteur:	Capteur au molybdène, hors-tension dans tube V4A (substance no. 1.4571) Ø 3 mm et longueur env. 80 mm. Poignée en plastique env. 75 mm de long et câble flexible en silicone d'1 m (128 brins simples) fermement relié à l'appareil.
Anzeige:	13 mm hohe, 3 ½-stellige LCD-Anzeige	Affichage:	Hauteur 13 mm, LCD à 3 ½ chiffres
Arbeitstemperatur:	-30° C bis +45° C	Température de service:	-30° C à +45° C
Stromversorgung:	9 V-Batterie Typ JEC6F22 (im Lieferumfang)	Alimentation en courant:	Pile 9 V type JEC6F22 (incluse dans la livraison)
Batterielebensdauer:	ca. 300 Betriebsstunden	Durée de vie de la pile:	Env. 300 heures de fonctionnement
Batteriewechselanzeige:	automatisch bei zu geringer Batteriespannung, 'BAT'	Indication de pile déchargée:	Automatique en cas de tension insuffisante, 'BAT'
Abmessungen:	Gehäuse aus schlagfestem ABS, ca. 106 x 67 x 30 mm (HxBxT)	Dimensions:	Boîtier en ABS, résistant aux chocs, env. 106 x 67 x 30 mm (h x l x p)
Gewicht:	ca. 170 g (inkl. Batterie und Fühler)	Poids:	Env. 170 g (avec pile et capteur)

Art. No. No d'art.	Typ Type	Beschreibung Description	Preis/Stk. Prix/pce
1027 5966	GTH 175/PT	für universellen Einsatz (speziell für Flüssigkeiten, Luft, Gase) <i>pour une utilisation universelle (en particulier pour les liquides, air, gaz)</i>	114.65
1014 4178	GTH 175/PT-E	mit schlanker Einstechspitze (Kernmessgerät) <i>Avec fine pointe en plongée (thermomètre pour intérieur d'installations)</i>	120.10
1024 6900	GTH 175/PT-K	Kerntemperaturmessgerät mit Teflongriff und Teflonkabel, bei dem sowohl Griff als auch Kabel bis max. 250° C Lufttemperatur im Backofen verbleiben können <i>Thermomètre pour intérieur d'installations avec poignée et câble en téflon. La poignée et le câble peuvent rester dans le four jusqu'à une température d'air de max. 250°C</i>	137.15

◆ **Zubehör zu Digital Thermometer**

◆ **Accessoires pour thermomètre numérique**



Art. No. No d'art.	Beschreibung Description	Preis/Stk. Prix/pce
1024 7112	Aufbewahrungskoffer klein GKK 252 <i>Petit coffret de rangement GKK 252</i>	23.95

Richtpreise in CHF exkl. MWSt
Prix indicatif en CHF sans TVA



Digital-Sekunden Taschen-Thermometer

Thermomètre de poche numérique très rapide



GTH 1150

Batteriebetrieb, für Wechselfühler. sekundenschnelle Messungen an Oberflächen, in Flüssigkeiten, weichplastischen Medien, Luft/Gasen, an kleinsten Objekten etc., wo feinste Temperaturunterschiede rasch erkannt werden müssen und die alleinige Auflösung von 1° C nicht ausreicht. Universell einsetzbares Gerät durch zwei wählbare Auflösungen: 0.1° C von 50.0° C bis 199.9° C und 1° C von -50° C bis +1150° C

Fonctionnement sur piles, avec de capteurs interchangeable. Mesures ultrarapides des surfaces, liquides, matériaux en plastique mou, l'air, gaz, petits objets, etc., partout où des différences de température doivent être rapidement constatées et où la résolution de 1° C ne suffit pas. Appareil utilisable pour toute application grâce à deux résolutions au choix : 0,1° C pour l'intervalle 50,0° C - 199,9° C et 1° C pour l'intervalle -50° C - +1150° C.

Messbereich:	-50° C bis +1150° C	Champ de mesure:	-50° C à +1150° C
Auflösung:	Bereich 1: 0.1° C Bereich 2: 1.0° C	Résolution:	Résolution 1: 0.1° C Résolution 2: 1.0° C
Genauigkeit:	von -20.0° C bis +199.9° C besser 1% ± 0.5° C von -20.0° C bis +550° C bzw. 920° C bis 1150° C 1% ± 1 Digit von -50° C bis -20° C gemäss beiliegender Korrekturtabelle	Précision:	de -20.0° C à +199.9° C meilleure que 1% ± 0.5° C de -20.0° C à +550° C et 920° C à 1150° C 1% ± 1 chiffre de -50° C à -20° C selon le tableau de corrections annexé
Fühleranschluss:	2-poliger Norm-Flachstecker (thermospannungsfrei) passend für alle NiCr-Ni (Typ K) Messfühler. Fühler nicht im Lieferumfang. Je nach Anwendung optimalen Fühler bestellen.	Connexion de capteur:	Fiche plate 2 pôles standard (sans tension thermoélectrique), s'adapte à tous les capteurs de mesure NiCr-Ni (Type K). Capteur non inclus dans la livraison. Commander le capteur adéquat selon l'utilisation.
Anzeige:	13 mm hohe, 3 ½-stellige LCD-Anzeige	Affichage:	Affichage à LCD 3 ½ chiffres, hauteur 13 mm
Arbeitstemperatur:	0° C bis 45° C	Température de service:	0° C à 45° C
Nenntemperatur:	25° C	Température nominale:	25° C
Stromversorgung:	9 V-Batterie Typ JEC6F22 (im Lieferumfang)	Alimentation en courant:	Pile 9 V type JEC6F22 (incluse dans la livraison)
Batterielebensdauer:	ca. 300 Betriebsstunden	Durée de vie de la pile:	Env. 300 heures de fonctionnement
Batteriewechselanzeige:	automatisch bei zu geringer Batteriespannung, 'BAT'	Indication de pile déchargée:	Automatique en cas de tension insuffisante, 'BAT'
Abmessungen:	Gehäuse aus schlagfestem ABS, ca. 106 x 67 x 30 mm (HxBxT)	Dimensions:	Boîtier en ABS, résistant aux chocs, env. 106 x 67 x 30 mm (h x l x p)
Gewicht:	ca. 150 g (inkl. Batterie)	Poids:	Env. 150 g (avec la pile)

Art. No.	Typ	Preis/Stk.
No d'art.	Type	Prix/pce
1024 7136	GTH 1150	129.80

◆ Zubehör zu Digital-Sekunden Taschen-Thermometer

◆ Accessoires pour thermomètre de poche numérique très rapide



Schutztasche
Etui de protection

Art. No.	Beschreibung	Preis/Stk.
No d'art.	Description	Prix/pce
1024 6544	Schutztasche für Digitalthermometer, praktische Kustledertasche mit Sichtfenster, Gürtelschleife sowie Halteschleife für Wechselfühler Etui de protection pour thermomètre numérique poche pratique en cuir synthétique avec fenêtre d'inspection sur instrument, à accrocher à la ceinture ainsi qu'une courroie de soutien pour le capteur interchangeable	46.60
1024 7105	Koffer gross GKK 1100 Coffret grand GKK 1100	41.35



GKK1100

NiCr-Ni-Fühler siehe folgende Seiten.

Pour les capteurs NiCr-Ni, voir à ce propos les pages suivantes.

Richtpreise in CHF exkl. MWSt
Prix indicatif en CHF sans TVA



GREISINGER

Digital-Präzisions-Zweifach-Sekunden-Thermometer

Double thermomètre numérique de précision très rapide



GMH 3230

- 2 Wechselfühler gleichzeitig ansteckbar und ablesbar
 - Differenztemperaturmessung (Fühler 1 - Fühler 2) mit 0.1° oder 1° Auflösung möglich
 - 5 unterschiedliche Thermoelemente verwendbar (Typ J, K, N, S, T)
 - Differenztemperaturmessung auch mit nicht potentialfreien Sensoren auf Metall und in Flüssigkeiten durchführbar
 - Messwertkorrektur für Oberflächenmessung zu schaltbar
 - Serielle Schnittstelle
 - Min-/Max-Wert-Speicher
 - Holdfunktion
 - Batterie- und Netzgerätebetrieb
 - Tara/Diff-Funktion
 - Nullpunkt-Offset-Eingabe
- 2 Capteurs interchangeables enfichables et lisibles en même temps
 - Mesure de la différence de température (capteur 1 - capteur 2) avec une résolution possible de 0.1°C ou bien 1°C
 - 5 thermocouples différents utilisables (Type J,K,N,S,T)
 - Egalement, mesure de la différence de température avec capteurs sous tension, sur les métaux et dans les liquides
 - Correction de la valeur de mesure pour la mesure de surfaces
 - Interface série
 - Enregistrement des valeurs min. et max.
 - Fonction Attente
 - Fonctionnement à pile ou sur réseau
 - Fonction Tara/Diff
 - Fonction décalage du point zéro

Art. No. No d'art.	Typ Type	Preis/Stk. Prix/pce
1012 6501	GMH 3230	314.00



GKK 3000

◆ Zubehör zu Digital-Präzisions-Zweifach-Sekunden-Thermometer

◆ Accessoires pour double thermomètre numérique de précision très rapide

Art. No. No d'art.	Typ Type	Beschreibung Description	Preis/Stk. Prix/pce
1027 3737	GKK3000	Koffer mit Aussparungen passend für die GMH3xxx-Serie Coffret avec niches aptes pour la série GMH3xxx	30.05
1027 4716	GKK3100	Koffer mit Noppenschaum für universelle Anwendung Coffret avec protubérances en mousse pour une utilisation universelle	30.05
1027 4305	GMH1300	Magnethalter Support magnétique	14.20
1012 8297	GAK9V	Batterie 9V Batterie 9V	25.25



GKK 3100



GMH 1300



Richtpreise in CHF exkl. MWSt
Prix indicatif en CHF sans TVA



GREISINGER

Standard-Temperaturfühler Typ K

für GTH 1160, GTH 1100/2 DIF, GTH 1200,
GTH 1200 SA

◆ GTL 130

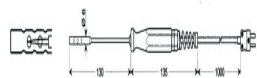

GTL 130

Luft-/Gasfühler, Raumtemperatur, Rauchgas etc.
V4A-Rohr, Kunststoffgriff, Siliconkabel, DIN-Stecker

Art. No. No d'art.	Messbereich °C Champ de mesure °C	Ansprechzeit in sek. Temps de réaction sec.	Preis/Stk. Prix/pce
1024 7143	-65 bis +600 -65 à +600	ca. 1.5 env. 1.5	110.95

Sonde pyrométrique standard type K

pour GTH 1160, GTH 1100/2 DIF, GTH 1200,
GTH 1200 SA

◆ GTL 130

Capteur pour l'air/ les gaz, la température ambiante,
les gaz de fumée etc. Tube V4A, poignée en plastique,
câble en silicone, fiche DIN

◆ GOF 130 CU

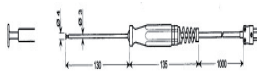

GOF 130 CU

Oberflächenfühler für gerade und feste Oberflächen.
Federndes Cu-Plättchen, Kunststoffgriff,
Siliconkabel, DIN-Stecker

Art. No. No d'art.	Messbereich °C Champ de mesure °C	Ansprechzeit in sek. Temps de réaction sec.	Preis/Stk. Prix/pce
1010 5074	-65 bis +500 -65 à +500	ca. 3 env. 3	104.10

◆ GOF 130 CU

Capteur pour surfaces droites et fixes. Plaquettes élas-
tiques en cuivre, poignée en plastique, câble
en silicone, fiche DIN

◆ GOF 130

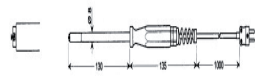

GOF 130

Oberflächenfühler für feste Oberflächen jeder Art.
2 laserverschweisste, federnde Spiralfedern aus
NiCr- Ni, Keramikrohr, Kunststoffgriff, Siliconkabel,
DIN-Stecker

Art. No. No d'art.	Messbereich °C Champ de mesure °C	Ansprechzeit in sek. Temps de réaction sec.	Preis/Stk. Prix/pce
1024 6979	-65 bis +900 -65 à +900	ca. 2 env. 2	110.95

◆ GOF 130

Capteur pour surfaces fixes de tous types. 2 ressorts à
spirale soudés au laser, élastiques en NiCr-Ni, tube en
céramique, poignée en plastique, câble en silicone, fiche
DIN

◆ GOF 400 HO

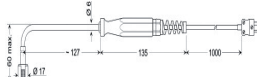

GOF 400 HO

Oberflächenfühler für feste Oberflächen, besonders
robuste Ausführung, für Messung bei begrenzter
Höhe. Abgewinkelte Ausführung, NiCr-Ni-Bändchen
federnd, Teflonkörper, Alu-Abschirmhülse, Kunst-
stoffgriff, Siliconkabel, DIN-Stecker

Art. No. No d'art.	Messbereich °C Champ de mesure °C	Ansprechzeit in sek. Temps de réaction sec.	Preis/Stk. Prix/pce
1024 6986	-65 bis +250 -65 à +250	ca. 2 env. 2	118.75

◆ GOF 400 HO

Capteur pour surfaces fixes, modèle particulièrement
robuste, pour mesures sur une hauteur limitée. Modèle
coudé, petits rubans élastiques en NiCr-Ni, corps en
téflon, douille de blindage en alu, poignée en plastique,
câble en silicone, fiche DIN

Richtpreise in CHF exkl. MWSt
Prix indicatif en CHF sans TVA

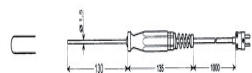

GTF 400

◆ GTF 400

Tauchfühler, schnell, federnd, V4A-Rohr \varnothing 1.5 mm, L=130 mm, Kunststoffgriff, Siliconkabel, DIN-Stecker

◆ GTF 400

Capteur à immersion, rapide, élastique, tube V4A \varnothing 1.5 mm, L=130 mm, poignée en plastique, câble en silicone, fiche DIN

Art. No.	Messbereich °C	Ansprechzeit in sek.	Preis/Stk.
No d'art.	Champ de mesure °C	Temps de réaction sec.	Prix/pce
1024 6962	-65 bis +550 -65 à +550	ca. 3 env. 3	62.00

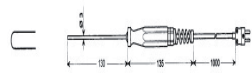

GTF 900

◆ GTF 900

Tauchfühler, federnd, V4A-Rohr \varnothing 3 mm, L=130 mm, Kunststoffgriff, Siliconkabel, DIN-Stecker

◆ GTF 900

Capteur à immersion, élastique, tube V4A \varnothing 3 mm, L=130 mm, poignée en plastique, câble en silicone, fiche DIN

Art. No.	Messbereich °C	Ansprechzeit in sek.	Preis/Stk.
No d'art.	Champ de mesure °C	Temps de réaction sec.	Prix/pce
1010 5081	-65 bis +1000 -65 à +1000	ca. 5 env. 5	66.15

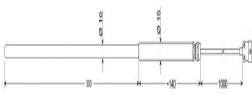

GTF 1200/300

◆ GTF 1200/300

Tauchfühler, Inconel. Mantelthermoelement biegsam Inconel \varnothing 3.0 mm, L=300 mm, potentialfrei, Kunststoffgriff, Siliconkabel, DIN-Stecker

◆ GTF 1200/300

Capteur à immersion Inconel. Thermocouple à gaine pliable. Inconel \varnothing 3.0 mm, L=300 mm, hors-tension, poignée en plastique, câble en silicone, fiche DIN

Art. No.	Messbereich °C	Ansprechzeit in sek.	Preis/Stk.
No d'art.	Champ de mesure °C	Temps de réaction sec.	Prix/pce
1010 5043	-65 bis +1150 -65 à +1150	ca. 5 env. 5	109.50

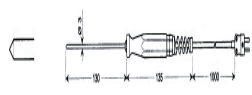

GES 900

◆ GES 900

Einstichfühler, federnd, starr. V4A-Rohr \varnothing 3.0 mm, L=130 mm, Kunststoffgriff, Siliconkabel, DIN-Stecker

◆ GES 900

Capteur accrochable, élastique, rigide. Tube V4A \varnothing 3.0 mm, L=130 mm, poignée en plastique, câble en silicone, fiche DIN

Art. No.	Messbereich °C	Ansprechzeit in sek.	Preis/Stk.
No d'art.	Champ de mesure °C	Temps de réaction sec.	Prix/pce
1024 6993	-65 bis +1000 -65 à +1000	ca. 5 env. 5	68.85



GES 130

◆ GES 130

Einstichfühler für weichplastische Medien. Federnde Einstechnadel aus V4A \varnothing 1.5 mm, L=130 mm, Kunststoffgriff, Siliconkabel, DIN-Stecker

◆ GES 130

Capteur accrochable pour matériaux en plastique tendre. Aiguille d'accroche à ressorts en V4A \varnothing 1.5 mm, L=130 mm, poignée en plastique, câble en silicone, fiche DIN

Art. No.	Messbereich °C	Ansprechzeit in sek.	Preis/Stk.
No d'art.	Champ de mesure °C	Temps de réaction sec.	Prix/pce
1024 7004	-65 bis +550 -65 à +550	ca. 3 env. 3	64.35

Richtpreise in CHF exkl. MWSt
Prix indicatif en CHF sans TVA

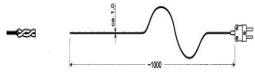

GTF 300

◆ GTF 300

Sekundenschnelle Messung in Luft, Gasen, Flüssigkeiten, für kleinste Oberflächen. Teflonisierte, verdrehte Thermoelementdrähte je \varnothing 0.2 mm, zu Messspitze verschweisst, sehr flexibel, DIN-Stecker. Gegen Aufpreis in beliebiger Länge (bis 50 m) lieferbar.

◆ GTF 300

Mesure très rapide dans l'air, dans les gaz, dans les liquides, pour les petites surfaces. Isolé, en téflon, fils de thermocouple torsadés de \varnothing 0.2 mm, soudés à tige de mesure, très flexible, fiche DIN. Contre supplément de prix, livrable dans n'importe quelle longueur (jusqu'à 50 m).

Art. No. No d'art.	Messbereich °C Champ de mesure °C	Ansprechzeit in sek. Temps de réaction sec.	Preis/Stk. Prix/pce
1024 6948	-65 bis +300 -65 à +300	ca. 0.3 env. 0.3	26.90

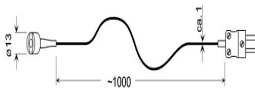

GMF 250

◆ GMF 250

Oberflächen-Magnetfühler, selbsthaftend auf magnetischen Werkstoffen, federnde Messsonde mit Metallplättchen \varnothing 5 mm, ca. 1 m teflonisierte, verdrillte Leitung, DIN-Stecker

◆ GMF 250

Capteur à aimant pour surfaces s'applique sur matières premières magnétiques, sonde de mesure à ressort avec plaquettes métalliques \varnothing 5 mm, ligne isolée en téflon et torsadée d'env. 1 m, fiche DIN

Art. No. No d'art.	Messbereich °C Champ de mesure °C	Ansprechzeit in sek. Temps de réaction sec.	Preis/Stk. Prix/pce
1010 5029	-65 bis +250 -65 à +250	ca. 5 env. 5	73.70

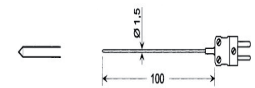

GTO 130 OK

◆ GTE 130 OK

Luft-/Gasfühler, eingeschränkt auch für Oberflächen (Wechselfühler **ohne** Kabel). NiCr-Ni-Drähte \varnothing 0.5 mm vorne verschweisst und plangeschliffen, V4A-Rohr, DIN-Stecker starr verbunden

◆ GTE 130 OK

Capteur accrochable (capteur interchangeable **sans** câble) d'accroche à ressort \varnothing 1.5 mm en V4A, fiche DIN connectée rigidement

Art. No. No d'art.	Messbereich °C Champ de mesure °C	Ansprechzeit in sek. Temps de réaction sec.	Preis/Stk. Prix/pce
1010 5036	-65 bis +400 -65 à +400	ca. 3 env. 3	34.05



GES 900 spez.

◆ GES 900 spez. (nur solange Vorrat)

Einstichfühler spezial (extra stark) z.B. für Messungen von Teer, Strassenbelägen etc. V4A-Rohre \varnothing 8 x 150 mm, Kunststoffhandgriff, DIN-Stecker, mit Spiral-kabel

◆ GES 900 spéc. (aussi longtemps que stock)

Capteur accrochable spécial (extra fort) par ex. pour mesures du goudron des revêtements routiers etc. Tube V4A \varnothing 8 x 150 mm, poignée en plastique, fiche DIN avec câble spiralé

Art. No. No d'art.	Messbereich °C Champ de mesure °C	Ansprechzeit in sek. Temps de réaction sec.	Preis/Stk. Prix/pce
1024 6537	-65 bis +900 -65 à +900	ca. 5 env. 5	155.35

Richtpreise in CHF exkl. MWSt
Prix indicatif en CHF sans TVA

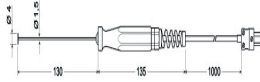

GOF 500

◆ GOF 500

Oberflächen-, Tauch-, Luft-, Gasfühler, V4A-Rohr ø 1.5 mm, mit Cu-Plättchen ø 4.0 mm, Kunststoffgriff, Siliconkabel, DIN-Stecker

◆ GOF 500

Capteur pour surfaces, à immersion, pour l'air et les gaz. Tube V4A ø 1.5 mm, avec plaquette en cuivre ø 4.0 mm, poignée en plastique, câble en silicone, fiche DIN

Art. No. No d'art.	Messbereich °C Champ de mesure °C	Ansprechzeit in sek. Temps de réaction sec.	Preis/Stk. Prix/pce
1024 6955	-65 bis +500 -65 à +500	ca. 5 env. 5	64.35



GKK 3000

◆ Zubehör zu Digital-Sauerstoff-Messgerät

◆ Accessoires pour appareil de mesure numérique de l'oxygène

Art. No. No d'art.	Typ Type	Beschreibung Description	Preis/Stk. Prix/pce
1027 3737	GKK3000	Koffer mit Aussparungen für GMH3xxx Coffret avec niches pour GMH3xxx	30.05

Richtpreise in CHF exkl. MWSt
Prix indicatif en CHF sans TVA



Digital-Leitwert-Messgerät



GMH 3430

- Weiter Messbereich von 0.0 mS/cm bis 200.0 mS/cm
- Doppelanzeige für Leitwert und Temperatur
- Anzeige von Widerstand, Salinität oder TDS (Filtratrockenrückstand)
- Automatische Temperaturkompensation
- Unterschiedliche Temperaturkoeffizienten einstellbar
- Sehr kleine Messsonde (Abmessungen wie bei einer pH-Sonde)
- Serielle Schnittstelle
- Min-/Max-Speicher
- Holdfunktion
- Batterie- und Netzgerätebetrieb

Appareil de mesure de la conductibilité

- Champ de mesure étendu de 0.0 mS/cm jusqu'à 200.0 mS/cm
- Double affichage pour la conductance et la température
- Affichage de la résistance, la salinité ou bien TDS (résidu sec de filtrat)
- Compensation de température automatique
- Différents coefficients de température réglables
- Sonde de mesure très petite (Dimensions comme celles d'une sonde pour pH)
- Interface sérielle
- Enregistrement des valeurs min. et max.
- Fonction Attente
- Fonctionnement à pile et avec bloc d'alimentation

Messbereiche:		Champs de mesure:	
Leitwert:	0.0 bis 200.0 µS/cm	Conductance:	0.0 à 200.0 µS/cm
	0 bis 2000 µS/cm		0 à 2000 µS/cm
	0.00 bis 20 mS/cm		0.00 à 20 mS/cm
	0.0 bis 200.0 mS/cm		0.0 à 200.0 mS/cm
	manuell einstellbar oder automatisch		réglable manuellement ou bien automatique
Temperatur:	0.0°C bis +85.0°C	Température:	0.0°C à +85.0°C
Auflösung:	0.1 µS/cm; 1 µS/cm, 10 µS/cm bzw. 0.1 µS/cm	Résolution:	0.1 µS/cm; 1 µS/cm, 10 µS/cm ou 0.1 µS/cm
	0.1°C		0.1°C
	0.001 kOhm; 0.01 kOhm bzw. 0.1 kOhm		0.001 kOhm; 0.01 kOhm ou 0.1 kOhm
	0.1 (Salinität)		0.1 (salinité)
	1 mg/l		1 mg/l
Genauigkeit:		Précision:	
Leitwert:	± 0.5% v.MW ± 0.3% FS	Conductance:	± 0.5% v.MW ± 0.3% FS
Temperatur:	± 0.2% v.MW ± 0.3K	Température:	± 0.2% v.MW ± 0.3K
Zellkonstante:	einstellbar 0.8 bis 1.2 cm ⁻¹	Constante du capteur:	Réglable 0.8 à 1.2 cm ⁻¹
Temperaturkompensation:	EN 27888	Compensation de température:	EN 27888
Kompensationskoeffizient:	- nLF: Nichtlineare Funktion natürlicher Wässer nach EN27888 (DIN38404)	Coefficient de compensation:	- nLF: Fonction non linéaire des eaux naturelles selon les normes EN27888 (DIN38404)
	- off: Keine Kompensation		- off: Pas de compensation
Anzeige:	2 vierstellige LCD-Anzeigen (12.4 bzw. 7 mm hoch) für Leitwert (Widerstand, Salinität, TDS) und Temperatur bzw. für Min-, Max-Wert, Holdfunktion etc. sowie weitere Hinweispfeile	Affichage:	2 affichages à quatre chiffres LCD (12.4 ou 7 mm de hauteur) pour la conductance (la résistance, la salinité, le TDS) et la température ainsi que pour la valeur min. / max., la fonction mémoire, etc. ; autres flèches d'avertissement.
Messzelle:	Zwei-Elektroden-Leitfähigkeitsmesszelle mit im Schaft integriertem Temperatursens.-sor. Elektrodenmaterial: Graphit. Die Graphitelektroden sind hervorragend für den Einsatz im Abwasser geeignet und lassen sich problemlos reinigen.	Élément de mesure:	Capteur de la conductibilité à deux électrodes avec capteur de température intégré dans la tige. Matériau d'électrode: graphite. Les électrodes en graphite sont excellentes pour l'utilisation dans les eaux usées et peuvent être nettoyées sans problème.
Nenntemperatur:	25°C	Température nominale:	25°C
Arbeitstemperatur:	0°C bis +50°C (Gerät)	Température de service:	0°C à +50°C (appareil)
	0°C bis +85°C bzw. -5°C bis +100°C (Messzelle)		0°C à +85°C resp. -5°C à +100°C (élément de mesure)
Relative Feuchte:	0 bis +95 %r.F. (nicht betauend)	Humidité relative:	0 à +95 %r.F. (sans condensation)
Lagertemperatur:	-20°C bis +70°C	Temp. de stockage:	-20°C à +70°C

Art. No.	Typ
No d'art.	Type
1027 3922	GMH 3430

Preis/Stk.
Prix/pc
427.45

Richtpreise in CHF exkl. MWST
Prix indicatif en CHF sans TVA

◆ Zubehör zu Digital-Leitwert-Messgerät

◆ Accessoires pour appareil de mesure de la conductibilité



GKK 3000



GKK 3100



GMH 1300



Art. No. <i>No d'art.</i>	Typ <i>Type</i>	Beschreibung <i>Description</i>	Preis/Stk. <i>Prix/pce</i>
1027 3737	GKK3000	Koffer mit Aussparungen passend für die GMH3xxx-Serie <i>Coffret avec niches aptes pour la série GMH3xxx</i>	30.05
1027 4716	GKK3100	Koffer mit Noppenschaum für universelle Anwendung <i>Coffret avec protubérances en mousse pour une utilisation universelle</i>	30.05
1027 4305	GMH1300	Magnethalter <i>Support magnétique</i>	14.20
1012 8297	GAK9V	Batterie 9V <i>Batterie 9V</i>	25.25

Richtpreise in CHF exkl. MWSt
Prix indicatif en CHF sans TVA



Digital-Feinmanometer

für Ueber-, Unter- und Differenzdruck, Batterie-/ Netzgerätebetrieb, Analogausgang, Sensor extern - steckbar

Manomètre de précision numérique

Fonctionnement sur piles / fonctionnement avec bloc d'alimentation, sortie analogique, capteur externe enfichable



GDH 07 AN

Messbereich:	0.0 bis 200 mbar relativ (2000 mm Wassersäule)	Champ de mesure:	0.0 à 200 mbar relatif (colonne d'eau 2000 mm)
Ueberlast:	bis max. 1.0 bar (ohne Zerstörung bzw. Neukalibrierung des Sensors)	Surcharge:	Jusqu'à max. 1.0 bar (sans destruction ni nouveau calibrage du capteur)
Auflösung:	0.1 mbar entsprechend 1 mm Wassersäule	Résolution:	0.1 mbar correspondant à 1 mm de colonne d'eau
Genauigkeit (Gerät):	bei Nenntemperatur 25°C: 0.1 mbar ± 1 Digit	Précision (appareil):	à la température nominale de 25°C: 0.1 mbar ± 1 chiffre
Drift (Gerät):	0.01%K	Dérive (appareil):	0.01%K
Sensor:	Piezoresistiver Relativdruck-Sensor extern im Kunststoffgehäuse eingebaut, 2 Anschlussstutzen für Kunststoffschlauch 6 x 1 mm (4 mm Innen-ø), ca. 1 m 4-poliges PVC-Anschlusskabel mit 4-poligem Spezialstecker zum Anstecken an Anzeigergerät. Sensor geeignet für Luft, nichtkorrosive und nichtionisierende Gase und Flüssigkeiten.	Capteur:	Capteur externe de pression relative piézorésistif incorporé dans un boîtier en plastique, 2 raccords pour tuyau flexible en plastique 6 x 1 mm ø 4 mm interne), câble de raccordement 4 pôles en PVC lon-gueur env. 1 m avec fiche spéciale à 4 pôles pour l'enficher à l'appareil indicateur. Capteur adapté pour gaz et liquides non corrosifs et non ionisants.

Art. No.	Typ	Preis/Stk.
No d'art.	Type	Prix/pce
1024 7237	GDH 07 AN	330.70

◆ Zubehör zu Digital-Feinmanometer ◆ Accessoires pour manomètre de précision numérique



GKK1100

Art. No.	Typ	Beschreibung	Preis/Stk.
No d'art.	Type	Description	Prix/pce
1024 7105	GKK1100	Koffer gross Grand coffret	41.35
1024 6917	GNG10	Netzgerät Bloc d'alimentation	43.65



GNG10

Richtpreise in CHF exkl. MWST
Prix indicatif en CHF sans TVA



Digital-Manometer

für Ueber-, Unter- und Differenzdruck, Batterie-/ Netzgerätebetrieb, Analogausgang, Sensor extern - steckbar

Manomètre digital

Fonctionnement sur piles / fonctionnement avec bloc d'alimentation, sortie analogique, capteur externe enfichable



GDH 13 AN

Messbereich:	0 bis 2000 mbar relativ (-1000 bis +2000 mbar)	Champ de mesure:	0 à 2000 mbar relatif (-1000 à +2000 mbar)
Ueberlast:	bis 4 bar relativ (ohne Zerstörung bzw. Neukalibrierung des Sensors)	Surcharge:	Jusqu'à 4 bar relatif (sans destruction ni nouveau calibrage du capteur)
Auflösung:	1 mbar	Résolution:	1 mbar
Genauigkeit (Gerät):	bei Nenntemperatur 25°C: 1 mbar ± 1 Digit	Précision (appareil):	à la température nominale de 25°C: 1 mbar ± 1 chiffre
Drift (Gerät):	0.01 %K	Dérive (appareil):	0.01 %K
Sensor:	Piezoresistiver Relativdruck-Sensor extern im Kunststoffgehäuse eingebaut, 2 Anschlussstutzen für Kunststoffschlauch 6 x 1 mm (4 mm Innen-ø), ca. 1 m 4-poliges PVC-Anschlusskabel mit 4-poligem Spezialstecker zum Anstecken an Anzeigegerät. Sensor geeignet für nichtkorrosive und nichtionisierende Gase und Flüssigkeiten.	Capteur:	Capteur externe de pression relative piézorésistif incorporé dans un boîtier en plastique, 2 raccords pour tuyau flexible en plastique 6 x 1 mm (ø 4 mm interne), câble de raccordement 4 pôles en PVC longueur env. 1m avec fiche spéciale à 4 pôles pour l'enficher à l'appareil indicateur. Capteur adapté pour gaz et liquides non corrosifs et non ionisants.

Art. No.	Typ	Preis/Stk.
No d'art.	Type	Prix/pce
1327 8610	GDH 13 AN	185.00

◆ Zubehör zu Digital-Manometer

◆ Accessoires pour manomètre digital



GKK1100

Art. No.	Typ	Beschreibung	Preis/Stk.
No d'art.	Type	Description	Prix/pce
1024 7105	GKK1100	Koffer gross Grand coffret	41.35
1024 6917	GNG10	Netzgerät Bloc d'alimentation	43.65



GNG10

Richtpreise in CHF exkl. MWSt
Prix indicatif en CHF sans TVA



Digital-Druck-Handmessgerät

Appareil de mesure numérique portatif pour pression



GMH 3111

Gerät für beliebige Messbereiche, durch die Vielzahl steckfertiger, fertig kalibrierter und somit ohne Neuabgleich voll austauschbarer Sensoren.

Ein Gerät für:

- Ueberdruck
- Unterdruck
- Differenzdruck
- Absolutdruck
- Luftdruck / Barometer
- Vakuum

Appareil pour champs de mesure au choix, grâce aux nombreux capteurs interchangeables, précablés et calibrés, ne nécessitant pas ainsi de nouveau calibrage.

Un appareil pour:

- la surpression
- la dépression
- la pression différentielle
- la pression absolue
- la pression de l'air / baromètre
- le vide

Anzeigebereich:	-1999 bis +9999 Digit
Messbereich:	Wird durch den angesteckten Sensor festgelegt.
Ueberlast:	Wird durch den angesteckten Sensor festgelegt.
Auflösung:	Wird durch den angesteckten Sensor festgelegt.
Messzyklus:	4 Messungen/sec.
Druckeinheiten:	mbar, bar, Pa, kPa, MPa, mmHg, PSI, frei wählbar bzw. durch Tastendruck umschaltbar
Gehäuseabmessungen (Gerät):	142 x 71 x 26 mm (L x B x D). Gehäuse aus schlagfestem ABS, Folientastatur, Klarsichtscheibe. Frontseitig IP65, integrierter Aufstell-/Aufhängebügel
Gewicht:	ca. 150 g
Besonderheiten:	Beim Anstecken eines Absolutdrucksensors kann der barometrische Luftdruck auch auf Meereshöhe, 'Null' bezogen angezeigt werden. (Die Luftdruckkorrektur erfolgt durch Eingabe der Meter über 'Null'.)

Domaine d'indication:	-1999 à +9999 chiffres
Champ de mesure:	Elle est déterminée par le capteur enfiché.
Surcharge:	Elle est déterminée par le capteur enfiché.
Résolution:	Elle est déterminée par le capteur enfiché.
Cycle de mesure:	4 mesures/sec.
Unité de pression:	mbar, bar, Pa, kPa, MPa, mmHg, PSI, librement déterminable ou commutable au moyen d'une touche
Dimensions du boîtier (Appareil):	142 x 71 x 26 mm (L x B x D). Boîtier en ABS résistant aux chocs, clavier à effleurement, verre très clair de cadran. Face frontale IP65, étrier de montage /étrier de suspension incorporé
Poids:	env. 150 g
Particularités:	Lorsqu'un capteur de pression absolue est enfiché, la pression d'air barométrique peut être affichée en référence au niveau zéro de la mer (la correction de la pression d'air s'effectue en introduisant les mètres sur zéro).

Art. No.	Typ	Preis/Stk.
No d'art.	Type	Prix/pce
1332 9141	GMH 3111	291.50

Richtpreise in CHF exkl. MWSt
Prix indicatif en CHF sans TVA



◆ Drucksensoren

◆ Capteurs de pression



Drucksensor
Capteur de pression

	Ueberlast Surcharge	Auflösung Résolution	Genauigkeit Précision	Druckanschluss Raccord ed refolement
GMSD 2.5 MR	max. 250 mbar	0.001 mbar	± 0.2% FS	2 Anschlusszapfen ø 4 mm 2 tourillons de connexion ø 4 mm
GMSD 25 MR	max. 350 mbar	0.01 mbar	± 0.2% FS	2 Anschlusszapfen ø 4 mm 2 tourillons de connexion ø 4 mm
GMSD 350 MR	max. 1 bar	0.1 mbar	± 0.2% FS	2 Anschlusszapfen ø 4 mm 2 tourillons de connexion ø 4 mm
GMSD 2 BR	max. 4 bar	1 mbar	± 0.2% FS	2 Anschlusszapfen ø 4 mm 2 tourillons de connexion ø 4 mm
GMSD 10 BR	max. 13.5 bar	0.01 bar	± 0.2% FS	2 Anschlusszapfen ø 4 mm 2 tourillons de connexion ø 4 mm
GMSD 1.3 BA	max. 4 bar absolut max. 4 bar absolu	1 mbar	± 0.2% FS	2 Anschlusszapfen ø 4 mm 2 tourillons de connexion ø 4 mm
GMSD 2 BA	max. 4 bar absolut max. 4 bar absolu	1 mbar	± 0.2% FS	2 Anschlusszapfen ø 4 mm 2 tourillons de connexion ø 4 mm
GMSD 7 BA	max. 10 bar absolut max. 10 bar absolu	0.01 bar	± 0.2% FS	2 Anschlusszapfen ø 4 mm 2 tourillons de connexion ø 4 mm
GMSD 350 MRE	max. 1.3 bar	0.1 mbar	± 0.1% FS	R 1/4"
GMSD 3.5 BRE	max. 7 bar	1 mbar	± 0.1% FS	R 1/4"
GMSD 35 BRE	max. 58 bar	10 mbar	± 0.1% FS	R 1/4"
GMSD 70 BAE	max. 100 bar absolut max. 100 bar absolu	0.1 bar	± 0.2% FS	R 1/4"

Art. No. No d'art.	Typ Type	Messbereich Champ de mesure	Preis/Stk. Prix/pce
1359 5944	GMSD 2.5 MR	-1.999 bis 2.500 mbar -1.999 à 2.500 mbar	242.00
1359 5943	GMSD 25 MR	-19.99 bis 25.00 mbar -19.99 à 25.00 mbar	242.00
1027 6053	GMSD 2 BR	-1000 bis 2000 mbar -1000 à 2000 mbar	213.55
1359 5945	GMSD 10 BR	-1.00 bis 10.00 bar -1.00 à 10.00 bar	201.30
1359 5946	GMSD 7 BA	-0.00 bis 7.00 bar absolut -0.00 à 7.00 bar absolu	214.50



GKK 3000



GKK 3100



GMH 1300



◆ Zubehör zu Digital-Druck- Handmessgerät

◆ Accessoires pour appareil de mesure numérique portatif pour pression

Art. No. No d'art.	Typ Type	Beschreibung Description	Preis/Stk. Prix/pce
1027 3737	GKK3000	Koffer mit Aussparungen passend für die GMH3xxx-Serie Coffret avec niches aptes pour la série GMH3xxx	30.05
1027 4716	GKK3100	Koffer mit Noppenschaum für universelle Anwendung Coffret avec protubérances en mousse pour une utilisation universelle	30.05
1027 4305	GMH1300	Magnethalter Support magnétique	14.20
1012 8297	GAK9V	Batterie 9V Batterie 9V	25.25

Richtpreise in CHF exkl. MWSt
Prix indicatif en CHF sans TVA



Digital-Feinmanometer für Ueber-/Unter- und Differenzdruck

Manomètre de précision numérique pour mesures de surpression, de dépression et de pression différentielle



GMH 3161-01/07H

- Gerät komplett betriebsfertig inkl. Sensor, Batterie- und Netzgeräteeetrieb
- Kompakte Bauform (Sensor im Elektronik-Gehäuse integriert) mit stabilem Metallanschlussstutzen
 - Sensor mit doppelter Genauigkeit
 - Schnittstelle
 - Min-/Max-Wert-Speicher
 - Holdfunktion
 - Tarafunktion/Nullpunktgleich
 - Druckeinheiten umschaltbar

- Appareil prêt à l'emploi avec capteur, pile et blic d'alimentation inclus
- *Forme de construction compacte (le capteur est intégré dans le boîtier électronique) avec raccords métalliques stables*
 - *Capteur avec précision double*
 - *interface*
 - *Enregistrement des valeurs min. et max.*
 - *Fonction attente (Hold)*
 - *Fonction de tare / égalisation du point zéro*
 - *Unités de pression commutables*

Druckeinheiten:	mbar, bar, Pa, kPa, MPa, mmHg, PSI, frei wählbar bzw. durch Tastendruck umschaltbar
Sensor:	Piezoresistiver Relativdrucksensor intern im Messgerät eingebaut. Geeignet für Luft bzw. nicht korrosive und nicht ionisierende Gase und Flüssigkeiten.
Sensoranschluss:	2 Metallanschlusszapfen, aus Messing vernickelt, an der Stirnseite des Messgerätes zum Anschluss von Druckschläuchen 6 x 1 mm (ø 4 mm innen)
Anzeige:	2 vierstellige LCD-Anzeigen für Ist-Wert (12.4 mm hoch) sowie für Min-, Max-Wert, Holdfunktion etc. (7 mm hoch). Weitere 11 Hinweisfeile für Druckeinheitenwahl, Tara etc.

Unité de pression:	mbar, bar, Pa, kPa, MPa, mmHg, PSI, librement déterminable ou commutable au moyen d'une touche
Capteur:	Détecteur de pression relative piézorésistif incorporé à l'intérieur de l'appareil de mesure. Ad-apté pour la mesure de l'air et des gaz et liquides non corrosifs et non ionisants.
Connexion de capteur :	2 tourillons métalliques de connexion en laiton nickelé, sur la partie frontale de l'appareil de mesure pour le raccord des tuyaux flexibles de la pression 6 x 1 mm (ø 4 mm interne)
Affichage:	2 affichages LCD à quatre chiffres pour la valeur effective (hauteur 12.4 mm) ainsi que pour les valeurs min. / max., la fonction attente (Hold) etc. (hauteur 7 mm). Autres 11 flèches d'aver-tissement pour le choix des unités de pression, la tare etc.



GKK 3000

Art. No. No d'art.	Typ Type	Messbereich Champ de mesure	Ueberlast Surcharge	Auflösung Résolution	Genauigkeit Précision	Preis/Stk. Prix/pce
1012 7852	GMH3161-01	-2500 bis 2500 Pa -2500 à 2500 Pa	max. 100 mbar	1 Pa (0.01 mabr)	± 0.25 % FS	512.15
1027 3782	GMH3161-07	-10.0 bis 350.0 mbar -10.0 à 350.0 mbar	max. 1 bar	0.1 mbar	± 0.1 % FS	469.75
1027 3744	GMH3161-07/70H	-1.0 bis 70.00 mbar -1.0 à 70.00 mbar	max. 500 mbar	0.01 mbar	± 0.1 % FS	504.20



GKK 3100

◆ Zubehör zu Digital-Feinmanometer für Ueber-/Unter- und Differenzdruck

◆ Accessoires Manomètre de précision numérique pour mesures de surpression, de dépression et de pression différentielle



GMH 1300

Art. No. No d'art.	Typ Type	Beschreibung Description	Preis/Stk. Prix/pce
1027 3737	GKK3000	Koffer mit Aussparungen passend für die GMH3xxx-Serie Coffret avec niches aptes pour la série GMH3xxx	30.05
1027 4716	GKK3100	Koffer mit Noppenschaum für universelle Anwendung Coffret avec protubérances en mousse pour une utilisation universelle	30.05
1027 4305	GMH1300	Magnethalter Support magnétique	14.20
1012 8297	GAK9V	Batterie 9V Batterie 9V	25.25



Richtpreise in CHF exkl. MWSt
Prix indicatif en CHF sans TVA



Digital-Hygro-Thermometer

Thermomètre / Hygromètre numérique

Sekundenschnelle Luftfeuchte- und Temperaturmessung in EDV-Räumen, Museen, Galerien, Kirchen, Büroräumen, Produktionsräumen, Lagerhallen, Schwimmbädern, Wohnräumen, Gewächshäusern, in der Kälte- und Klimatechnik, am Bau usw.

Mesures très rapides de l'humidité et de la température de l'air dans les locaux informatiques, dans les musées, les galeries, les églises, les bureaux, les secteurs de production, les entrepôts, les piscines, les habitations, les serres, dans la technique climatique et de froid, dans la construction etc.



GFTH 95

Messbereich:	0°C bis 70°C (Sensor auch bis -20°C wenn die Elektronik nicht tiefer als 0°C gekühlt ist)	Débit maximal:	0°C à 70°C (Capteur aussi jusqu'à -20°C si le système électronique n'est pas refroidi en-dessous de 0°C).
	(GFTH95) 10 bis 95 %r.F., empfohlener Bereich: 30 bis 80 %r.F.		(GFTH95) 10 à 95 %r.F., champ conseillé : 30 à 80 %
	Genauigkeit in diesem Bereich: $\pm 2\%$ Linearität und $\pm 1\%$ Hysterese		Précision dans ce secteur: $\pm 2\%$ linéarité et $\pm 1\%$ Hystérésis
	(GFTH 100) 0 bis 100 %r.F., empfohlener Bereich: 5 bis 98 %r.F.		(GFTH 100) 0 à 100 %r.F., champ conseillé: 5 à 98 %r.F. Précision dans le champ
	Genauigkeit im Bereich 11 bis 90: $\pm 2.5\%$ Linearität und $\pm 0.5\%$ Hysterese..		Précision dans le secteur 11 à 90: $\pm 2.5\%$ linéarité et $\pm 0.5\%$ Hystérésis.
	Bei betautem Sensor erfolgt Ueberlaufanzeige.		En cas de condensation sur le capteur, l'affichage de dépassement s'allumera.
Auflösung:	Temperatur 0.1°C	Résolution:	Température 0.1°C
	relative Feuchte 0.1%		humidité relative 0.1%
Messgenauigkeit (bei 20°C):	Temperatur wie Pt 1000 DIN	Précision de mesure (à 20°C):	Température comme le Pt 1000 DIN
	Kl.B. (bei 0°C $\pm 0.3^\circ$)		Cl.B. (à 0°C $\pm 0.3^\circ$)
	r.F. siehe unter Messbereich		r.F. voir à ce propos le champ de mesure
Sensoren:	Temperatur: Molybdän 1000	Capteurs:	Température: molybdène 1000
	Feuchte: kapazitiver Polymer-Feuchtesensor		humidité: capteur d'humidité (polymère capacitif)

Art. No.	Typ	Preis/Stk.
No d'art.	Type	Prix/pce
1024 6816	GFTH 95	229.25

◆ Zubehör zu Digital-Hygro-Thermometer

◆ Accessoires pour thermomètre / hygromètre numérique



GKK252

Art. No.	Typ	Beschreibung	Preis/Stk.
No d'art.	Type	Description	Prix/pce
1024 7112	GKK252	Koffer Coffret	23.95

Richtpreise in CHF exkl. MWSt
Prix indicatif en CHF sans TVA



Holz- und Baufeuchte-Indikator *Hygromètre pour constructions et bois*



GMI 15

Gerät für die Schnellbestimmung von Feuchtigkeit in Gebäuden, am Bau etc. Mit Hilfe des GMI 15 kann die Feuchtigkeit von Holz bis zu einer Tiefe von etwa 3 cm bzw. von Beton oder Estrich bis zu einer Tiefe von etwa 4 cm erkannt werden. Es wird sogar Feuchtigkeit hinter keramischen Fliesen bzw. verschiedenen Wand- und Fussbodenbelägen erkannt! Die Messung erfolgt einfach durch Auflegen des Gerätes auf die zu messende Oberfläche - es ist also kein Einstechen in das Messobjekt nötig!

Appareil pour la détermination rapide de l'humidité dans les bâtiments, dans le domaine de la construction etc. Avec l'aide du GMI 15 l'humidité du bois peut être détectée jusqu'à une profondeur de 3 cm env., celle du béton ou de la chape en mortier jusqu'à une profondeur de 4 cm env. Le mesurage s'effectue tout simplement en posant l'appareil sur la surface à mesurer - l'objet à mesurer n'a donc pas à être percé!

Anzeige:	3 1/2-stellige, 13 mm hohe LCD-Anzeige
Stromversorgung:	9V-Batterie (Type IEC6F22)
Stromverbrauch:	ca. 5mA
Batteriewechselanzeige:	Automatisch bei verbrauchter Batterie 'BAT'
Arbeitstemperatur:	0°C bis 50°C
Relative Feuchte:	0 bis 80 % r.F. (nicht betauend)
Abmessung:	Gehäuse aus schlagfestem ABS, 106 x 65 x 30 mm (H x B x T)
Gewicht:	ca. 150 g (betriebsfertig)

Affichage:	Affichage LCD à 3 1/2 chiffres, hauteur 13 mm
Alimentation en courant:	Pile 9V (Type IEC6F22)
Consommation de courant:	env. 5mA
Indication de pile déchargée:	'BAT' automatique en cas de tension de pile insuffisante
Température de service:	0°C à 50°C
Humidité relative:	0 à 80 % (sans condensation)
Dimensions:	Boîtier en ABS résistant aux chocs 106 x 65 x 30 mm (hauteur x largeur x profondeur)
Poids:	Env. 150 g (prêt à l'emploi)

Art. No.	Typ	Preis/Stk.
No d'art.	Type	Prix/pce
1027 4019	GMI 15	243.75

◆ **Zubehör zu Holz- und Baufeuchte-Indikator**

◆ **Accessoires pour hygromètre pour constructions et bois**



GKK252

Art. No.	Typ	Beschreibung	Preis/Stk.
No d'art.	Type	Description	Prix/pce
1024 7112	GKK252	Koffer Coffret	23.95

Richtpreise in CHF exkl. MWST
Prix indicatif en CHF sans TVA



Klemmring SO 00001-/40001-

Bague de serrage SO 00001-/40001-



SO 00001-



SO 40001-

Art. No. No d'art.	Dimension mm Dimensions mm	Ø Cu-Rohr aussen mm Ø ext. du tuyau en Cu mm	Verpackungseinheit Stk. Emballage pce	Preis/Stk. Prix/pce
1025 7894	4	4	100	0.30
1025 7902	6	6	100	0.35
1025 7919	8	8	100	0.45
1025 7933	10	10	100	0.85
1025 7940	12	12	50	1.00
1025 7957	14	14	50	1.30
1010 8198	15	15	50	1.45



Stufen-Klemmring

Bague de serrage

SO-1-6/93039-/8/93146

SO-1-6/93039-/8/93146



nur für Serto-Hahn 7810/7820

pour robinet Serto 7810/7820

Art. No. No d'art.	Dimension mm Dimensions mm	Ø Cu-Rohr aussen mm Ø ext. du tuyau en Cu mm	Verpackungseinheit Stk. Emballage pce	Preis/Stk. Prix/pce
1025 7832	6	6	100	1.00
1025 7849	8	8	100	1.00



Klemmring reduziert

Bague de serrage réduite

SO 40001-

SO 40001-



SO 40001-

Art. No. No d'art.	Dimension mm Dimensions mm	Ø Cu-Rohr aussen mm Ø ext. du tuyau en Cu mm	Verpackungseinheit Stk. Emballage pce	Preis/Stk. Prix/pce
1025 7926	8	6	50	0.80
1024 6328	10	8	50	1.00
1024 6506	12	10	20	1.50



Abschlusszapfen

Bouchon de fermeture

SO 00002-/40002-

SO 00002-/40002-



SO 00002-



SO 40002-

Art. No. No d'art.	Dimension mm Dimensions mm	Ø Cu-Rohr aussen mm Ø ext. du tuyau en Cu mm	Verpackungseinheit Stk. Emballage pce	Preis/Stk. Prix/pce
1025 7856	4	4	20	0.50
1025 7863	6	6	20	0.50
1025 7870	8	8	20	0.65
1024 7864	10	10	20	0.75
1025 7887	12	12	10	0.95
1356 6825	14	14	10	2.10
1356 6832	15	15	10	2.10

andere Typen und Grössen auf Anfrage
Typ M SO 4.... auf Anfrage

autres types et dimensions sur demande
type M SO 4.... sur demande

Richtpreise in CHF exkl. MWSt
Prix indicatif en CHF sans TVA



Stützhülse SO 40003-

Douille d'appui SO 40003-



SO 40003-

Art. No. No d'art.	Dimension mm Dimensions mm	Ø Cu-Rohr aussen mm Ø ext. du tuyau en Cu mm	Verpackungseinheit Stk. Emballage pce	Preis/Stk. Prix/pce
1024 2744	4	4	20	0.15
1009 0105	6	6	100	0.15
1009 0143	8	8	100	0.15
1009 0181	10	10	100	0.25
1009 0213	12	12	100	0.45
1009 0220	14	14	20	1.00
1009 0237	15	15	20	1.10

andere Grössen auf Anfrage

autres dimensions sur demande



Anschlussmutter SO 00020-

Ecrou femelle SO 00020-



SO 00020-

Art. No. No d'art.	Dimension mm Dimensions mm	Ø Cu-Rohr aussen mm Ø ext. du tuyau en Cu mm	Verpackungseinheit Stk. Emballage pce	Preis/Stk. Prix/pce
1025 7755	4-1/8"	4	100	1.15
1025 7762	6-1/8"	6	100	1.15
1025 7779	6-1/4"	6	100	1.60
1025 7786	6-3/8"	6	100	2.90
1025 7793	8-1/4"	8	100	1.55
1025 7731	8-3/8"	8	100	2.70
1025 7748	10-3/8"	10	100	2.85
1010 8150	10-1/2"	10	100	4.35
1010 8167	12-1/2"	12	50	3.50
1010 8174	14-1/2"	14	50	4.00
1010 8181	15-1/2"	15	50	4.15



Anschlussnippel SO 01001- ohne Klemmring

Nipple SO 01001- sans bague de serrage



SO 01001-

Art. No. No d'art.	Dimension mm Dimensions mm	Ø Cu-Rohr aussen mm Ø ext. du tuyau en Cu mm	Verpackungseinheit Stk. Emballage pce	Preis/Stk. Prix/pce
1010 8136	4-1/8"	4	20	1.10
1025 7724	6-1/4"	6	20	1.55
1025 7685	8-1/4"	8	20	1.70
1010 8112	10-3/8"	10	20	2.35
1356 6849	12-1/2"	12	10	4.65
1356 6863	14-1/2"	14	10	5.10
1356 6902	15-1/2"	15	10	6.25

andere Typen und Grössen auf Anfrage
Typ M SO 4.... auf Anfrage

autres types et dimensions sur demande
type M SO 4.... sur demande

Richtpreise in CHF exkl. MWSt
Prix indicatif en CHF sans TVA



Gerade Verschraubung SO 01011-Raccord droit SO 01011-



SO 01011-

kurz

court

Art. No. No d'art.	Dimension mm Dimensions mm	Ø Cu-Rohr aussen mm Ø ext. du tuyau en Cu mm	Verpackungseinheit Stk. Emballage pce	Preis/Stk. Prix/pce
1025 7692	4	4	20	2.30
1010 8129	5	5	20	2.70
1025 7700	6	6	20	3.30
1025 7717	8	8	20	3.80
1025 7623	10	10	20	6.25
1025 7630	12	12	10	9.20



Gerade Verschraubung SO 01021-Raccord droit SO 01021-



SO 01021-

lang

long

Art. No. No d'art.	Dimension mm Dimensions mm	Ø Cu-Rohr aussen mm Ø ext. du tuyau en Cu mm	Verpackungseinheit Stk. Emballage pce	Preis/Stk. Prix/pce
1024 7647	4	4	20	4.75
1025 7654	5	5	20	4.75
1025 7661	6	6	20	4.90
1025 7678	8	8	20	6.80
1025 7546	10	10	20	10.55
1025 7553	12	12	10	14.55
1025 7560	14	14	10	16.05
1025 7577	15	10	10	16.70
1027 3720	18	18	10	12.70



Gerade Verschraubung reduziert Raccord droit réduite SO 01021-SO 01021-



SO 01021-

Art. No. No d'art.	Dimension mm Dimensions mm	Ø Cu-Rohr aussen mm Ø ext. du tuyau en Cu mm	Verpackungseinheit Stk. Emballage pce	Preis/Stk. Prix/pce
1025 7584	8-6	8-6	20	6.50
1025 7591	10-8	10-8	20	9.00
1025 7609	12-10	12-10	10	13.15
1010 8080	14-12	14-12	10	15.30
1010 8097	15-12	15-12	10	15.60
1025 7616	12-8	12-8	10	12.15

andere Typen und Grössen auf Anfrage
Typ M SO 4.... auf Anfrage

autres types et dimensions sur demande
type M SO 4.... sur demande

Richtpreise in CHF exkl. MWSt
Prix indicatif en CHF sans TVA



Verschraubung mit Einschraubnippel SO 01121- *Raccord avec nipple à insertion SO 01021-*



SO 01021-

Art. No. No d'art.	Dimension mm Dimensions mm	Ø Cu-Rohr aussen mm Ø ext. du tuyau en Cu mm	Verpackungseinheit Stk. Emballage pce	Preis/Stk. Prix/pce
1025 7483	4-1/8"	4	20	2.75
1025 7490	4-1/4"	4	20	3.50
1025 7508	5-1/4"	5	20	3.50
1025 7515	6-1/8"	6	20	2.85
1025 7522	6-1/4"	6	20	3.50
1025 7539	6-3/8"	6	20	4.05
1025 7382	8-1/8"	8	20	3.80
1025 7399	8-1/4"	8	20	4.00
1025 7407	8-3/8"	8	20	4.65
1025 7414	8-1/2"	8	20	6.40
1022 8768	10-1/4"	10	20	6.25
1025 7438	10-3/8"	10	20	6.25
1025 7445	10-1/2"	10	20	8.20
1025 7452	12-1/4"	12	10	9.35
1025 7469	12-3/8"	12	10	9.35
1025 7476	12-1/2"	12	10	9.50
1316 5676	12-3/4"	12	10	11.80
1025 7337	14-3/8"	14	10	10.10
1025 7344	14-1/2"	14	10	10.25
1010 8066	14-3/4"	14	10	12.55
1025 7351	15-3/8"	15	10	10.10
1025 7368	15-1/2"	15	10	10.55
1010 8073	15-3/4"	15	10	12.85



Verschraubung SO 01124- mit zylindrischem Gewinde *Raccord SO 01124- avec filetage cylindrique*



SO 01124-

Art. No. No d'art.	Dimension mm Dimensions mm	Ø Cu-Rohr aussen mm Ø ext. du tuyau en Cu mm	Verpackungseinheit Stk. Emballage pce	Preis/Stk. Prix/pce
1025 7274	4-1/8"	4	20	3.75
1025 7306	5-1/8"	5	20	3.75
1025 7281	6-1/8"	6	20	3.80
1025 7298	6-1/4"	6	20	5.20
1025 7313	8-1/4"	8	20	5.80
1024 5495	8-3/8"	8	20	6.05



Schott-Verschraubung SO 01524- *Raccord pour cloison étanche SO 01524-*



SO 01524-

Art. No. No d'art.	Dimension mm Dimensions mm	Ø Cu-Rohr aussen mm Ø ext. du tuyau en Cu mm	Verpackungseinheit Stk. Emballage pce	Preis/Stk. Prix/pce
1025 7320	8	8	20	11.30
1010 8059	10	10	20	17.30

andere Typen und Grössen auf Anfrage
Typ M SO 4.... auf Anfrage

*autres types et dimensions sur demande
type M SO 4.... sur demande*

Richtpreise in CHF exkl. MWSt
Prix indicatif en CHF sans TVA



Verschraubung mit Anschluss- muffe SO 01221- *Raccord avec manchon* SO 01221-



SO 01221-

Art. No. No d'art.	Dimension mm Dimensions mm	Ø Cu-Rohr aussen mm Ø ext. du tuyau en Cu mm	Verpackungseinheit Stk. Emballage pce	Preis/Stk. Prix/pce
1025 7197	4-1/8"	4	20	3.20
1025 7205	4-1/4"	4	20	3.80
1025 7212	6-1/8"	6	20	3.30
1025 7229	6-1/4"	6	20	3.90
1025 7236	6-3/8"	6	20	6.10
1025 7243	8-1/8"	8	20	3.90
1025 7250	8-1/4"	8	20	4.50
1025 7267	8-3/8"	8	20	6.65
1025 7111	8-1/2"	8	20	8.95
1025 7128	10-1/4"	10	20	6.40
1025 7135	10-3/8"	10	20	8.95
1025 7142	10-1/2"	10	20	10.65
1025 7159	12-3/8"	12	10	10.00
1025 7166	12-1/2"	12	10	11.60
1025 7173	14-3/8"	14	10	12.10
1025 7180	14-1/2"	14	10	12.40
1010 8028	15-1/2"	15	10	12.70
1010 8035	15-3/4"	15	10	13.45



Winkelverschraubung SO 02021- *Coude SO 02021-*



SO 02021-

Art. No. No d'art.	Dimension mm Dimensions mm	Ø Cu-Rohr aussen mm Ø ext. du tuyau en Cu mm	Verpackungseinheit Stk. Emballage pce	Preis/Stk. Prix/pce
1010 8042	4	4	20	5.90
1025 7072	6	6	20	6.05
1025 7089	8	8	20	7.65
1025 7096	10	10	20	12.80
1010 8011	12	12	10	15.85
1319 8705	15	15	10	19.05



Einschraubwinkel SO 02421- *Coude fileté SO 02421-*



SO 02421-

Art. No. No d'art.	Dimension mm Dimensions mm	Ø Cu-Rohr aussen mm Ø ext. du tuyau en Cu mm	Verpackungseinheit Stk. Emballage pce	Preis/Stk. Prix/pce
1025 7058	6-1/8"	6	20	4.60
1025 7065	6-1/4"	6	20	5.50
1025 6985	8-1/8"	8	20	5.95
1025 6992	8-1/4"	8	20	5.95
1025 7003	8-3/8"	8	20	7.50
1025 7010	10-1/4"	10	20	9.20
1025 7027	10-3/8"	10	20	9.20
1025 7034	10-1/2"	10	20	11.60
1025 7041	12-3/8"	12	10	10.70

andere Typen und Grössen auf Anfrage
Typ M SO 4.... auf Anfrage

autres types et dimensions sur demande
type M SO 4.... sur demande

Richtpreise in CHF exkl. MWSt
Prix indicatif en CHF sans TVA



Anschlusswinkel SO 02521-

Coude de raccordement SO 02521-



SO 02521-

Art. No. No d'art.	Dimension mm Dimensions mm	Ø Cu-Rohr aussen mm Ø ext. du tuyau en Cu mm	Verpackungseinheit Stk. Emballage pce	Preis/Stk. Prix/pce
1010 7979	4-1/8"	4	20	4.95
1010 7986	6-1/8"	6	20	5.05
1010 7993	6-1/4"	6	20	6.35
1010 8004	8-1/4"	8	20	6.35
1025 6961	8-3/8"	8	20	9.65
1025 6978	10-3/8"	10	20	10.20
1010 7955	14-1/2"	14	20	15.00
1010 7962	15-1/2"	15	20	15.30



T-Verschraubung SO 03021-

Raccord à vis en T SO 03021-



SO 03021-

egal

égal

Art. No. No d'art.	Dimension mm Dimensions mm	Ø Cu-Rohr aussen mm Ø ext. du tuyau en Cu mm	Verpackungseinheit Stk. Emballage pce	Preis/Stk. Prix/pce
1025 6916	4	4	10	8.00
1025 6923	6	6	10	8.10
1025 6930	8	8	10	10.95
1025 6947	10	10	10	17.80
1025 6954	12	12	5	22.85
1026 8858	18	18	5	28.05



T-Verschraubung SO 03021-

Raccord à vis en T SO 03021-



SO 03021-

reduziert

réduit

Art. No. No d'art.	Dimension mm Dimensions mm	Ø Cu-Rohr aussen mm Ø ext. du tuyau en Cu mm	Verpackungseinheit Stk. Emballage pce	Preis/Stk. Prix/pce
1025 6909	8-10-8	8-10-8	5	15.15
1013 3703	10-8-10	10-8-10	5	16.80



Einschraub-T SO 03721-

Raccord à vis en T SO 03721-



SO 03721-

Art. No. No d'art.	Dimension mm Dimensions mm	Ø Cu-Rohr aussen mm Ø ext. du tuyau en Cu mm	Verpackungseinheit Stk. Emballage pce	Preis/Stk. Prix/pce
1332 0663	6-1/4"-6	6-6	10	8.40
1010 7924	8-1/4"-8	8-8	10	9.35
1010 7931	10-3/8"-8	10-10	10	14.60

andere Typen und Grössen auf Anfrage
Typ M SO 4.... auf Anfrage

autres types et dimensions sur demande
type M SO 4.... sur demande

Richtpreise in CHF exkl. MWSt
Prix indicatif en CHF sans TVA



Kreuzstück SO 04021-

Raccord en croix SO 04021-



SO 04021-

Art. No. No d'art.	Dimension mm Dimensions mm	Ø Cu-Rohr aussen mm Ø ext. du tuyau en Cu mm	Verpackungseinheit Stk. Emballage pce	Preis/Stk. Prix/pce
1025 6891	6	6	10	11.70
1025 6860	8	8	10	14.90
1025 6877	10	10	10	24.50
1025 6884	14	14	5	36.95

andere Typen und Grössen auf Anfrage

autres types et dimensions sur demande

Typ M SO 4.... auf Anfrage

type M SO 4.... sur demande

Richtpreise in CHF exkl. MWSt
Prix indicatif en CHF sans TVA



Durchgangshahn SO PV08E01E

Robine d'arrêt tournant SO PV08E01-



SO PV08E01E

mit Rohranschlüssen für Kugelabdichtung (Einstrang)
mit Befestigungsflansch

avec raccords de tuyau pour étanchéité à bille (monotube)
avec bride de fixation

Art. No. No d'art.	Dimension mm Dimensions mm	Ø Cu-Rohr aussen mm Ø ext. du tuyau en Cu mm	Oelschlauch Tuyau flexible	Preis/Stk. Prix/pce
1010 7900	6	6	3/8"	33.50
1010 7885	8	8	1/4"	30.60
1025 6752	8	8	3/8"	33.00

Durchgangshahn ohne Befestigungsflansch wird
nicht mehr produziert

avec raccords de tuyau (monotube) avec bride de fixation



Durchgangshahn SO PV08E21-

Robinet d'arrêt tournant SO PV08E21-



SO PV08E21-

mit Rohranschlüssen für Kugelabdichtung (Einstrang)
mit Befestigungsflansch

avec raccords de tuyau pour étanchéité à bille (monotube)
avec bride de fixation

Art. No. No d'art.	Dimension mm Dimensions mm	Ø Cu-Rohr aussen mm Ø ext. du tuyau en Cu mm	Preis/Stk. Prix/pce
1025 6769	6-6	6-6	31.20
1025 6776	8-8	8-8	30.15
1025 6738	10-10	10-10	48.80

Durchgangshahn ohne Befestigungsflansch wird
nicht mehr produziert

avec raccords de tuyau (monotube) avec bride de fixation



Absperr-Ventil SO NV01A21-

Soupape d'arrêt SO NV01A21-



SO NV01A21-

mit Rohranschlüssen

avec raccords de tuyau

Art. No. No d'art.	Dimension mm Dimensions mm	Ø Cu-Rohr aussen mm Ø ext. du tuyau en Cu mm	Preis/Stk. Prix/pce
1026 2401	6-6	6-6	22.70
1026 2418	8-8	8-8	24.75
1026 2425	10-10	10-10	33.25
1013 6795	12-12	12-12	36.35

andere Typen und Grössen auf Anfrage
Typ M SO 4.... auf Anfrage

autres types et dimensions sur demande
type M SO 4.... sur demande

Richtpreise in CHF exkl. MWSt
Prix indicatif en CHF sans TVA

SERTO 



SO 07920-

Doppel-Durchgangshahn SO 07920-

m. Rohranschlüssen (Zweistrang)
mit Befestigungslöchern

Art. No. Dimension mm Ø Cu-Rohr aussen mm
No d'art. Dimensions mm Ø ext. du tuyau en Cu mm

1010 7878 10-10 10-10

Robinet d'arrêt tournant double SO 07920-

avec raccords de tuyau pour étanchéité à bille (bitube)
avec trou de fixation

Preis/Stk.
Prix/pce

49.25

andere Typen und Grössen auf Anfrage

autres types et dimensions sur demande

Richtpreise in CHF exkl. MWSt
Prix indicatif en CHF sans TVA



Entgratungswerkzeug AC94000 Outil d'ébarbage AC94000

für CU-Rohr

pour tube en cuivre



SO AC94000-

Art. No. No d'art.	Typ Type	Ø Cu aussen mm Ø ext. tuyau en Cu mm	Ø Rohr innen mm Ø int. du tube mm			Preis/Stk. Prix/pce
			d1	d2	d3 d4	
1025 6714	SO 94036	6-10	4	6	8	141.00
1025 6721	SO 94037	10-17	8	10	12 15	295.00
1359 5675	SO 94038	10-18	8	10	13 16	275.00

Richtpreise in CHF exkl. MWSt
Prix indicatif en CHF sans TVA



Kegelrückschlagventil

SO CV43A21-



SO CV43A21-

Messing
 O-Ring aus Fluor-Kautschuk.
 Öffnungsdruck (Normalausführung) 0.2 bar.
 Die Anordnung der Feder ausserhalb der Durchflusszone bewirkt einen geringen Druckverlust.
 Geeignet für Luft, Oele, Benzin und Wasser.

Clapet antiretour à bille

SO CV43A21-

à siège conique, en laiton
 Joint torique d'étanchéité en caoutchouc fluoré.
 Utilisable pour l'air, les huiles, l'essence et l'eau.
 La position des ressorts en dehors de la zone de débit occasionne une faible perte de pression.
 Pression d'ouverture en modèle standard 0.2 bar.

Art. No.	Dimension mm	Ø Cu-Rohr aussen mm	Preis/Stk.
No d'art.	Dimensions mm	Ø ext. du tuyau en Cu mm	Prix/pce
1025 6853	6-6	6-6	20.50
1025 6783	8-8	8-8	21.80
1010 7892	10-10	10-10	25.35

andere Typen und Grössen auf Anfrage

autres types et dimensions sur demande

Richtpreise in CHF exkl. MWSt
 Prix indicatif en CHF sans TVA

SERTO Schwenkverschraubung
SO 42824-

Raccord d'orientation SO 42824-



SO 42824-

Anschlussgewinde zylindrisch
Geeignet für den Anschluss von Aquametro-
Oelzählern VZO4 und VZO8 an Kupferrohr.

Filetage cylindrique
Adapté pour le raccord sur le tube en cuivre des comp-
teurs de mazout Aquametro VZO4 et VZO8.

Art. No.	Dimension mm	∅ Cu-Rohr aussen mm	Preis/Stk.
No d'art.	Dimensions mm	∅ ext. du tuyau en Cu mm	Prix/pce
1025 6790	4-1/8"	4	9.20
1025 6808	6-1/8"	6	9.70
1025 6815	8-1/8"	8	9.45
1025 6822	6-1/4"	6	14.50
1025 6839	8-1/4"	8	14.35
1025 6846	10-1/4"	10	14.50

andere Typen und Grössen auf Anfrage

autres types et dimensions sur demande

Richtpreise in CHF exkl. MWSt
Prix indicatif en CHF sans TVA



Oelansauger

Aufnahme 4 Liter, bis max. -0.8 bar. Superstark und permanent wirkend saugt der neue AT-Oelansauger aus dem Tank das Heizöl an. Für jeden Heizungs-, Oelfeuerungs- und Tankrevisionsmonteur ein praktisches und unentbehrliches Servicegerät.

Einsatzmöglichkeiten:

- Zur Inbetriebnahme von Oelfeuerungsanlagen
- Zum Ansaugen nach leergefahrenen Tanks
- Zur Schonung der Brennerpumpe
- Zur Vorprüfung von Oelleitungen auf Dichtheit
- Um Oellachen und Umweltverschmutzung zu vermeiden

Bestehend aus:

- Auffangbehälter 4 Liter
- Vakuumanzeige
- Vakuumhandpumpe
- Anschluss Schlauchgarnitur 3/8"
- Gesamtgewicht nur 1.5 kg

Oel ansaugen:

Der AT-Oelansauger eignet sich insbesondere zum Entlüften bzw. Ansaugen und Prüfen von Oelleitungen. Neuartig an diesem Oelansauger ist der geschlossene Auffangbehälter mit Vakuumanzeige. Mit der leistungsfähigen Handpumpe wird im Auffangbehälter ein Unterdruck bis zu max. 0.8 bar erzeugt. Damit lassen sich selbst problematische Oelleitungslängen sicher, schnell und sauber ansaugen. Die Verbindung zwischen Oelfilter - Oelleitung wird durch eine flexible Anschluss Schlauchgarnitur mit Kugelabsperrhahn und R 3/8"-Ueberwurfmutter hergestellt. Das angesaugte Heizöl wird aus dem Auffangbehälter sauber und umweltschonend in den Tank zurück entsorgt.

Keine Geruchsbelästigung mehr!

Prüfen von Oelleitungssystemen:

Mit dem neuen AT-Oelansauger können Leitungen und Oelfilter mit Vakuum auf ihre Dichtheit geprüft werden. Das Gerät wird wie zum Oelansaugen angeschlossen und auf ca. 0.7 bar Unterdruck gebracht. Bei geschlossenem Tankabsperrventil wird über eine Prüfzeit von ca. 10-15 Min. das Vakuummeter beobachtet.

Gleichbleibende Vakuumanzeige bedeutet Oelleitung dicht, abfallende Vakuumanzeige dagegen bedeutet Oelleitung undicht.

Pompe d'amorçage pour brûleur

Réservoir de 4 litres, dépression jusqu'à 0.8 bar. Cette excellente pompe d'amorçage AT, aspire le mazout en continu depuis la citerne. Il s'agit là d'un appareil de dépannage indispensable et fort pratique pour le réparateur d'installations de chauffage, de chauffage au mazout et de citerne. Indispensable pour le monteur en chauffage, ou en brûleur et le réviseur de citerne.

Applications possibles:

- Mise en service d'une installation de chauffage au mazout
- Pour l'amorçage après une marche à vide de la citerne
- Ménagement de la pompe du brûleur
- Vérification préalable de l'étanchéité des conduites à mazout
- Pour éviter la formation de nappes d'huile et la pollution de l'environnement

Se compose de:

- Réservoir de 4 litres
- Affichage du vacuum
- Pompe manuelle à vacuum
- Garniture de raccordement 3/8"
- Poids total de seulement 1.5 kg

Aspiration du mazout:

La pompe d'amorçage AT convient spécialement pour purger, c.a.d. aspirer et vérifier les conduites de mazout. La nouveauté de cette pompe d'amorçage consiste dans le réservoir de récupération fermé avec affichage du vacuum. La pompe manuelle performante permet de générer une dépression de 0,8 bar max. Ainsi, le mazout se laisse sûrement, rapidement et proprement aspirer, même dans les conduites de longueur problématique. La liaison entre le filtre à mazout et la conduite à mazout s'effectue via une garniture de raccordement flexible avec robinet à boisseau sphérique et écrou d'accouplement R 3/8.

Le mazout aspiré est éliminé de manière propre et non nocive pour l'environnement, en repassant du réservoir de récupération à la citerne.

Sans mauvaises odeurs!

Vérification systèmes de conduite à mazout:

Avec la nouvelle pompe d'amorçage AT on peut vérifier l'étanchéité des conduites et du filtre à mazout peut être vérifiée via le système de vide. L'appareil est raccordé comme pour aspirer le mazout et amené à une dépression de 0,7 bar. La soupape d'arrêt de la citerne fermée, on surveille pendant une durée de 10 à 15 minutes le vacuomètre. Un affichage constant du vacuomètre signifie une conduite de mazout étanche, tandis qu'une baisse des données de l'affichage indique une mauvaise étanchéité de la conduite.

Art. No. Typ
No d'art. Type

1024 7693 AT

Preis/Stk.
Prix/pc

164.00

Richtpreise in CHF exkl. MWSt
Prix indicatif en CHF sans TVA



◆ Ersatzteile zu Oelansauger

Art. No. No d'art.	Bezeichnung Désignation	Preis/Stk. Prix/pce
1024 7701	Dichtungssatz mit Kolben Set de joints avec piston	26.50
1024 7631	Schlauchhalter Fixation du tuyau	11.60
1024 7648	Pumpe mit Saugventil Pompe avec vanne d'aspiration	75.00
1024 7655	Saugschlauch komplett mit Verschraubung und Knickschutz Tuyau flexible d'aspiration complet avec raccord et anticoque	76.30
1024 7662	Kugelhahn R 3/8" Robinet à boisseau sphérique R 3/8"	14.50
1010 5175	SK-Verschraubung 3/8" Raccord à angles vifs SK 3/8"	11.20
1024 7679	Vakuummeter mit Ueberwurfmutter Vacuomètre avec écrou d'accouplement	46.20

◆ Pièces de rechange pour pompe d'amorçage

Oelansauger

- ◆ Zur Inbetriebnahme von Oelbrenner-Anlagen
- ◆ Saugt mühelos und schnell das Oel vom Tank zum Brenner
- ◆ Vermeidet schädliches Trockenlaufen der Oelbrennerpumpe
- ◆ Ganzmetall-Kolbenpumpe mit Rückschlag- und Entlüftungsventil
- ◆ Saugleistung: ca. 250 cm³ pro Hub
- ◆ Vakuum: ca. 0.8 bar

Anleitung:

1. Saugrohrende an der Oelbrennerpumpe bzw. am Filter abschrauben
2. Gummikonus am Rohrende ansetzen und dichthalten.
3. Nach wenigen Saughüben ist die Rohrleitung gefüllt und das Oel tritt am Entlüftungsventil aus.
4. Danach Rohrende an der Pumpe bzw. am Filter wieder anschliessen.

Art. No. No d'art.	Beschreibung Description	Preis/Stk. Prix/pce
1026 2658	komplett complet	55.00

Pompe d'amorçage pour mazout

- ◆ Pour la mise en marche des brûleurs à mazout
- ◆ Aspire facilement et rapidement le mazout à partir de la citerne au brûleur
- ◆ Evite la marche à sec de la pompe du brûleur
- ◆ Pompe à piston en métal avec clapet antiretour et soupape d'évacuation
- ◆ débit d'asp.: env. 250 cm³ par course
- ◆ vacuum: 0.8 bar env.

Consignes:

1. Dévisser l'extrémité du tuyau d'aspiration de la pompe du brûleur ou du filtre.
2. Fixer le cône en caoutchouc sur l'extrémité du tuyau et rendre le tout étanche.
3. Après quelques courses d'admission, la conduite du tuyau est pleine et le mazout s'échappe via la soupape d'évacuation.
4. Revisser l'extrémité du tuyau d'aspiration sur la pompe ou le filtre.

◆ Zubehör zu Oelansauger

Art. No. No d'art.	Bezeichnung Désignation	Preis/Stk. Prix/pce
1026 2665	Ersatz-Gummikonus Cône de rechange en caoutchouc	13.25
1026 2672	Ventilsatz, komplett Jeu de soupape complet	16.25

◆ Accessoires pour pompe d'amorçage



Gummikonus
Cône en caoutchouc

Richtpreise in CHF exkl. MWSt
Prix indicatif en CHF sans TVA



Hornet Elektropumpe

220 V / 50 Hz, Leistung ca. 40 l/min., komplett mit 2 Meter Zapfschlauch, 1.2 Meter PVC-Saugschlauch, Anschlusskabel 2 Meter. Bei grösseren Tauchtiefen oder längeren Zapfschläuchen, d.h. grösserer Förderhöhe, vermindert sich die Förderleistung der Pumpe entsprechend.

Pompe électrique Hornet

220 V / 50 Hz, débit env. 40 l/min., complet avec tuyau distributeur de 2 m et tuyau d'aspiration de 1.2 m en PVC, câble d'alimentation de 2 m. Pour toute profondeur de plongée plus grande ou de tuyau distri-buteur plus long, le débit de la pompe s'en réduit d'autant.

Tauchtiefe (Saughöhe):	möglichst unter 2 m, max. 2.5 m	Profondeur de plongée	si possible inférieure à 2 m, mais au max. 2.5 m
Förderhöhe (Druckhöhe):	bis max. 3 m	Hauteur de refoulement:	max. 3 m
Anschlussgewinde:	M 64 x 4 und 2"	Filets de raccord:	M 64 x 4 et 2"

Art. No. Typ
No d'art. Type

Preis/Stk.
Prix/pce

1027 4949 W 40

415.00

Pumptest-Prüftest



◆ Koffer komplett

Der Prüfsatz für Oelbrennerpumpen aller Fabrikate, ermöglicht schnell und sicher durch aufeinander abgestimmte Instrumente und Armaturen eine vielseitige Prüfung und Kontrolle von Pumpe und Brenneranlage.

Kit de contrôle pour test de pompage

◆ Coffret complet

Set de contrôle pour les pompes de brûleur à mazout de toute marque. Permet, en toute rapidité et sûreté, une vérification et un contrôle étendus de la pompe et du brûleur grâce aux instruments et garnitures du set.

Manometer	Bereich 0 bis 25 bar	Manomètre	Echelle 0 à 25 bar
Vakuummeter	Bereich -1 bis 0 bar	Vacuomètre	Echelle -1 à 0 bar
Entlüftungsarmatur	1/8" NPT	Armature de purge	1/8" NPT
Reduziernippel	1/8" NPT x 1/8" NPT	Nipple de réduction	1/8" NPT x 1/8" NPT
Reduziernippel	1/8" NPT x 1/4" NPT	Nipple de réduction	1/8" NPT x 1/4" NPT
Reduziernippel	1/8" NPT x 1/4" zyl.	Nipple de réduction	1/8" NPT x 1/4" zyl.
Hochdruckschlauch flexibel	transparent, Rp 1/8 x R 1/8	Tuyau flexible à haute pression	transparent, Rp 1/8 x R 1/8

Art. No. Bezeichnung
No d'art. Désignation

Preis/Stk.
Prix/pce

1026 2829 mit Rohrfedermanometer Ø 50 mm
avec manomètre à tube-ressort Ø 50 mm

63.00

1026 2812 mit Glyzerinmanometer Ø 50 mm
avec manomètre glycérine Ø 50 mm

105.00

Rohrfedermanometer

Ø 63 mm, Anschluss G ¼" unten



Manomètre à tube-ressort

Ø 63 mm, raccord G ¼" en bas

Art. No. Bereich bar
No d'art. Echelle bar

Preis/Stk.
Prix/pce

1026 2850 -1 - 0*

22.50

1026 2836 0 - 1

20.40

1026 2843 0 - 2.5

20.40

1026 2867 0 - 10

20.40

1026 2874 0 - 16

20.40

1026 2881 0 - 25

20.40

* Vakuummeter

* Vacuomètre



Richtpreise in CHF exkl. MWSt
Prix indicatif en CHF sans TVA



Glyzerinmanometer

Ø 63 mm, Anschluss G ¼" unten
Bourdonfeder aus Phosphorbronze, Gehäuse aus rostfreiem Stahl

Manomètre à glycérine

Ø 63 mm, raccord G ¼" en bas
tube de Bourdon en bronze au phosphore, boîtier en acier inoxydable avec liquide



Art. No. No d'art.	Bereich bar Echelle bar	Ausführung Modèle	Preis/Stk. Prix/pce
1024 6683	-1 - 0	Vakuummeter Vacuomètre	45.00
1026 2766	-1 + 1.5	Vakuummeter Vacuomètre	45.00
1026 2759	-1 + 5	Vakuummeter Vacuomètre	45.00
1026 2898	0 - 2.5	-	43.00
1026 2906	0 - 16	-	43.00
1026 2773	0 - 25	-	43.00
1026 2742	0 - 40	-	43.00



Rohrfedermanometer

Ø 50 mm, Anschluss R ⅛" unten

Manomètre à tube-ressort

Ø 50 mm, raccord R ⅛" en bas



Art. No. No d'art.	Bereich bar Echelle bar	Ausführung Modèle	Preis/Stk. Prix/pce
1026 2689	-1 - 0	Vakuummeter Vacuomètre	19.75
1026 2696	0 - 25	-	19.75



Glyzerinmanometer

Ø 50 mm, Anschluss R ⅛" unten

Manomètre à glycérine

Ø 50 mm, raccord R ⅛" en bas



Art. No. No d'art.	Bereich bar Echelle bar	Ausführung Modèle	Preis/Stk. Prix/pce
1026 2797	-1 - 0	Vakuummeter Vacuomètre	48.50
1026 2780	0 - 25	-	48.50



Manometer-Reduziernippel

Nipple de réduction manomètre

Art. No. No d'art.	Typ Type	Preis/Stk. Prix/pce
1026 2704	⅛" NPT innen x ¼" NPT aussen ⅛" NPT femelle x ¼" NPT mâle	6.25
1026 2711	⅛" NPT innen x R ⅛" aussen ⅛" NPT femelle x R ⅛" mâle	6.25
1026 2728	¼" NPT innen x R ⅛" aussen ¼" NPT femelle x R ⅛" mâle	7.90
1026 2735	¼" NPT innen x R ¼" aussen ¼" NPT femelle x R ¼" mâle	6.25

Richtpreise in CHF exkl. MWSt
Prix indicatif en CHF sans TVA

Hochdruckschlauch flexibel

Tuyau flexible à haute pression



Art. No. No d'art.	Dimension Dimension	Preis/Stk. Prix/pce
1024 5882	1/8" innen x 1/8" aussen 1/8" femelle x 1/8" mâle	15.50

Schnellverschluss-Kupplung

Coupleur à fermeture rapide



Schnellverschluss-Kupplung mit Aussengewinde
Coupleur à fermeture rapide avec filetage mâle

Ganzmetall mit Unifer-Behandlung mit Spezialfeder (Vakuumpkupplung) zur mühelosen und raschen Messung von Pumpendruck und Pumpenvakuum.

En métal avec traitement Unifer, avec ressort de sou-pape renforcé (coupleur pour vide) pour un mesurage facile et rapide de la pression et du vacuum de la pompe.

Art. No. No d'art.	Ausführung Modèle	Preis/Stk. Prix/pce
1024 4555	mit Aussengewinde G 1/8" avec filetage mâle G 1/8"	18.10
1024 4562	mit Aussengewinde G 1/4" avec filetage mâle G 1/4"	28.20

◆ Stecknippel zu Schnellverschluss-Kupplung

◆ Nipple femelle pour coupleur à fermeture rapide



Stecknippel mit Innengewinde
Nipple femelle pour coupleur à fermeture rapide

Art. No. No d'art.	Ausführung Modèle	Preis/Stk. Prix/pce
1024 4579	mit Innengewinde G 1/8" avec filetage femelle G 1/8"	5.50

Entlüftungsarmatur

Armature d'aération



Zur Kontrolle des Pumpen- und Düsendrucks sowie zu einwandfreier Entlüftung.
Mit Einschraubgewinde

Pour le contrôle de la pression de la pompe et du gicleur-raini que pour une ventilation sans problème.
Avec filetage mâle

Art. No. No d'art.	Dimension Dimension	Preis/Stk. Prix/pce
1026 2805	1/8" NPT	18.25

Manometer

Manomètre



Mit Gummikonus, Ø 63 mm, Messing/Eisen

Avec cône caoutchouc, Ø 63 mm, laiton/fer

Art. No. No d'art.	Typ Type	Druck bar Pression bar	Dimension G Dimension G	Preis/Stk. Prix/pce
1026 9046	1	16	1/4"	99.50
1012 3951	2	25	1/4"	99.50

Richtpreise in CHF exkl. MWST
Prix indicatif en CHF sans TVA



Messzylinder (PP)

Ø 19 x 365 mm, TL 10 ml (zum Auslitern der Brennerdüsen)

Cylindre gradué, polystyrène

Ø 19 x 365 mm, TL 10 ml (pour la vérification de la capacité en litres des gicleurs)

Art. No.	Dimension ml	Preis/Stk.
No d'art.	Dimension ml	Prix/pce
1026 1725	500	28.15

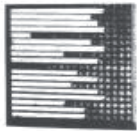

Düsenregal

aus Stahlblech, zur Wandbefestigung, blau Hammer-schlag lackiert

Etagère pour buses

en tôle d'acier, pour fixation murale, bleu Hammerschlag, laquée

Art. No.	Dimension mm	Beschreibung	Preis/Stk.
No d'art.	Dimension mm	Description	Prix/pce
1012 2530	460 x 450 x 40	für 360 Düsen pour 360 gicleurs	215.00



Düsenkoffer aus Stahlblech

Coffret pour gicleurs, en tôle acier

Art. No.	Dimension mm	Beschreibung	Preis/Stk.
No d'art.	Dimension mm	Description	Prix/pce
1026 1600	170 x 145 x 45	für 30 Düsen pour 30 gicleurs	35.50
1026 1516	230 x 230 x 45	für 64 Düsen pour 64 gicleurs	45.00



Düsenkoffer aus Kunststoff

Coffret pour gicleurs, en plastique

Art. No.	Dimension mm	Beschreibung	Preis/Stk.
No d'art.	Dimension mm	Description	Prix/pce
1026 1523	230 x 170 x 45	für 44 Düsen pour 44 gicleurs	22.00



Düsen Schlüssel

zum mühelosen Auswechseln der Oelbrenner-Düsen (alle Fabrikate)

Clé spéciale pour gicleurs

pour l'échange rapide des gicleurs (gicleurs toutes marques)

Art. No.	Preis/Stk.
No d'art.	Prix/pce
1026 1561	45.00



Düsen Spiegel

rund, mit Teleskopstange, zusammengezogen 28 cm, ausgezogen 86 cm, Ø 95 mm, mit Schutztasche

Miroir pour gicleurs

rond, avec tube télescopique de 28 cm de longueur, longueur totale 86 cm, Ø 95 mm, avec pochette de protection

Art. No.	Inhalt	Preis/Stk.
No d'art.	Contenu	Prix/pce
1026 1585	komplett complet	58.00

Richtpreise in CHF exkl. MWSt
Prix indicatif en CHF sans TVA



◆ Ersatzspiegel, allein

◆ Miroir de rechange seul

Art. No. No d'art.	Preis/Stk. Prix/pce
1026 1592	23.00



Gebläserad-Abzieher

Démonte-roue pour roue de ventilateur

Zweiarmig, für alle Gebläseradgrössen, Edelstahlklauen, Spanntiefe 65 mm, Spannweite 60 mm

à deux griffes, pour toutes dimensions de roues de ventilateur, griffe en acier inoxydable, ouverture 60 mm, profondeur 65 mm

Art. No. No d'art.	Preis/Stk. Prix/pce
1026 1578	88.00



Magnettester

Testeur de bobine

Zur einfachen und raschen Ueberprüfung von Magnetventilspulen mittels Leuchtanzeige, inkl. Batterien

Pour le contrôle rapide et simple des bobines de vanne magnétique grâce à un voyant, avec pile.

Art. No. No d'art.	Preis/Stk. Prix/pce
1024 6133	75.00

Richtpreise in CHF exkl. MWSt
Prix indicatif en CHF sans TVA

TIGERHOLM ab

Anbohr- und Rohrabsperssystem *Système pour dérivation et blocages des tubes*

Anbohrset Tiger Tee

Set de dérivation Tiger Tee



Das professionelle System, um Rohre zu blockieren (bis 2"), Abzwegleitungen zu montieren, Pumpen und Kessel auszuwechseln, Lecks zu reparieren etc., ohne das Wasser abzustellen oder abzulassen! Einsetzbar an Stahl-, Inox-, Cu- und Kunststoffrohren von 3/8" - 6" (15-165 mm) von Heizungs-, Sanitär- und Kälteanlagen sowie Druckluftsystemen.

Système professionnel pour bloquer les tubes (jusqu'à 2"), monter des dérivation, changer les pompes et chaudières, réparer les fuites, etc. sans devoir vidanger ou arrêter l'eau!

Permet des travaux sur les tubes en acier, en inox, en cuivre et en plastique de 3/8" à 6" (15-165 mm), pour systèmes de chauffage ou à air comprimé ou bien encore pour systèmes sanitaires et frigorifiques.

Systemdruck:	max. 5 bar	Pression du système:	max. 5 bar
Temperatur:	max. 60°C	Température:	max. 60°C

Art. No.	Typ	Preis/Stk.
No d'art.	Type	Prix/pce
1027 4026	komplett complet	1'349.70



Tiger Connect

Tiger Connect

Werkzeugkoffer für Anschlüsse mit K1 und Notap BIG Manschetten

Boîte à outils pour les connexions avec K1 et Notap poignets BIG.

Art. No.	Typ	Preis/Stk.
No d'art.	Type	Prix/pce
1331 4015	komplett complet	2'555.00

TIGERHOLM ab

Koffer Tiger Pro

Coffret Tiger Pro



Komplett-Set für Anbohren und Blockieren, bestehend aus:

Le set complet pour dérivation et blocages, comporte les pièces suivantes:

Koffer

- ◆ 1 Anbohrvorrichtung mit Pilotbohrer
- ◆ 1 Lochsäge ø 24 mm (1 1/4" - 6")
- ◆ 1 Lochsäge ø 19 mm (3/4" - 1")
- ◆ 2 Bohrgewinde 10 und 16
- ◆ 2 Bohrer 10 und 16
- ◆ 4 Adapter 10 und 16
- ◆ 2 Ballonvorrichtungen 10 und 16
- ◆ 2 Stützrohrgehäuse
- ◆ 8 Stützrohre 10-1, 16-1, 16-2, 16-3
- ◆ 1 Kreuzschlitzschrauber PZ-2
- ◆ 2 Sechskantschrauber 2.5 x 185 / 4 x 200
- ◆ 1 Steckschlüssel Nr. 8 x 27 mm
- ◆ 1 Luftpumpe
- ◆ 1 Spritzflasche mit Schmiermittel Notap
- ◆ 1 Entlüfter
- ◆ 1 Spülvorrichtung
- ◆ 1 Messstopfen

Coffret

- ◆ 1 dispositif de perçage avec foret pilote
- ◆ 1 mèche couronne ø 24 mm (1 1/4" - 6")
- ◆ 1 mèche couronne ø 19 mm (3/4" - 1")
- ◆ 2 boîtiers de perçage 10 et 16
- ◆ 2 forets 10 et 16
- ◆ 4 adaptateurs 10 et 16
- ◆ 2 dispositifs à ballon 10 et 16
- ◆ 2 boîtiers de tubes de support
- ◆ 8 tubes de support 10-1, 16-1, 16-2, 16-3
- ◆ 1 tournevis cruciforme PZ-2
- ◆ 2 tournevis à six pans 2.5 x 185 / 4 x 200
- ◆ 1 clef à douille No. 8 x 27 mm
- ◆ 1 pompe à air
- ◆ 1 spray de lubrifiant Notap
- ◆ 1 purgeur
- ◆ 1 dispositif de rinçage
- ◆ 1 bouchon de mesure

Art. No.	Preis/Stk.	
No d'art.	Prix/pce	
1027 4040	komplett complet	2'264.15

Richtpreise in CHF exkl. MWST
Prix indicatif en CHF sans TVA

TIGERHOLM ab



Anbohrmanschette aus Edelstahl *Manchette pour perçage en acier spéciale*

Ohne Rückschlagklappe, Anschlussgewinde R 1" für Norm-Kugelhahn mit vollem Durchgang

Sans clapet antiretour, raccord fileté R 1" pour robinet à boisseau sphérique standard avec passage intégral

Art. No. <i>No d'art.</i>	Dimension Zoll <i>Dimension Pouce</i>	mm <i>mm</i>	Preis/Stk. <i>Prix/pce</i>
1027 4057	¾"	26 - 32	67.50
1027 4064	1"	33 - 38	88.75
1027 4071	1 ¼"	39 - 45	95.30
1027 4088	1 ½"	46 - 51	104.00
1027 4095	1 ¾"	50 - 58	146.90
1027 4103	2"	55 - 65	157.20
1024 1400		61 - 75	157.20
1027 4110	2 ½"	74 - 83	227.10
1027 4127	3"	85 - 98	260.45
1027 4134	4"	108 - 125	311.25
1027 4141	5"	136 - 152	346.20
1027 4158	6"	158 - 170	404.95

TIGERHOLM ab

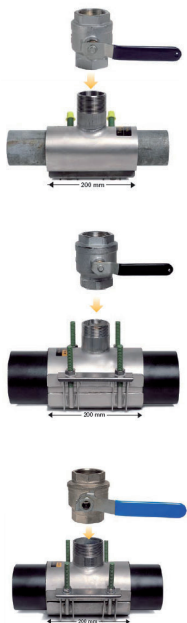

Anbohrmanschette aus Edelstahl BIG *Manchette pour perçage en acier spéciale BIG*

Ohne Rückschlagklappe und Norm-Kugelhahn mit vollem Durchgang

Sans clapet antiretour, avec robinet à boisseau sphérique standard avec passage intégral

Art. No. <i>No d'art.</i>	Dimension mm <i>Dimension mm</i>	Abzweiger Zoll <i>Pouce</i>	Preis/Stk. <i>Prix/pce</i>
1020 8133	54 - 58	AG 1 1/2"	403.05
1020 8140	60 - 67	AG 1 1/2"	407.50
1020 8157	63 - 70	AG 1 1/2"	411.55
1020 8164	70 - 77	AG 2"	449.50
1020 8498	75 - 82	AG 2"	449.95
1331 4471	75 - 82	AG 1 1/2"	420.50
1020 8506	82 - 89	AG 2"	452.10
1331 4495	82 - 89	AG 1 1/2"	420.50
1020 8513	88 - 95	AG 1 1/2"	468.10
1020 8520	88 - 95	AG 2"	484.10
1020 8537	88 - 95	AG 2 1/2"	580.05
1020 8544	95 - 102	AG 2"	515.05
1020 8551	95 - 102	AG 2 1/2"	608.85
1020 8568	102 - 112	AG 2 1/2"	701.15
1331 4541	102 - 112	AG 2"	614.00
1020 8575	112 - 134	AG 2"	608.85
1020 8582	112 - 134	AG 2 1/2"	716.55
1020 8599	133 - 155	AG 2 1/2"	734.65
1020 8645	145 - 165	AG 1 1/2"	716.55
1020 8652	145 - 165	AG 2 1/2"	743.20
1020 8669	168 - 188	AG 2 1/2"	777.30
1020 8676	215 - 235	AG 2 1/2"	812.55
1020 8683	272 - 292	AG 2 1/2"	875.45
1020 9220	315 - 335	AG 2 1/2"	893.55

Richtpreise in CHF exkl. MWSt
Prix indicatif en CHF sans TVA

TIGERHOLM ab



Anbohr-, Absperrmanschette aus Edelstahl

Manchette pour perçage et blocage en acier spécial

Mit Rückschlagklappe, Anschlussgewinde R 3/4" zur Verwendung mit Notap Anschlussverschraubungen

Avec clapet antiretour, raccord fileté R 3/4" pour l'utilisation avec pièces de raccordement Notap

Art. No. No d'art.	Dimension mm Dimension mm	Anschluss Raccord	Preis/Stk. Prix/pce
1026 7761	14 - 17	3/4"	48.45
1026 7778	17 - 19	3/4"	50.05
1026 7785	21 - 23	3/4"	54.00

TIGERHOLM ab



Absperrmanschette aus Edelstahl Manchette de blocage en acier spécial

mit Rückschlagklappe, für Rohrblockierungen Anschlussgewinde R 1"

avec clapet antiretour, pour blocage des tubes raccord fileté R 1"

Art. No. No d'art.	Zoll Pouce	Dimension mm Dimension mm	Preis/Stk. Prix/pce
1026 7792	3/4"	26 - 32	73.85
1026 7800	1"	33 - 38	91.30
1026 7817		35 - 36	91.30
1026 7824	1 1/4"	39 - 45	101.65
1026 7831	1 1/2"	46 - 51	109.60
1026 7848	1 3/4"	50 - 58	153.25
1026 7855	2"	55 - 66	164.35

TIGERHOLM ab



Absperrset

Set de blocage

Bestehend aus Absperrballon und Abschlussdeckel

Composé d'un ballon de blocage et d'un couvercle

Art. No. No d'art.	Typ Type	für Rohre Zoll pour tuyaux Pouce	mm mm	Preis/Stk. Prix/pce
1026 7886	10-1	3/8", 1/2"	15 - 22	19.05
1026 7893	16-1	3/4", 1"	28	25.40
1026 7901	16-2	1 1/4", 1 1/2"	35 - 42	26.20
1026 7918	16-3	2"	54	30.95

Richtpreise in CHF exkl. MWSt
Prix indicatif en CHF sans TVA

TIGERHOLMab

Anschlussverschraubung für Abzwegleitung

Raccord pour dérivation

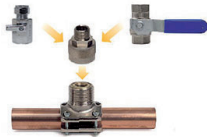

Art. No. No d'art.	Abzwegleitung Dérivation	Absperrventil Vanne d'arrêt	Ueberwurfmutter Ecrrou d'accouplement	Preis/Stk. Prix/pce
1026 7925	½" gerade ½" droit	ohne sans	¾"	27.80
1026 7932	½" gerade ½" droit	ohne sans	1"	40.50
1026 7949	¾" gerade ¾" droit	ohne sans	1"	53.95
1026 7956	½" gerade ½" droit	mit avec	¾"	50.80
1026 7963	½" gerade ½" droit	mit avec	1"	55.55
1026 7970	½" Eck ½" équerre	mit avec	¾"	57.15
1026 7987	½" Eck ½" équerre	mit avec	1"	61.15



Standard
Standart

Kugelhahnen 1"

Robinet à boisseau spérique 1"

passend zu Anbohrmanschette mit Anschluss-
gewinde R 1"

compatible avec les manchettes de perçage avec raccord
R 1"

Art. No. No d'art.	Typ Type	Ausführung Modèle	Preis/Stk. Prix/pce
1026 9192	105	Standard standart	19.05
1026 9116	109	mit verlängertem Hals avec tige prolongée	31.20
1026 9077	110	mit Flügelgriff avec poignée papillon	19.05



mit verelängertem Hals
avec tige prolongée



mit Flügelgriff
avec poignée papillon

TIGERHOLMab

Anbohrwerkzeug Tiger Tee

Dispositif de perçage Tiger Tee



- ◆ 1 Anbohrvorrichtung mit Pilotbohrer
- ◆ 1 Lochsäge ø 24 mm (1 1/4" bis 6")
- ◆ 1 Lochsäge ø 19 mm (3/4" bis 1")

- ◆ 1 dispositif de perçage avec foret pilote
- ◆ 1 mèche couronne ø 24 mm (1 1/4" à 6")
- ◆ 1 mèche couronne ø 19 mm (3/4" à 1")

Art. No. No d'art.	Preis/Stk. Prix/pce
1027 4033	530.90

Richtpreise in CHF exkl. MWSt
Prix indicatif en CHF sans TVA



Dichtungssatz zu Koffer Tiger Tee

Dichtungssatz pour coffret Tiger Tee

Art. No. No d'art.		Preis/Stk. Prix/pce
1359 5749	NoTap Dichtungssatz NoTap Joint	56.50



Werkzeuge und Zubehör

Outils et accessoires

Art. No. No d'art.	Beschreibung Description	Preis/Stk. Prix/pce
1027 3629	Schmiermittel Lubrifiant spécial	24.50
1027 3643	Ballonvorr. Nr. 10 Dispositif à ballon no 10	82.40
1359 6091	Ballonvorr. Nr. 16 Dispositif à ballon no 16	102.00
1021 9058	BIG Lochsäge 35 mm BIG meche couronne 35 mm	140.90
1021 9065	BIG Lochsäge 45 mm BIG meche couronne 45 mm	149.05
1021 9072	BIG Lochsäge 57 mm BIG meche couronne 57 mm	155.20
1332 1813	BIG Verl.-Nuss 19 mm BIG douilles six pans 19 mm	20.00
1332 1875	BIG Verl.-Nuss 22 mm BIG douilles six pans 22 mm	22.00
1021 9027	BIG Bohrgehäuse NW 40 BIG Boîtier de péréage NW 40	351.20
1021 9034	BIG Bohrgehäuse NW 50 BIG Boîtier de péréage NW 50	400.20
1021 9041	BIG Bohrgehäuse NW 65 BIG Boîtier de péréage NW 65	498.20
1027 3636	Bohrer Nr. 10 meche no 10 (8.4 mm)	140.90
1027 3535	Bohrer Nr. 16 meche no 16 (14.4 mm)	169.50
1027 4196	Lochsäge 19 mm meche couronne, d = 19 mm	95.95
1027 4204	Lochsäge 24 mm meche couronne, d = 24 mm	49.00
1359 5941	Stützrohr Nr. 10-1 Tube de support no 10-1	45.00
1023 4594	Stützrohr Nr. 16-1 Tube de support no 16-1	47.20
1359 5936	Stützrohr Nr. 16-2 Tube de support no 16-2	47.20
1359 5940	Stützrohr Nr. 16-3 Tube de support no 16-3	47.20
1359 5937	Stützrohrgehäuse Support	35.20
1021 9104	Zentruboherer BIG BIG meche contrôl	125.90
1027 4189	Zentruboherer Tiger Tee Tiger Tee meche contrôl	125.90
1359 5777	TigerPro Spühschlauch TigerPro tuyaux	68.00

Richtpreise in CHF exkl. MWSt
Prix indicatif en CHF sans TVA



Brennerreinigungsmittel BWS

Nettoyant pour brûleurs BWS

vorzüglicher, schnell und aktiv wirksamer Reiniger für Gegenstände, welche durch Oel (auch eingebrannt), Russ, Teer und anderen fetthaltigen Schmutz verunreinigt sind (wie Oelbrenner, Rauchkammern usw.)

Eigenschaften:

- ◆ löst wirkungsvoll und schnell Russ, Teer und anderen eingebrannten Schmutz
- ◆ schmiert nicht
- ◆ Greift eingebrannte Lacke nicht an

Anwendung:

Normale Verschmutzung

BWS in Kessel oder Teilereiniger im Verhältnis 1:10 (1 Liter BWS und 9 Liter Wasser gut mischen) ansetzen. Die zu reinigenden Teile in die Lösung ganz eintauchen und 5-10 Minuten einwirken lassen. Anschliessend Schmutz mit Bürste abreiben. Bei sehr hartnäckigem Schmutz Behandlung wiederholen. Metallteile, welche korrodieren, nachträglich mit einer Rostschutzlösung behandeln.

Starke Verschmutzung

BWS im Verhältnis 1:5 (1 Teil BWS und 4 Teile Wasser) ansetzen. Die zu reinigenden Teile einsprühen, wirken lassen, und mit Lappen abwischen.

Ausgiebigkeit:

BWS ist sehr ausgiebig. Eine angesetzte Lösung kann längere Zeit verwendet werden. Auch wenn BWS schmutzig ist, wirkt es weiterhin. BWS ist unbeschränkt haltbar.

Achtung:

BWS ist ein Fettschmutzlöser und laugt somit auch die Hände aus. Nach der Arbeit Hände mit Classic 2000 reinigen oder mit viel Wasser und Seife. Danach Hände eincremen. Augenkontakt vermeiden, bei Spritzern sofort mit viel Wasser spülen, bei anhalten den Schmerzen sofort Arzt aufsuchen. BWS enthält keinen Rostverhinderer. Metallteile können rosten. Für blankes Eisen Reiniger mit Rostschutz T 575 konservieren.

excellent, rapide et efficace pour les objets présentant des taches d'huile (également huile encroûtée), de suie, de goudron et d'autres matières grasses (comme les brûleurs à mazout, les foyers de chaudière, etc).

Caracteristiques:

- ◆ Dissout efficacement et rapidement la suie, le goudron et autres saletés encroûtées
- ◆ N'est pas un lubrifiant
- ◆ N'attaque pas la peinture laquée

Utilisation:

Encrassement normal

Mettre le nettoyant BWS dans un bidon ou un bac de nettoyage en respectant la proportion de 1 à 10 (c'est-à-dire 1 litre de BWS bien mélangé à 9 litres d'eau). Les introduire entièrement les pièces à nettoyer dans le liquide et laisser reposer pendant 5 à 10 minutes. Ensuite enlever les saletés à l'aide d'une brosse. Répéter le traitement pour les saletés tenaces. Traiter ensuite les pièces métalliques sujettes à corrosion à l'aide d'un produit antirouille.

Encrassement important

Mélanger le nettoyant BWS dans une proportion de 1 à 4 (une portion de BWS pour 4 portions d'eau). Asperger les pièces à nettoyer, laisser reposer et nettoyer à l'aide d'un chiffon.

Durabilité:

Le produit BWS est très résistant. Une solution à base de BWS peut être utilisée pendant longtemps. Même une solution sale est encore utilisable. La conservation du BWS est illimitée.

Attention:

Le produit BWS est un produit détergent pour graisses et agresse aussi les mains. Après utilisation, laver les mains avec le Classic 2000 ou beaucoup d'eau et de savon. Puis crémier les mains. Eviter tout contact du produit avec les yeux, et en cas d'éclaboussures, rincer les yeux à l'eau claire. Si la douleur persiste, veuillez consulter un médecin. BWS ne contient pas d'antirouille. Les pièces métalliques peuvent donc rouiller. Pour le fer blanc, il vaut mieux utiliser le nettoyant antirouille T 575.

Art. No.	Inhalt kg	Gebinde	Preis/Stk.
No d'art.	Contenu kg	Emballage	Prix/pce
1026 2937	5	Einwegbehälter Bidon	51.00

Achtung:

BWS enthält keinen Rostschutzinhibitor. Enthält Detergentien, Giftklasse 4.

Attention:

BWS ne contient aucun agent antirouille. Contient des détergents, classe de toxicité 4

Richtpreise in CHF exkl. MWST
Prix indicatif en CHF sans TVA



Brennerreinigungsmittel Karit

Nettoyant pour brûleurs Karit

Anwendungsgebiete

Gas-, Ölbrenner, Brennkammern sowie durch Öl und Russ verschmutzte Gegenstände.

Domaines d'application

Brûleur à gaz ou au mazout, chambres de combustion ainsi qu'objets souillés par le mazout et la suie.

Eigenschaften

Löst Öl- und Russverschmutzungen sowie Verkrustungen schnell und gründlich.

Propriétés

Enlève rapidement et soigneusement les salissures de mazout et de suie ainsi que les dépôts.

Gebrauchsanweisung

Tauchbad:

Reinigungslösung im Verhältnis 1:9 ansetzen. Teile in der BW-Lösung 5 - 10 Minuten einlegen und ev. Schmutz mit Bürste lösen, mit Wasser abspülen und trocknen. Wenn nötig, Behandlung wiederholen.

Mode d'emploi

Bain de trempage:

Utiliser la solution de nettoyage dans une proportion de 1:9. Plonger les pièces dans la solution BW pendant 5 - 10 minutes et éventuellement détacher les salissures avec une brosse, rincer à l'eau et sécher. Si nécessaire, recommencer le traitement.

Sprühreinigung:

Teile mit BW-Reinigung konzentriert einsprühen, 2 - 3 Minuten einwirken lassen, ev. Schmutz mit Bürste lösen, mit Wasser abspülen und trocknen. Wenn nötig, Behandlung wiederholen.

Nettoyage par pulvérisation:

Asperger les pièces avec le produit de nettoyage concentré BW, laisser agir 2 - 3 minutes, éventuellement détacher les salissures avec une brosse, rincer à l'eau et sécher. Si nécessaire, recommencer le traitement.

Entsorgung

Auf Grund der Schmutzrückstände (Schwermetalle) die verbrauchte Lösung einem autorisierten Entsorger oder der Karit AG zur Behandlung weiterleiten.

Elimination

En raison des restes de saleté (métaux lourds) se trouvant dans la solution, il convient de transmettre celle-ci, pour traitement, à une entreprise d'élimination des déchets agréée ou à Karit AG.

Inhaltsstoffe

Tenside, Alkohol, Ethanolamin, Wasser

Ingrédients

Agent tensioactif, alcool, éthanolamine, eau

Vorsichtsmassnahmen

Schutzbrille tragen. Nicht einnehmen. Haut- und Augenkontakt vermeiden. Von Kindern fernhalten.

Mesures de prudence

Porter des lunettes de protection. Ne pas avaler. Eviter le contact avec la peau et les yeux. Eloigner des enfants.

Besondere Hinweise

ADR/RID 8/53cUN Nr. 2491, Ethanolamin, Lösung BAG T Nr. 617400

Remarques particulières

ADR/RID 8/53cUN No 2491, éthanolamine, solution BAG T No 617400

Aussehen	klar, flüssig
Farbe	gelb
Geruch	coniferig
Dichte	1.00-1.04 g/ml
pH-Wert	12.2-12.6
pH-Wert 1%	10.2-10.6
Löslichkeit in Wasser	ja
Flammpunkt	n.a.
Giftklasse	frei

Apparence	clair, liquide
Couleur	jaune
Odeur	coniférylique
Densité	1.00-1.04 g/ml
Valeur pH	12.2-12.6
Valeur pH 1%	10.2-10.6
Solubilité dans l'eau	oui
Point d'inflammation	n.a.
Catégorie de toxicité	libre

Art. No.	Inhalt kg	Gebinde	Preis/Stk.
No d'art.	Contenu kg	Emballage	Prix/pce
1012 7078	5	Kanister Bidon plastique	65.90

Richtpreise in CHF exkl. MWSt
Prix indicatif en CHF sans TVA



Fauch Brennerreiniger

löst Oele, Fette, Wachse
zur rückstandslosen Reinigung stark verschmutzter
Brennerteile (z.B. Stauscheiben, Brennerdüsen usw.)
und aller blanken Metalloberflächen

Fauch/PAT Nettoyant pour brûleur

détache les huiles, graisses, cires
permet de dégraisser sans résidus toutes les parties brûleur
(brides aveugles, buses de brûleur, etc.) ainsi que toutes
les surfaces métalliques

Art. No.	Spraydose ml	Verpackungseinheit	Stk.	Preis/Stk.
No d'art.	Spray ml	Unité d'emballage	pce	Prix/pce
1025 6365	400	10		14.50



Fauch 400 Konzentrat

zur feuerseitigen Reinigung und Beseitigung unbrenn-
barer Rückstände in ölbefeuerten Kesselanlagen

Fauch/PAT 400 concentré liquide

pour le nettoyage et la supression des dépôts non combust-
tibles sur la face intérieure des installations de chauffage
au mazout.

Art. No.	Kanister kig			Preis/Stk.
No d'art.	Bidon kg			Prix/pce
1025 6396	5			108.50



Fauch 410 Spezialreiniger

für Kleinkesselanlagen (Oel)
zur feuerseitigen Reinigung Der Inhalt einer Dose
Fauch 410 reicht für normal verschmutzte Kessel bis
35 kW.

Fauch/PAT 410 nettoyant spécial

pour petites chaudières à mazout
pour le nettoyage de la face intérieure exposée au chauf-
fage La contenance de cet aérosol suffit pour le nettoyage
d'une chaudière de max. 35 kW max

Art. No.	Spraydose ml	Verpackungseinheit	Stk.	Preis/Stk.
No d'art.	Spray ml	Unité d'emballage		Prix/pce
1025 6334	600	10		18.60



Fauch 600 Reinigungslösung

zur feuerseitigen Reinigung und Beseitigung unbrenn-
barer Rückstände in ölbefeuerten Kesselanlagen

Fauch/PAT 600 nettoyant spécial

Pour le nettoyage et la supression des dépôts de combus-
tion sur la face intérieure des chauffe-eau à écoulement
libre ou à circuit fermé fonctionnant au gaz ou des chau-
dières.

Art. No.	Kanister kig			Preis/Stk.
No d'art.	Bidon kg			Prix/pce
1025 6341	5			150.00

Richtpreise in CHF exkl. MWSt
Prix indicatif en CHF sans TVA



Fauch 610 Spezialreiniger für Gasgeräte

Fauch/PAT 610 nettoyant spécial pour appareils à gaz

Art. No.	Spraydose ml	Verpackungseinheit	Stk.	Preis/Stk.
No d'art.	Spray ml	Unité d'emballage	pce	Prix/pce
1025 6358	600	10		22.90



Propfeu flüssig

Propfeu liquide

Propfeu flüssig, zum streifenlosen Reinigen von Glas
türen an Kamin- und Schwebenöfen.

Propfeu liquide, pour le nettoyage parfait portes vitrées
des foyers de cheminée.

Art. No.	Inhalt ml	Gebinde	Preis/Stk.
No d'art.	Contenu ml	Bidon	Prix/pce
1026 7684	500	Sprühflasche Flacon vaporisateur	28.50

Richtpreise in CHF exkl. MWSt
Prix indicatif en CHF sans TVA



Kerodex Hautschutzcreme

Crème protectrice de la peau Kerodex

wasserlöslich

soluble à l'eau

Art. No. No d'art.	Typ Type	Tube g Tube g	Preis/Stk. Prix/pce
1025 6435	Nr. 5 no 5	200	15.90



Handreiniger KRESTO Tube

Produits nettoyant pour main KRESTO en tube

Löst fettige, klebrige und stark haftende Verschmutzungen rasch und sparsam. Alkalifrei, ohne Sand, mit Handschutz EUCORNOL.

Il suffit de peu de produit pour nettoyer rapidement les mains des saletés grasses, collantes et adhérentes. Sans alcali et sans sable, avec agent protecteur pour les mains.

Art. No. No d'art.	Grösse Grandeur	Preis/Stk. Prix/pce
1024 4858	Tube 250 ml Tube à 250 ml	7.75



Scrubs Reinigungstuch

Chiffon de nettoyage Scrubs

Die magischen Tücher! Gründlich reinigen, ohne Wasser. Porentiefe und hautschonende Reinigung mit der hochwirksamen Reinigungslösung im Textiltuch von SCRUBS. Löst mühelos Russ, Fett, Teer, Öle etc. Immer saubere Hände, Werkzeuge und Maschinen! im Spendereimer (verschlussbar) 72 Tücher, endlos perforiert

Le chiffon magique! SCRUBS, le chiffon de nettoyage qui nettoie sans une seule goutte d'eau. La combinaison d'une puissante solution de nettoyage et d'un chiffon textile pour un nettoyage des mains en pro-fondeur et sans agression de la peau. Nettoie sans peine le fuel, les graisses, le goudron, la suie etc. Ce chiffon assure des mains, des outils et des machines propres! En distributeur (avec fermeture) de 72 chiffons, en continu avec perforation

Art. No. No d'art.	Mass mm Dimension mm	Preis/Stk. Prix/pce
1024 5680	320 x 270	25.00

Richtpreise in CHF exkl. MWSt
Prix indicatif en CHF sans TVA



Putzlappen

1. Qualität, Baumwolle/Trikot

Chiffons

1re qualité, coton/tricot

Art. No.	Ballen kg	Preis/kg
No d'art.	Ballot kg	Prix/kg
1025 6404	5	4.80



Putztücher

Mass 40 x 40 cm, weiss, 10 kg

Chiffons

Dimension 40 x 40 cm, blanc, 10 kg

Art. No.	Gebinde	Stück	Preis/Stk.
No d'art.	Emballage	Pièces	Prix/pce
1025 6411	Paket	500	86.50
	Paquet		



Politex Soft-Tücher

weiss, fein

Chiffons Politex

blanc, fin

Art. No.	Gebinde	Stück	Preis/Stk.
No d'art.	Emballage	Pièces	Prix/pce
1025 6428	Paket	800	121.00
	Paquet		

Richtpreise in CHF exkl. MWSt
Prix indicatif en CHF sans TVA



Lecksuch-Spray

Giftfrei BAGT Nr. 56369
Für alle Gasarten geeignet. DIN-DVGW geprüft.

Findet sofort jede Undichtheit bei Druckleitungen. Sprüht in allen Positionen. Für alle Gasarten geeignet. Haut- und umweltfreundlich. Brennt nicht. Spezieller Korrosionsschutz.

Spray détecteur de fuites

Sans poison BAGT No. 56369
Pour tous les types de gaz. Testé DIN-DVGW.

Détecte immédiatement le moindre défaut d'étanchéité dans les conduites sous pression. Vaporise dans toutes les positions. Utilisable pour tous les fluides gazeux. Non nuisible à la peau et à l'environnement. Ininflammable. Protège contre la corrosion.

Art. No. No d'art.	Behälter Conditionnement	Inhalt ml Contenu ml	Zulassung Autorisation	Preis/Stk. Prix/pce
1359 5696	Spraydose Spray	400	DVGW-Freigabe Autorisation DVGW	7.80



WD-40 Mehrzweck-Kriechöl

Stoppt und beseitigt Korrosion, verdrängt Feuchtigkeit, schmiert nichtfettend. Hervorragendes Eindringungs- und Kriechvermögen, maximale Langzeitwirkung. Zum Oberflächenschutz von blanken Metallen, Elektronikteilen, Messinstrumenten, Werkzeugen usw. Ausgezeichnetes Trennöl. Reinigt und schützt Kontakte, Regelwiderstände usw. Enthält keine Silikone oder Lanoline.

WD-40 Huile de pénétration à usage multiples

Arrête et élimine la corrosion, refoule l'humidité, lubrifie sans graisser. Excellent pouvoir de pénétration et de fluage, efficacité et durabilité maximales. Pour la protection des surfaces de métaux blancs, composants électroniques, instruments de mesure, outils, etc. Excellente huile de décoffrage. Nettoie et protège les contacts, résistances variables etc. Ne contient pas de silicone ni de lanoline.

Art. No. No d'art.	Behälter Conditionnement	Inhalt ml Contenu ml	Preis/Stk. Prix/pce
1359 6071	Spray bombe aérosol	450	14.80

Richtpreise in CHF exkl. MWST
Prix indicatif en CHF sans TVA



Absorptionsmittel OIL DRY

Bei Oel und Chemieunfällen, wo Gefahr für Mensch und Umwelt entsteht, z.B. Rutsch- oder besonders auch Brandgefahr, sollte ein dafür entwickeltes und geeignetes Absorptionsmaterial eingesetzt werden. Auf Boden eignen sich Absorptionsmittel auf der Basis von natürlichen Mineralien mit starker Saugkraft am besten. Sie bieten schnelle Sicherheit und sind umweltfreundlich in der Anwendung wie in der Entsorgung.

◆ SORBIX STANDARD - Ölbinder Typ III R

Das naturreine Bindemittel für Sicherheit und Sauberkeit am Arbeitsplatz. Es bindet schnell und zuverlässig Öle, Fette, Schmiermittel und andere ausgelaufene Flüssigkeiten.

Sorbix Standard bleibt auch im gesättigten Zustand hart, trittfest und schmiert nicht. Es zeichnet sich durch besondere Ölhaltbarkeit und Rutschfestigkeit aus.

Sorbix Standard ist ein volltaugliches, verlässliches Bindemittel mit optimalem Preis-Leistungs-Verhältnis

Absorbants OIL DRY

En cas d'accidents dus à l'huile ou aux produits chimiques et représentant un danger pour l'homme et l'environnement (p.ex. glissades et surtout incendie), il convient d'employer un absorbant prévu à cet effet et approprié. Pour les sols, les absorbants à base de minéraux naturels et à fort pouvoir absorbant conviennent le mieux. Ils offrent une sécurité rapide et respectent l'environnement aussi bien au cours de leur utilisation que de leur élimination.

◆ SORBIX STANDARD - Absorbants d'huile type III R

Produit liant 100% naturel pour la sécurité et la propreté sur le lieu de travail. Il lie rapidement et sûrement les huiles, matières grasses, lubrifiants et autres liquides déversés.

*Même en état saturé, **Sorbix Standard** conserve sa consistance solide, résiste à l'usure et ne tache pas. Se caractérise par son excellent pouvoir d'absorption de l'huile et par sa consistance antidérapante.*

***Sorbix Standard** est un produit liant excellent et fiable qui présente en outre un rapport qualité prix optimal.*

Granulat:	auf Basis von Tonerde
Granulatgrösse:	0,125 - 3,0 mm
Schüttgewicht:	ca. 760 g/l - 1 kg bindet ca. 0,5 l Heizöl EL
Verpackungseinheit:	55 x 20 kg PE-Säcke auf Einwegpalette

Granulat:	à base de terre glaise
Dimension du granulat:	0,125 - 3,0 mm
Poids:	env. 760 g/l - 1 kg lie environ 0,5 l de mazout
Unité d'emballage:	55 x 20 kg sacs en PE sur palette jetable

Art. No.	Grösse	Preis/Stk.
No d'art.	Conditionnement	Prix/pce
1359 6020	Sack à 30 Liter sac de 30 Litre	28.90

Richtpreise in CHF exkl. MWSt
Prix indicatif en CHF sans TVA

Raychem

Aluminium-Klebeband

Ruban adhésif en aluminium

ATE-180

ATE-180



Rolle zu 55 m
Breite 63.5 mm

Rouleau à 55 m
Largeur 63.5 mm

Art. No.
No d'art.

Preis/Stk.
Prix/pce

1026 8803

70.50

Aluminium-Band, selbstklebend *Bande autocollant en aluminium*



Art. No. Breite mm
No d'art. Largeur mm

Rollenlänge m
Longueur du rouleau m

Preis/Stk.
Prix/pce

1025 7995 50

50

16.50

1025 8006 75

50

25.40

Richtpreise in CHF exkl. MWSt
Prix indicatif en CHF sans TVA



Holländer-Dichtungen Box

Jointes pour vis de rappel box

Aus asbestfreier Qualität, L 6560 grün
Von Grösse 1/8" - 1 1/2"

Qualité sans amiante, L 6560 vert
De 1/8" à 1 1/2"

Art. No. Abmessungen
No d'art. Dimensions

Preis/Box
Prix/box

1034 7498 1/8" - 1 1/2"

87.00



Raccord-Dichtungen Box

Jointes pour raccord box

Aus asbestfreier Qualität, L 6560 grün
Von Grösse 1/8" - 2"

Qualité sans amiante, L 6560 vert
De 1/8" à 2"

Art. No. Abmessungen
No d'art. Dimensions

Preis/Box
Prix/box

1034 7481 1/8" - 2"

68.00



◆ Deutscher Standard BOX C

◆ Standard allemand BOX C

Kunststoffschachtel 200 x 260 x 34 mm enthält
340 Stück Präzisions-O-Ringe
Nitril 70 Shore

Boîte en plastique 200 x 260 x 34 mm contenant
340 O-Ring de précision
NBR 70 Shore A

BOX C	O-Ring NBR 70 Shore A			
	30 Abmessungen = 425 St. 30 Dimensions = 425 pcs			
20 x 3,0 x 1,5	20 x 5,0 x 1,5	20 x 7,0 x 1,5	20 x 9,0 x 1,5	20 x 11,0 x 1,5
20 x 6,0 x 2	20 x 8,0 x 2	20 x 10,0 x 2	20 x 12,0 x 2	20 x 14,0 x 2
15 x 6,3 x 2,4	15 x 8,3 x 2,4	15 x 11,3 x 2,4	15 x 13,3 x 2,4	15 x 17,3 x 2,4
15 x 5,0 x 2,5	15 x 7,0 x 2,5	15 x 10,0 x 2,5	15 x 12,0 x 2,5	15 x 15,0 x 2,5
10 x 10,0 x 3	10 x 12,0 x 3	10 x 14,0 x 3	10 x 16,0 x 3	10 x 18,0 x 3
5 x 20,2 x 3	5 x 22,2 x 3	5 x 24,2 x 3	5 x 26,2 x 3	5 x 30,2 x 3

Art. No.
No d'art.

Preis/Box
Prix/box

1026 8904 Box C

68.00

Richtpreise in CHF exkl. MWSt
Prix indicatif en CHF sans TVA



◆ Dichtmasse COLTOGUM Typ Hitzefest 300° C

Einsatzbereiche: Abdichtungen im Bereich Cheminée und Kaminbau, bei Herdanschluss, Trockenschrank, Heizkessel, Boiler und Radiatoren.

◆ Masse à colmater COLTOGUM thérmstable 300° C

Domaines d'application: Joints dans la construction de cheminées (fumisterie) pour raccords de cuisinières de chauffage boilers, radiateurs.

Art. No. No d'art.	Farbe Couleur	Kartuschen Cartouches	Preis/Stk. Prix/pce
1024 7129	rotbraun rouge-brun	60 ml	11.80



CHETRATEX®, PTFE Flachdichtungsband

100% PTFE-Flachdichtung «von der Rolle» aus expandiertem Material selbstklebend mit Haftstreifen für praktisch alle Flanschabdichtungen in allen Industriezweigen.

CHETRATEX® ist eine aus reinem, virginalem PTFE in expandierter Struktur gefertigte Flachdichtung. Obgleich von hoher Druckstandfestigkeit können aufgrund der anpassungsfähigen Materialstruktur selbst grössere Unebenheiten in der Dichtfläche ausgeglichen werden. Gleichzeitig ist das expandierte PTFE-Material weitgehend frei von Kaltfluss.

CHETRATEX® Joints plats PTFE en rouleau

Garniture plate 100% PTFE en rouleau, en matière extensible autocollante avec bande adhésive, convient pratiquement à toutes les étanchéités de flasque dans toutes les branches de l'industrie.

CHETRATEX® est fabriqué à partir d'un PTFE pur, structure extensible, en bande plate. De très grande résistance à la pression, il peut compenser tout de même d'importantes irrégularités de la surface de joint en raison de sa structure de matière très adaptable. De plus le PTFE extensible est exempt de tout fluage à froid.

◆ CHETRATEX® Rein-PTFE- Dichtungen

Art. No. No d'art.	Breite mm Largeur mm	Höhe mm Hauteur mm	Normalflansch-Empfehlung Recommandation collet normal	Spulenlänge m Long. Bobine m	Preis/Stk. Prix/pce
1359 5691	7	2,5	bis NW 600 jusqu'à ouverture NW 600	10	95.70

◆ Joints PTFE CHETRATEX®



Gewinde-Dichtungsband aus PTFE

Rein, ungesintert

Rubans étoupe en PTFE

purs, non frittés

Rollenlänge:	ca. 12 m	Long. du rlx.:	env. 12 m
Dicke:	ca. 0,075 mm	épaisseur:	env. 0,075 mm

Art. No. No d'art.	Breite mm Largeur mm	Preis/Stk. Prix/pce
1359 5674	12	1.80
1359 6072	19	2.50

Richtpreise in CHF exkl. MWSt
Prix indicatif en CHF sans TVA



Hanfspender

Stahlblech verzinkt

Distributeur de chanvre

Tôle galvanisée

Art. No. No d'art.	Preis/Stk. Prix/pce
1026 8928	54.00



Hanfspule

zu Hanfspender

Bobine de chanvre

pour distributeur

Art. No. No d'art.	Preis/Stk. Prix/pce
1026 8935	6.60



Locher-Paste

- ◆ Universal-Gewindedichtungspaste für Kalt- und Warmwasser-Leitungen im gesamten Sanitär- und Zentralheizungsbereich
- ◆ Absolut neutral, giftfrei

Pâte à fileter „Locher“

- ◆ Pour rendre étanche les filets des conduites d'eau chaude et froide dans les domaines sanitaire et chauffage central
- ◆ Absolument neutre et non toxique

Art. No. No d'art.	Einheit Unité	Preis/Stk. Prix/pce
1026 8911	Tube 250 g tube 250 g	10.50
1017 5161	Dose 850 g boîte 850 g	22.50



JOHN CRANE®-Dichtungspaste JOHN CRANE®-pâte pour joints

Dauernd plastisch, Gewinde, Schrauben und Muttern lassen sich nach Jahren noch leicht lösen. Für Luft, Gase, Öle, Benzin, Petrol, Lösungsmittel, Kältemittel, Erdgas, Temperaturen -70 bis +280°C. Giftfrei

Ne durcit jamais, raccords, boulons et écrous peuvent toujours être desserrés sans perte de temps, même après des années. Pour gaz, air, huile, essence, pétrole, solvants, Fréon, gaz naturel, Températures -70 à +280°C. Non-toxique.

Art. No. No d'art.	Einheit Unité	Preis/Stk. Prix/pce
1016 8185	Dose 280 g boîte 280 g	37.75

Richtpreise in CHF exkl. MWSt
Prix indicatif en CHF sans TVA



Silikon Dichtungsgummi

für Rauchrohr-Putzdeckel
dauerhaftes und beständiges Material einfach mit
Schere oder Messer auf die gewünschte Grösse zu
schneiden

1 Matte ergibt z.B. 58 Stücke ø 120 mm

Caoutchouc pour ganiture en silicone

*pour couvercle de tuyau de fumée matériau durable et
résistant découper simplement la grandeur désirée à l'aide
de ciseaux ou d'un couteau la surface d'une plaque suffit
à la fabrication de 58 pièces d'un ø de 120 mm*

Art. No.	Typ	Dimension mm	Preis/Stk.
No d'art.	Type	Dimension mm	Prix/pce
1025 7988	Silikon Dichtungsgummi <i>Caoutchouc pour ganiture en silicone</i>	915 x 915 x 3,2	218.90



Gysko Bandage

kaltverarbeitende plastische Korrosionsschutzbinde
aus Petrolatum mit Baumwollgewebe

Bandage Gysko

*bandage de protection anticorrosif plastique, pose à
froid, composé d'une masse de pétrolatum avec un tissu
en coton*

Art. No.	Rollenbreite mm	Rollenlänge mm	Preis/Stk.
No d'art.	Largeur mm	Longueur du rouleau mm	Prix/pce
1025 6295	50	10	13.05
1025 6303	100	10	25.50

Richtpreise in CHF exkl. MWSt
Prix indicatif en CHF sans TVA



Mörtel

hoch feuerfest, gebrauchsfertig, flüssig, speziell für die Vermauerung von Feuerleichtsteinen

Ciments de jointoiment

hautement réfractaire, mélange prêt à l'emploi, spécialement conçu pour le maçonnerie des briques réfractaires isolantes

Art. No. No d'art.	max. Anwendungstemperatur °C Température max. d'utilisation °C	Kessel kg Bidon kg	Preis/Stk. Prix/pc
1026 0614	1650	1	14.50

Verpackung:
2.5, 20, 50 oder 100 kg auf Anfrage.

Emballage:
2.5, 20, 50 ou 100 kg sur demande.



Fugenkitt alba-mastic

Homogene, auf Keramikfasern basierende, hitzebeständige Paste, kann mit der Kelle oder von Hand verarbeitet werden, haftet sofort auf öl- und staubfreien Unterlagen. Das Material ist lufttrocknend. Praktisch kein Schrumpfen nach Austrocknung.

Mastic de jointement alba-mastic

Pâte homogène à base de fibres de céramique, résistante à la chaleur, peut être travaillée à la truelle ou à la main, adhère aussitôt sur des supports dénués de graisse et de poussière. Le produit sèche à l'air. Pratiquement pas de rétrécissement après séchage

♦ Langsam erhitzen, damit Feuchtigkeit entweichen kann.

♦ Chauffer graduellement pour permettre l'évaporation de l'humidité.

Art. No. No d'art.	max. Anwendungstemperatur °C Température max. d'utilisation °C	Kessel kg Bidon kg	Preis/Stk. Prix/pc
1026 0607	bis 1260 jusqu'au 1260	1	58.00

Keramikfaser-Schnur, rund

gedreht, glasfaserverstärkt, bis 1260° C

Corde en fibres céramiques, ronde

tournée, renforcée aux fibres de verre, résistance jusqu'à 1260° C



Art. No. No d'art.	Dimension Ø mm Dimension Ø mm	Rollenlänge m Longueur du rouleau m	Preis/m Prix/m
1026 0272	8	50	2.05
1026 0210	10	50	2.50
1026 0234	12	100	3.65
1026 0258	15	50	5.30
1010 8275	20	25	9.05
1010 8244	25	25	13.95
1010 8251	45	10	49.80

Andre Dimensionen auf Anfrage

Autres dimensions sur demande.

Richtpreise in CHF exkl. MWSt
Prix indicatif en CHF sans TVA



Ofentürdichtung OFD aus Keramikfasern, rund

mit Messingfäden umkoppelt, bis 1260° C

Bouffet pour porte de four en fibres de céramiques, ronde

tressé avec fil en laiton, résistance jusqu'à 1260°C

Art. No. No d'art.	Dimension Ø mm Dimension Ø mm	Rollenlänge m Longueur du rouleau m	Preis/m Prix/m
1320 6488	8	100	3.20
1026 0380	10	100	4.00

Andere Dimensionen auf Anfrage

Autres dimensions sur demande



Keramikfaser-Packung, rund

geflochten, glasfaserverstärkt, bis 1260° C

Garniture épaisse en fibres céramiques, ronde

tressée, renforcée aux fibres de verre, résistance jusqu'à 1260° C

Art. No. No d'art.	Dimension Ø mm Dimension Ø mm	Rollenlänge m Longueur du rouleau m	Preis/m Prix/m
1010 8282	8	200	4.85
1026 0289	10	40	6.10
1026 0296	12	25	8.35
1026 0227	15	20	11.50
1026 0241	20	50	17.90
1026 0265	25	30	27.60

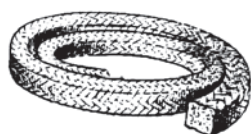

Keramikfaser-Packung, vierkant

geflochten, glasfaserverstärkt, bis 1260° C

Garniture épaisse en fibres céramiques, en tresse carrée

tressée, renforcée aux fibres de verre, résistance jusqu'à 1260° C

Art. No. No d'art.	Dimension Ø mm Dimension Ø mm	Rollenlänge m Longueur du rouleau m	Preis/m Prix/m
1026 0429	10	50	6.10
1026 0436	12	50	8.70
1026 0443	15	20	11.10
1026 0450	18	20	16.60
1026 0467	20	20	18.45
1026 0474	25	30	29.00
1026 0481	30	30	41.65
1010 8299	35	10	64.75

Richtpreise in CHF exkl. MWSt
Prix indicatif en CHF sans TVA



Keramikfaser-Band

glasfaserverstärkt, bis 1260° C

◆ 2 mm dick

Bande en fibres céramiques, renforcées

renforcée aux fibres de verre, résistance jusqu'à 1260° C

◆ Epaisseur 2 mm

Art. No. No d'art.	Dimension Ø mm Dimension Ø mm	Rollenlänge m Longueur du rouleau m	Preis/m ² Prix/m ²
1010 8237	25	25	2.70
1026 0195	30	25	3.35
1026 0164	40	25	3.90
1026 0171	50	25	5.20
1026 0203	60	30	6.15



Keramikfaser-Papier

äusserst flexibel, reissfest und elastisch, bis 1260° C, in Rollen, 500 mm breit

Papier en fibres céramiques

très souple, résistant à la déchirure et une bonne élasticité, jusqu'à 1260°C, en rouleau, largeur 500 mm

Art. No. No d'art.	Dicke mm Epaisseur mm	Rollenlänge m Longueur du rouleau m	Preis/m ² Prix/m ²
1333 6778	1	40	12.35
1026 0304	2	20	25.00
1026 0328	3	15	36.90
1026 0342	4	10	50.00
1026 0366	5	10	61.85



Keramikfaser-Papier, selbstklebend

äusserst flexibel, reissfest und elastisch, bis 1260° C, in Rollen, 500 mm breit

Papier en fibres céramiques, autocollant

très souple, résistant à la déchirure et une bonne élasticité, jusqu'à 1260°C, en rouleau, largeur 500 mm

Art. No. No d'art.	Dicke mm Epaisseur mm	Rollenlänge m Longueur du rouleau m	Preis/m ² Prix/m ²
1026 0311	2	20	37.55
1026 0335	3	10	49.75
1026 0359	4	10	55.95
1026 0373	5	10	68.45

Richtpreise in CHF exkl. MWSt
Prix indicatif en CHF sans TVA



Keramikfaser-Papier-Band, selbstklebend

Temperaturbeständigkeit bis 1260° C, einseitig
selbstklebend

◆ 2 mm dick

Art. No. No d'art.	Breite mm Largeur mm	Rollenlänge m Longueur du rouleau m	Preis/Stk. Prix/pce
1026 0140	10	10	13.10
1024 7725	15	10	20.85
1024 7592	20	10	27.35
1024 7600	40	10	54.15

Bande de papier en fibres céramiques

résistance de température jusqu'à 1260°C, autocollant
d'un côté

◆ Epaisseur 2 mm

◆ 3 mm dick

Art. No. No d'art.	Breite mm Largeur mm	Rollenlänge m Longueur du rouleau m	Preis/Stk. Prix/pce
1024 7523	17	10	32.70
1026 0157	20	10	37.80
1024 7516	25	10	47.85
1010 5151	40	10	68.70
1024 7509	50	10	85.65
1010 5144	100	10	154.65

◆ Epaisseur 3 mm

◆ 4 mm dick

Art. No. No d'art.	Breite mm Largeur mm	Rollenlänge m Longueur du rouleau m	Preis/Stk. Prix/pce
1024 7530	17	10	39.30
1024 7547	20	10	47.60
1010 5120	30	10	72.90
1024 7477	40	10	92.50
1024 7484	50	10	109.45

◆ Epaisseur 4 mm

◆ 5 mm dick

Art. No. No d'art.	Breite mm Largeur mm	Rollenlänge m Longueur du rouleau m	Preis/Stk. Prix/pce
1024 7491	20	10	58.30
1010 5137	30	10	88.05

◆ Epaisseur 5 mm

Andere Dimensionen auf Anfrage

Autres dimensions sur demande

Richtpreise in CHF exkl. MWSt
Prix indicatif en CHF sans TVA



Feuchtfilz alba-wet

Feuchte Keramikfaserplatte in Polyethylenfolie luftdicht verpackt. Ideal für die ISOLIERUNG von Rauchrohren:

- ◆ Reduktion der Oberflächentemperatur von z.B. 250°C auf 70°C
 - ◆ Schallhemmende Wirkung
 - ◆ Anwendungstemperatur bis 1260°C
- Das Material härtet bei Lufttrocknung innert ca. 2 Tagen, bei einer Temperatur von ca. 150°C innert 3 Stunden. Die einmal gegebene Form ist sehr stabil.

Feutre humide alba-wet

Plaque humide en fibres de céramique, emballée dans un film en polyéthylène, étanche à l'air. Idéal pour l'ISOLATION des tuyaux de fumée:

- ◆ réduction de la température de surface par exemple de 250°C à 70°C
 - ◆ Effet d'isolation phonique
 - ◆ température d'utilisation jusqu'à 1260°C
- Le matériau durcit par séchage à l'air en 2 jours env., en 3 heures env. à 150°C. La forme obtenue est très stable.

Art. No.	Dicke mm	Breite mm	Länge mm	Preis/Stk.
No d'art.	Epaisseur mm	Largeur mm	Longueur mm	Prix/pce
1026 0397	15	500	1000	84.10



Keramischer HT-Kleber

Gebrauchsfertig, saugt sich als dünnflüssiger Anstrich in die Faserung des Glührohres ein und bewirkt auch in tieferen Schichten eine Verhärtung und Verklammerung des Faserverbandes. Kann nach Austrocknung sofort befeuert werden.

Colle HT

Prête à l'emploi, couche liquide, s'intègre dans le fibrage du tube incandescent et permet aussi un durcissement et une liaison de la structure en fibres. Les colles peuvent être passées au feu immédiatement après le séchage.

Art. No.	Inhalt	Preis/Stk.
No d'art.	Contenu	Prix/pce
1026 0599	Dose 500 g Boîte 500 g	22.50

Richtpreise in CHF exkl. MWSt
Prix indicatif en CHF sans TVA



Wassernachweispaste N

Einfaches Mittel zum Nachweisen von Wasser im Tank (ergibt bei Anwesenheit von Wasser eine scharf abgegrenzte Rotfärbung).

Pâte détectrice d'eau N

Pâte pour détecter l'eau dans les citernes. La présence d'eau se traduit par une coloration rouge vif, aisément reconnaissable.

Art. No. Tube g
No d'art. Tube g

Preis/Stk.
Prix/pce

1025 6567 150

54.00

Richtpreise in CHF exkl. MWSt
Prix indicatif en CHF sans TVA



Einweghandschuh TT® Clear, gepudert

5-Finger-Einweg-Untersuchungshandschuhe, aus dehnbarem Stretch-Vinyl-Material (PVC).

Produkteigenschaften:

- ◆ Beidhändig tragbar
- ◆ nicht steril
- ◆ zum einmaligen Gebrauch

Norm:	CE-Kat. 1, EN 420, EN 455 Teil 1-2-3; Entspricht ASTM Standards D-5151-90 und D-5250-99 (AQL-Wert 1,5)
Ausführung:	Stretch-Vinyl-Material (PVC), 100 % latexfrei, leicht gepudert, mit Rollrand, ca. 0,14 mm stark

Gants TT® Clear, avec poudre

5-gants d'examen jetables doigt, de noir en vinyle extensible (PVC):

Caractéristiques du produit:

- ◆ Ambidextre
- ◆ pas stérile
- ◆ à usage unique

Norm:	CE cat. 1, EN 420, EN 455 partie 1-2-3; Conforme aux normes ASTM D 5151-90 et D-5250-99 (NQA 1,5)
Ausführung:	Vinyle extensible (PVC), 100% sans latex, légèrement poudrés, bord roulé, environ 0,14 mm de hauteur

Art. No.	Grösse	Länge cm	Farbe	Preis/Stk.
No d'art.	Taille	Longueur cm	Couleur	Prix/pce
1359 5695	L (8-9)	24	tansparent	15.90

Lieferhinweis: Spenderboxen à 100 Stk./Grösse.
Preiseinheit: 1 Stk. = 1 Box

Note de livraison: Boîtes à distribution à 100 pcs/taille.
Prix à l'unité: 1 pce = 1 box

Richtpreise in CHF exkl. MWSt
Prix indicatif en CHF sans TVA

Stichwortverzeichnis

A	
Abdeckschiene PVC	80
Abfüllsicherungen Aquasant	29-31
Abfüllsicherungen Hectronic	32-33
Abgas Bimetallthermometer	219
Abgasanalyse	208-219
Abschlusszapfen	236
Absorptionsmittel	267
Absperrmanschette	257
Absperrmanschette aus Edelstahl	257
Absperrset	257
Absperrventil Serto	243
Abzweigventil	67
Adapterhülse für Zündkabel	157
Adaptersockel	167
Alarm-Horn	28
alba Glührohr	183
alba U-Rohrhalter	184
Alsitramatte	186
Alu-Dichtring	100
Aluminium Klebeband	268
Aluminium-Klebeband ATE-180	268
Aluminiumband	268
Aluminiumband, selbstklebend	268
Anbohr- und Rohrsperrsystem	255-259
Anbohrmanschette	256-257
Anbohrset Tiger Tee	255
Anbohrwerkzeug Tiger Tee	258
Anlegethermostat	202
Anode	201
Anodenprüfgerät	201
Ansaugleitungen	15-17
Ansaugvorrichtung CO ₂ / O ₂	216
Anschluss- und Endabschlussgarnitur	82
Anschlussdose	82
Anschlussmutter Serto	237
Anschlussnippel	237
Anschlussverschraubung für Abzweigleitung	258
Antihebertventile	23-25
Aquametro Oelzähler	85-88
Aquasant Abfüllsicherungen	29-32
Aquasant Sondenprüfgerät	31
Automatischer Heizölküfler	56
B	
Bandagen, Dichtungshanf	271-272
Befestigungsclip	51
Berstsicherungen	39
Bezeichnungsschilder Oel	67
Bimetall-Thermometer	197;219
Bodenventil Typ 190 D	18
Bogen 90° zu Oelfilter	99
Braun Oelmengenzähler	84
Brenner Magnetventile.....	71-73
Brenner Spezialwerkzeug	248-254
Brennerdichtungen	180-181
Brennerdüsen	132-146
Brennerflansch Dichtungen	180-181
Brennermotoren	128-129
Brennerprüfgerät Satronic	178
Brennerpumpen	106-112;116-119;121-123
Brennerreiniger	260-263
Brennerreinigungsmittel	260-263
Brennerrelais L & G	164;166
Brennerrelais Satronic	174;178
Brennerrelais und Zubehör	163-179
Brennerschläuche	100-105
Brennerschläuche und Zubehör	100-105
Brennersteckverbindungen	182
Brennerwanne	49
Brigon Pumpenschmieröl	215
BWS Brennerreiniger	260
C	
CHETRATEX®	270
Clic Rohrschelle	79
CONTROLIT	266
D	
Danfoss BFP-Pumpen Ersatzteile	121-122
Danfoss Brennerpumpen	121-123
Danfoss Feuerungsautomaten	179
Danfoss LE-Brennerpumpe	122
Danfoss Magnetventil	71-72
Danfoss Oelvorwärmer	130-131
Danfoss Radiatorverschraubung	211
Danfoss RSA Pumpen	123
Danfoss Thermostat	202
Danfoss Thermostatventile	205-207
Dauerton Signalgeber	27
Dichtmasse COLTOGUM	270
Dichtmassen	270-271; 273
Dichtungen asbestfrei	269
Dichtungsbund PTFE	270
Dichtungshanf	271
Dichtungsmaterial	269-272
Dichtungspaste	271
Digital Feuchtemessgeräte	234-235
Digital Leitwertmessgerät	227
Digital Manometer	229-231
Digital Temperaturmessgeräte	220-222
Distanzplättchen	184
Doppel Zündelektroden	152-157
Doppelaggregat	48; 54; 56
Doppelkugel Bodenrückschlagventil	18
Doppelkugel Rückschlagventil	18
Doppelnippel	97-98
Doppelnippel Serto	98
Doppelrohr NeoWatch	77
Doppelthermostat	202
Doppelumschalthahn	67
Dreiwegmischer	204
Drop Stop	146
Druck Handmessgerät	231
Druckausgleichsgefäß	57
Druckausgleichsgefäß für Heizöl	57
Druckausgleichsventil für Oelleitung	22
Druckausgleichsventile	22
Druckexpansionsgefäße Pneumatex	195
Druckknopfhahn	196
Druckminderer	69-70
Druckpapier	210
Druckpumpe Eckerle	59-60; 63-64
Druckpumpe Toby	60-61
Druckregler	69-70
Druckregulier Ueberströmventil	69
Drucksensoren	232
Druckspeicher Eckerle	60
Druckwächter	57; 70
Dungs Flammendetektor	179
Dungs Gasmagnetventil	191
Dungs Kugelhähnen	190
Durchgangshahn Serto	243-244
Durchgangshähnen	243-244
Düsenkoffer	253
Düsenregal	253
Düsen Schlüssel	253
Düsen Spiegel	253

Stichwortverzeichnis

E

Eckerle Druckpumpe	59
Eckerle Druckspeicher	60
Eckerle Neutralisationssysteme	192-193
Eckerle Pumpen Ersatzteile	120
Eckerle Saugpumpen	63-64
Ecküberstromventil	69
Einstrang Heizölfilter	90-91
Einzelzündelektroden	147-152
Elektrischer Druckwächter	57; 70
Elektronische Zündeinheit Danfoss	160
Elektropumpe für Heizöl	250
Entgratungswerkzeug	245
Entgratungswerkzeug Serto	245
Entleerungshahnen	199
Entlüftungsarmatur	252
Entlüftungskappe Kunststoff	8
Entlüftungskappe Messing und Zamak	5; 9
Entlüftungsleitungen	5
Entlüftungsmaterial	5-9
Ersatzfilter	94-96
Ersatzflüssigkeit CO ₂ / O ₂	217
Ersatzteile zu Brigon Russprüfer	215
Ersatzteile zu Oelansauger	249
Ersatzteile zu Oventropfilter	96
Expansionsgefäße Pneumatex	195
Expansionsgefäße und Zubehör	195-196

F

Farbband-Kassette	211
Fasspumpe	250
Fastonstecker, isoliert	188
Fauch 210	262
Fauch 400	262
Fauch 410 Spezialreiniger	262
Fauch 600	262
Fauch 600 Reinigungslösung	262
Fauch 610	263
Fauch 610 Spezialreiniger	263
Fauch Brennerreiniger	262-263
Feinfilter	209
Feinmanometer	229; 233
Feinstaubfilter	210
Fernthermometer	203
Feuchtemessgeräte	234-235
Feuchtfilz alba-wet	277
Feuerleichtstein	184
Feuerungsautomaten	164-179
Filterelement Sternform	94
Filterelemente	94-96
Filterpapier	209; 215-216
Filterschlüssel	96
Filtertassen	96
Filterwolle spezial	210
Filz Filterelement	95
Flammendetektor LD LDS	179
Flanschhalter für Abgasthermometer	219
Flexobloc Tankcombi	13
Förderaggregat	52-53
Fotowiderstände	165
Fühlerelement Danfoss	206
Füll- und Entleerhahnen	199
Füll- und Entlüftungsleitungen GM-X/LORO-X	5-9
Füllleitungen	5
Füllrohr Unterteil	34
Füllrohrverschraubungen	34-35
Füllstandsanzeiger	26
Füllstandsmelder	27

G

Gaskugelhahnen	190
Gasmagnetventil	191
Gasmesskoffer Brigon	213
Gebläserad-Abzieher	254
Gefässfüllanschlussadapter	195
Gefässfüller	195
Gerade Verschraubung Serto	238-239
Gewässerschutz-Rohr	78
Gewässerschutz-Ventile	23-25
Gewinde-Dichtungsband aus PTFE	270
Gewinde-Dichtungspaste	271
Gewindedichtung	270
Gewindepaste	271
Glührohre	183
Glyzerinmanometer	251
GM-X Entlüftungs- und Füllleitungen	5
GOK Tankarmatur	14
Granulat in kg	193-194; 211
Granulatfilter	211
Greisinger Messgeräte	220-235
Grossentlüfter	198
Gummi Mannlochdichtungen	38
Gysko Bandage	272

H

Handreiniger	264
Handschuhe	279
Handterminal SatroPen	177
Hanfspender	271
Hanfspule	271
Hautschutzcreme	264
Hectronic Abfallsicherungen	32-33
Hectronic-Sonde	32
Hectronic Sondenprüfgerät	33
Heizband und Zubehör	81-83
Heizband WinterGard	81
Heizbänder	81
Heizkörperverschraubung RLV	207
Heizöl-Brennerschlauch	100-105
Heizöl-Förderaggregat	52-53
Heizöl-Förderpumpe Eckerle	63-64
Heizölentlüfter	56
Heizölfilter	90-91
Heizölfilter Einstrang	90-92
Heizölmelder	50-51
Heizölvorwärm-Tankarmatur	20-21
Heizungs-Füll- und Entleerhahnen	199
Heizungs-Manometer	195
Heizungsarmaturen	200
Heizungsentlüfter	198
Heizungstemperaturregler	202-204
Heizungsthermometer	197
Hochdruckmanometer Brigon	218
Hochdruckschlauch flexibel	252
Hochfrequenzzündeinrichtung	162
Hohlschraube	99
Hohlschraube zu Oelschlauch	99
Holländer-Dichtungen asbestfrei	269
Hornet Pumpe	250
hp-Doppelaggregat	42-48
hp-Druckausgleichsgefäß	57
hp-Druckspeicheraggregat	55-56
hp-Druckspeicheraggregat Typ DSK	55-56
hp-Förderaggregat	52-54
hp-Förderpumpen SMG	52
hp-Saugpumpenaggregate	42-48; 61-62
HT-Kleber	277
Hydraulik Schlauch	58
Hygro Thermometer	234

Stichwortverzeichnis

I

Indikatorpapier ph	194
Infrarot-Flackerdetektor	174
Ingenieur-Messkoffer Brigon	214
Ionisationselektrode	152
IRD-Flackerdetektor	174
Isolierholländer	40
Isolierverschraubung	40
Isolierverschraubungen	40

J

JOHN CRANE®-Dichtungspaste	271
----------------------------------	-----

K

Kabel zu Oelvorwärmer	130
Kabelkanal PVC	80
Kappenventil	195
Kapselfedermanometer	189
Karit Brennerreiniger	261
Kegelrückschlagventil	18
Kegelrückschlagventil Serto	246
Kegelrückschlagventile	246
Kemut Neutralisationsbox	193
Keramikfaser-Band	275-276
Keramikfaser-Papier	275
Keramikfaser-Papier-Band	276
Keramikfaser-Schnur	273
Keramikfaser-Packung	274
Keramikfasermatten	186
Keramikfaserwolle	185
Keramische Platten	185
Keramische Produkte	273-277
Keramisches Dichtmaterial	273-277
Kerodex Hautschutzcreme	264
Kessel-Thermostat	202-203
Kesselreiniger	262
Klebeband	268
Klebebänder	268
Klein-Tankheizung	20
Klemm-Konus	211
Klemmring Serto	236
Koffer Tiger Connect	255
Koffer Tiger Pro	255
Koffer Tiger Tee	255
Kreuzstück Serto	242
Kriechöl	266
Kugelhahnen	75-76; 190; 199; 258
Kupferdichtung	99-100
Kupferrohr in Ringen, blank	77
Kupplung Motor- Oelbrennerpumpe	124-127
Kupplungen	124-127

L

L & G Fotowiderstand	165
L & G Oelfeuerungsrelais	164; 166
Längenausgleichs-Tülle	207
LE Danfoss Oelbrennerdüse	142
Leckagemelder	50-51
Lecksuchspray	266
Leitwert-Messgerät	227
Literskala	26-27
LN Danfoss Oelbrennerdüse	143
Locher-Paste	271
Lucifer Magnetventil	73

M

Magnesium-Anode	201
Magnesiumanoden	201
Magnettester	254
Magnetventile	71-73
Magnetventile Gas	191
Magnetventile und Zubeh.	71-74
Magra Oelverteiler	66
Mann-Filter	209
Mannlochdichtungen	37-38
Manometer	189; 229-230; 250-252
Manometer Gas	189
Manometer Heizung	195
Manometer-Nippel	251
Membran-Antiheberventil MAV	23
Membran-Antiheberventil Oilstop	23
Membransicherheitsventil	195
Messgeräte und Zubehör	208-235
Messstabführungsrohr	35
Messstabverschraubung	35
Messtechnik	208-219
Messzylinder (PP)	253
Metallstift zur Glührohrfixierung	186
Mic-Dose / Truma-Dose	68
Mikropumpe	65
Montagesatz MS Hectronic	33
Mörtel	273
Motoren	128-129
Motorpumpen-Aggregat	57

N

NeoWatch	77
Neutralisationssysteme	192-194
Nickelsieb Filterelement	95
Nippel	97-99
Notap Koffer BIC Tiger Connect	255
Notap Koffer Tiger Tee	255
Notap Rohrabsperr- und Anbohrsystem	255-259
Notap-Koffer Standard Tiger Pro	255

O

O-Ring Box	269
Oelabsorptionsmittel	267
Oelansauger	248-249
Oelauffangwanne	49
Oelbindemittel	267
Oelbrennerdüsen	132-146
Oelbrennermotoren	128-129
Oelbrennerpumpen	106-127
Oeldruckminderer	69-70
Oeldruckregler	69-70
Oelfeuerungsautomat Satronic	172-173; 175-176
Oelfeuerungsrelais	164-179
Oelfeuerungsrelais L & G	164; 166
Oelfilter und Zubehör	89-96
Oelförderpumpen	42-65
Oelleitungen und Zubeh.	77-80
Oelmelder	50-51
Oelmesskoffer Brigon	213
Oelschlauch	59
Oeschläuche	100-105
Oelsicherheitsventil Sicurex	25
Oelstandsanzeiger	26-27
Oeluhren	26-27
Oelverteiler	66-67
Oelverteiler Magra	66
Oelvorwärmer	130-131

Stichwortverzeichnis

Oelzähler	84-88
Oelzähler und Zubehör	84-88
Ofentürdichtung	274
Oil dry	267
Opticlean Filterelemente	96
Oventrop Flexobloc	13
Oventrop Oelfilter	90-91; 94
Oventrop Schmutzfänger	200

P

PA 11/12 Rohre	15-16
Parker Magnetventile	73
ph Indikatorpapier	194
Pilotbrenner	187
PMD 21 Druckpumpe	60
PMD 22 Druckpumpe	61
Pneumatex Druckexpansionsgefäße	195
Politex Soft-Tücher	265
Polyamidrohre	15-16
Polyäthylenrohre	17
Polyethylenrohr	78
Prall-Teller	41
Propfeu flüssig	263
Prüfgerät	201; 250; 254
Prüfloch-Schälbohrer	208
Prüfloch-Verschluss	208
PTFE-Dichtungen	270
PTFE-Flachdichtung	270
PTFE-Packung	270
Pumptest-Prüfpest	250
Putzlappen	265
Putzlappen und Tücher	265
Putztücher	265
PVC-Abdeckschiene	80
PVC-Rohr	78
PVC Schiebemuffe	79

R

Raccord-Dichtungen asbestfrei	269
Rajah-Klemme	157
RAPA Magnetventile	73
RayClic	82-83
Reduziernippel	99
Reduzierstück Kunststoff	10
Regulierthermostat	203
Reinigungsmittel	264
Reinigungstuch	264
Relais Satronic	172-173; 175-176
Rohrabsperren Notap	255-259
Rohranlege-Thermostat	197
Rohre aus Polyamid	15
Rohre aus Polyäthylen	17
Rohrfedermanometer	250-251
Rohrgewindedichtung	270
Rohrschelle	79
Rotguss-Rückschlagventil	200
Rotguss-Schmutzfänger	200
Rotrix Oelbrennerdüse	143
RSA Brennerpumpe	123
Rücklaufdüsen Fluidics	145
Rücklaufverschraubung Danfoss	207
Rückschlagventil für Heizöl	18-19
Rückschlagventil Heizung	200
Rückschlagventile	18-19
Russbildskala	209
Russprüfer NAW Brigon	214

S

Satronic Feuerungsautomaten	172-173; 175-176
Satronic Fotowiderstand	173

Satronic Fühler	173
SatroPen	177
Saugpumpen	42-48; 61-64
Saugpumpenaggregate	42-48; 61-64
Schachtdeckel	36
Schachtdeckel aus GFK	36
Schmutzfänger	200
Schnellschluss-Abzweigventil	67
Schnellschluss-Ventil	68
Schnellverschluss-Kupplung	252
Schott-Verschraubung Serto	239
Schrägrohr-Manometer Brigon	218
Schraubhülse	197
Schutzhandschuhe	279
Schwenksondenhalter	208
Schwenkverschraubung	86-87; 247
Schwimmer	14
Schwimmer-Tankarmatur	12-13
Scrubs Reinigungstuch	264
Serto Doppelschutzventil	24
Serto Schwenkverschraubung	86-87; 248
Serto Verschraubungen	236-242
Service-Fühler Danfoss	206
Service-Tankheizung	21
Servicekoffer Suntec	112
Sicherheits-Thermostat	203
Sicherheitstemperaturbegrenzer	203
Sicherheitsventil Heizung	195
Sicurex Oelsicherheitsventil	25
Siku Filterelemente	94
Silikon Dichtungsgummi	272
Sinterbronze Filterelement	95
SK 9 Druckpumpe	59
Soft-Tücher	265
Sondenprüfgerät Aquasant	31
Sondenverschluss-Kappe	212
SP 32 Saugpumpe	63-64
Spezialreiniger für Gasgeräte	263
Steckverbindung Wieland	182
Stopfbüchsenverschraubung	10-11
Stufenschalter 4-polig	212
Stützhülse Serto	237
Suntec Brennerpumpen	106-112; 116-119
Suntec Ersatzteile A70	112-115
Suntec Ersatzteile AJ	116
Suntec Ersatzteile E	119
Suntec Ersatzteile J3-J7	117

T

T-Verschraubung Serto	241
Taktzündeinrichtung	164
Tank-Kit	20
Tankanschlussverschraubung	10
Tankarmatur AT-MMOS 172 mit Schwimmer	13
Tankarmatur AT-MMOS 172 ohne Schwimmer	13
Tankarmatur AT-MMS	13
Tankarmatur Flexobloc	13
Tankarmatur für Kunststofftank	12
Tankarmatur GOK	14
Tankarmaturen	12-14
Tankentnahmegarnitur EUROFLEX	21
Tankheizungen	20-21
Tankinhaltsanzeiger	26-27
Tankverschraubung Messing	10
Tankverschraubungen	10-11
Tauch-Mikropumpe	65
Tauchhülse	197
Tauchrohr	202
Teflon-Dichtring	100
Temperaturfühler	223-226
Temperaturmessgeräte	220-222

Stichwortverzeichnis

Temperaturregler Danfoss	202
Temperaturwächter Danfoss	203
Tester für Thermolemente	187
Testflüssigkeit	211
Testort CO ₂ -Indicator Brigon	216
Testort O ₂ -Indicator Brigon	216
Thermische Ablaufsicherung	202
Thermolemente	187-188
Thermometer	197
Thermostat AT-TS 13	82
Thermostaten	202-203
Thermostatventile	205-207
Thermostatventile Danfoss	205-207
Tiger Loop	92-93
Tigerloop-Combi	92
TNC Filter	92-93
Toby Druckpumpen	60-61
Trafos	159
Tropfblech	49

U

U-Rohr Manometer Manoflex	218
Ueberfüllsicherungen	29-33
Ueberwachungselement	188
Umschaltventil	67
Universal-Rückschlagventil	19
Universal Thermolement	187

V

Verbindungsstück zu Polyethylenrohr	78
Verbrauchsmaterial	264; 271; 273; 277
Verbrennungshilfe aus Edelstahl V4A	183
Verbrennungshilfen und Zubeh.	183-186
Verschlusstopfen	120
Verschraubung mit Anschlussmuffe Serto	240
Verschraubungen Serto	236-242
Vinyl-Handschuhe	279

W

Wandhalter zu Magra	66
Wandkonsole	58
Wassernachweispaste	278
WD-40	266
Wechseltampon für Kondensatabsorber	210
Werkzeuge und Zubehör Notap.....	259
Wieland-Stecker	182
Winkelnippel	98
Winkelverschraubung Serto	240-241

Z

Zeigerthermometer	197
Zeigerzugmesser Brigon	217
Zubehör Flammendetektor	179
Zubehör Förder-Aggregate	49-51; 58
Zubehör hp-Saugpumpenaggregate	49
Zubehör Magnetventile	72; 74
Zubehör Thermostatventile	205-207
Zubehör zu Aquasant-Sonden	32
Zubehör zu Heizband	82-83
Zündelectroden	147-157
Zündelectroden und Zubehör	147-158
Zündkabel	158
Zündkabelklemmen	157
Zündtransformatoren	159
Zündtransformer	159-162
Zwischennippel Oel	99

Répertoire alphabétique

A

Absorbants	267
Absorbants d'huile	267
Accessoires pour électrovannes	72; 74
Accessoires pour groupes circulateurs	49-51; 58
Accessoires pour groupes pompes aspirantes hp	49
Accessoires pour sondes Aquasant	32
Accessoires pour vannes thermostatiques	205-207
Accouplement à fermeture rapide	252
Accumulateur de pression Eckerle	59
Adaptateur de raccordement pour le contrôle de l'étanchéité des réservoirs	195
Aide à la combustion en acier inoxydable V4A	183
Amortisseur de vibrations	59
Anneau de serrage Serto	236
Anode	201
Anodes à magnésium	201
Antigouttes	146
Anti-siphonage	23-25
Appareil d'analyse des fumées Brigon	214
Appareil de contrôle d'anodes	201
Appareil de contrôle de brûleur Satronic	178
Appareil de contrôle de sonde Aquasant	31
Appareil de mesure de conductance	227
Appareil de mesure de la pression	229-233
Appareil de mesure de l'humidité numérique	234
Appareil de test	201; 250; 254
Appareils automatiques de chauffage	164-179
Appareils de contrôle de brûleurs L & G	166
Appareils de mesure de la conductibilité	220-222
Appareils de mesure de la température	220-222
Appareils de mesure de la température numérique	220-222
Appareils de mesure et accessoires	208-235
Appareils de mesure Greisinger	220-235
Autocollant	184
Avertisseur de pression	57; 70

B

Bague d'étanchéité en alu	100
Bandage anticorrosion Gysko	272
Bande adhésive en alu	268
Bande adhésive en alu ATE-180	268
Bande fibreuse céramique	275
Blocages pour tuyaux Notap	255-259
Bobine de chanvre	271
Boîte de jonction JB-16-02	82
Boîte Mic/ Boîte Truma	68
Bornes de câble d'allumage	157
Bouchon de purge d'air en laiton/zamak	9
Bouchon de purge d'air en plastique	8
Bouchons d'arrêt Serto	236
Bouchons de fermeture	120
Boulon creux à filet femelle pour tuyaux à mazout	99
Brique légère réfractaire	184
Brûleur pilote	187
Buses de brûleur	132-146

C

Câble chauffant autorégulant WinterGard	81
Câble d'allumage	158
Câble vers préchauffeur de mazout	130
Canaux de recouvrement en PVC	80
Caoutchouc pour ganiture en silicone	272
Capteur de température	223-226
Capteur Satronic	173
Capuchon pour sonde	212
Cartes d'allumage et de contrôle	164-179

Cartes d'allumage et de contrôle Danfoss	179
Cartes d'allumage et de contrôle Satronic	174; 177
Chauffage de citerne d'entretien	20
Chauffage de citerne, petit	20
Chauffages de citerne	20-21
CHETRATEX	270
Chiffon de nettoyage	265
Chiffon de nettoyage Scrubs	264
Chiffons	264-265
Chiffons de nettoyage	265
Chiffons doux	265
Chiffons et torchons	264-265
Chiffons Politex	265
Ciment de jointoiment	273
Citerne prête à monter	20
Clapet à double protection Serto	24
Clapet antiretour	18-19
Clapet antiretour à bille Serto	246
Clapet antiretour à double boule	18
Clapet antiretour à siège conique	18
Clapet antiretour d'aspiration à double bille	18
Clapet antiretour en bronze rouge	200
Clapet anti-siphon à membrane MAV	23
Clapet anti-siphon Oilstop	23
Clapet de pied type 190 D	18
Clapet de sécurité du mazout Sicurex	25
Clapets antiretour	18-19
Clapets antiretour à bille	246
Clapets antisiphonnage	23-25
Clapets compensateurs de pression	22
Clé à filtres	96
Clé à gicleur	253
Clip de fixation	51
Coffre à gicleurs	253
Coffre de mesure de gaz Brigon	213
Coffre de mesure de mazout Brigon	213
Coffre Tiger Pro	255
Coffret de mesure pour mazout et gaz Brigon	219-220
Coffret d'entretien Suntec	112
Colle haute température	277
Collecteur à mazout	66-67
Collecteur à mazout Magra	66
Collecteur d'impuretés en bronze rouge	200
Collecteur d'impuretés Oventrop	200
Collecteurs d'impuretés	200
Collier chauffant WinterGard	81
Collier chauffants et accessoires	81-83
Collier pour tuyaux	80
Collier pour tuyaux Clic	80
Combinaison de citernes Flexobloc	13
Compteur à mazout	84-88
Compteur à mazout Aquametro	85-88
Compteur à mazout Braun	84
Compteur de mazout et accessoires	84-88
Condensation	210
Conduite de câbles	82-83
Conduite de remplissage	5
Conduites d'aspiration	15-17
Conduites de mazout et accessoires	77-80
Conduites de remplissage et de ventilation GM-X	5
Conduites de remplissage et de ventilation GM-X/LORO-X	5
Conduites de ventilation	5
Cône de serrage	211
Connecteur faston isolé	188
Connecteur Wieland	182
Console murale	58
Contrôleurs centrifuges	179
CONTROLIT	266
Cordon en fibre céramique	273
Cornet d'alarme	28
Coude 90° pour filtre à mazout	99

Répertoire alphabétique

Couvercle de dôme	36
Couvercle de regard	36
Couvercle de regard en GFK	36
Crème de protection de la peau	264
Crème de protection de la peau Kerodex	264
Cuve de brûleur	51
Cylindre de mesurage (PP)	253

D

Démonte-roue pour roues de ventilateur	254
Désaérateur automatique du mazout	57
Désaérateur pour chauffage	198
Désaérateur pour flotteur	198
Détecteur de flamme, sensibilité normale, haute sensibilité	179
Détecteur de mazout	50-51
Détecteur de vacillement à infrarouges	174
Dispositif antidébordement Aquasant	29-32
Dispositif antidébordement Hectronic	32-33
Dispositif antiéclatement	39
Dispositif d'accouplement	124-127
Dispositif d'accouplement moteur-pompe du brûleurs	124-127
Dispositif d'aide à la combustion et accessoires	183-186
Dispositif d'allumage à alimentation intermittente	161
Dispositif d'amorçage à haute fréquence	161-162
Dispositif d'amorçage pour mazout	248
Dispositif d'aspiration O ₂ /O ₂	216
Dispositif de neutralisation Kemut	193
Dispositif de perçage Tiger Tee	258
Dispositif de sécurité pour conservation de la température	202
Dispositifs de sécurité contre les surcharges	29-32
Dispositifs de surpression	39
Distributeur de chanvre	271
Distributeurs de mazout	66-67
Douille d'appui Serto	237
Douille de rallonge	207
Drop Stop	146
Dynamomètre à aiguilles Brigon	217

E

Ecrou de raccordement Serto	237
Egouttoir	49
Electrodes d'amorçage doubles	152-157
Electrodes d'amorçage et accessoires	147-158
Electrodes d'amorçage simples	147-152
Electrovanne Lucifer	73
Electrovanne Parker	73-74
Electrovanne pour gaz	191
Electrovannes pour brûleur	71-74
Electrovannes pour gaz Dungs	191
Electrovannes RAPA	73-74
Elément capteur Danfoss	206
Elément de filtre SIKU	94
Elément de surveillance	188
Elément filtrant	94-96
Elément filtrant à profil étoilé	94
Elément filtrant en feutre	95
Elément filtrant en Sinterbronze	95
Elément inférieur du tuyau de remplissage	34
Emballage en fibre céramique	274
Embout	98
Embout à double filetage pour mazout	98
Embout d'angle	98
Embout de manomètre	251
Embout de réduction	251
Embout double	98
Embout double Serto	98
Entretoise	186
Etagère à gicleurs	253

F

Fauch 210	262
Fauch 600	262
Fauch 610	263
Fauch 610 nettoyant spécial	263
Fauch/PAT 600 nettoyant spécial pour appareils à gaz	262
Fermetures de rigole par immersion	41
Feutre humide alba-wet	277
Fiches de raccordement pour brûleur	182
Filtre à granulés	211
Filtre à mazout	90-91
Filtre à mazout à double conduite Tigerloop	92
Filtre à mazout Oventrop	90-91; 94
Filtre à poussières fin	210
Filtre de rechange	96
Filtre fin	210
Filtres à mazout à simple conduite	90-92
Filtres à mazout et accessoires	90-96
Filtres Mann	209
Flexobloc Oventrop	13
Flotteur	14
Forêt à pointe de centrage pour regards de contrôle	208

G

Gants de protection	279
Gants en vinyl	279
Garniture de prélèvement de citerne EUROFLEX	21
Garniture PTFE	270
Garnitures de chauffage	200
Gicleur de brûleur Danfoss LE	142
Gicleur de brûleur Danfoss LN	143
Gicleur de brûleur Rotrix	143
Gicleurs avec retour Fluidics	145
Gicleurs pour brûleurs	132-146
Graduateur de réglage en charge à 4 pôles	212
Granulés 1 kg	193-194; 211
Groupe accumulateur de pression	56; 60
Groupe double	56
Groupe double type DSK	56
Groupes pompes aspirantes	42-48; 61-64

H

Hygrothermomètre	234-235
------------------------	---------

I

Indicateur CO ₂ Testoryt Brigon	216
Indicateur de fuite	51
Indicateur de niveau	27
Indicateur de niveau de citerne	27
Indicateur de niveau de mazout	52-54
Indicateur O ₂ Testoryt Brigon	216
Indicateurs de niveau de mazout	26-27

J

Jeu Tigerloop-Oventrop	92-93
JOHN CRANE - pâte pour joints	271
Joint de port de chaudière	274
Joint d'étanchéité en Teflon	100
Joint en cuivre	99-100
Joint plat PTFE	270
Joints de brûleur	180-181
Joints de raccords sans amiante	269

Répertoire alphabétique

Joint de trou d'homme	37-38
Joint d'étanchéité de bride pour brûleur	180-181
Joint divers	269
Joint pour vis de rappel	269
Joint PTFE	270
Joint sans amiante	269

K

Kit de citerne	20
Kit de montage MS Hectronic	33

L

Laine en fibre céramique	185
Laine filtrante spéciale	210
Limiteur de température de sécurité	203
Liquide de rechange CO ₂	217
Liquide de rechange O ₂	217
Liquide de test	211
Lubrifiant pour pompe Brigon	215

M

Manchette de blocage en acier spécial	255-257
Manchette de perçage en acier inoxydable	256
Manchon à visser	197
Manchon adaptateur pour câble d'allumage	157
Manchon coulissant en PVC	79
Manomètre	189; 229-230; 250-252
Manomètre à glycérine	251
Manomètre à ressort pour tuyaux	250-251
Manomètre à tube en U Manoflex	218
Manomètre haute pression Brigon	218
Manomètre numérique	229-231
Manomètre pour chauffage	195
Manomètre pour tuyau incliné Brigon	218
Manomètres à gaz	189
Manostat électrique	57
Masse à colmater COLTOGUM	270
Mastic de colmatage	273
Mastic Locher	271
Matériel d'aération	5-9
Matériel d'étanchéité	269-272
Matériel d'étanchéité en céramique	273-276
Mélangeur	204
Mélangeur à trois voies	204
Mesure de la formation de fumée	209
Micropompe	65
Micropompe immergée	65
Miroir à gicleur	253
Monomètre avec capsule	189
Monomètres de précision	229; 233
Mortier	273
Moteurs	128-129
Moteurs pour brûleur	128-129
Motopompe de pression avec vase hydraulique hp	57

N

Natte en Alsitra	186
Natte en fibre céramique	186
NeoWatch	77
Nipple Serto	237

O

Obturateur de regard de contrôle	208
Oil dry	267
O-Ring BOX	269
Outil à ébarber Serto	245
Outils	256-257; 259
Outils d'ébarbage	245
Outils et accessoires	259
Outils spéciaux pour brûleur	248-254

P

Panneau de fibres	185
Panneaux de description	67
Papier en fibre céramique	275
Papier pour imprimante	210
Papier-filtre	209; 215-216
Pâte de détection d'eau	278
Pâte d'étanchéité au silicone Coltogum	270
Pâte pour joints	271
Pièce de raccordement pour tuyaux en polyéthylène	82-83
Pièce de rechange pour filtres Oventrop/GOK	96
Pièces de rechange pour pompes Danfoss BFP	121-122
Pièces de rechange pour pompes Eckerle	120
Pièces de rechange Suntec A70	112-115
Pièces de rechange Suntec AJ	116
Pièces de rechange Suntec E	119
Pièces de rechange Suntec J3-J7	117
Plaque céramique	185
Plaquettes de signalisation pour mazout	13
Pompe à pression PMD 21	60
Pompe à pression PMD 22	61
Pompe à pression SK 9	59
Pompe à pression Toby	60
Pompe aspirante	63-64
Pompe aspirante SP 32	63-64
Pompe de brûleur RSA	123
Pompe de mise en pression Eckerle	59
Pompe de mise en pression Toby	60-61
Pompe électrique pour mazout	250
Pompe Hornet	250
Pompe portative	250
Pompe pour brûleur Danfoss LE	122
Pompes aspirante Eckerle	63-64
Pompes d'alimentation pour mazout	42-65
Pompes de circulation hp	52-54
Pompes pour brûleur à mazout	106-127
Pompes pour brûleur Danfoss	121-125
Pompes pour brûleurs Suntec	106-112; 116-119
Porte-bride pour thermomètre pour gaz de fumée	219
Poste transmetteur de signaux à tonalité continue	27
Pot de décantation	96
Poudre à décalaminer	260-261
Préchauffeurs de mazout	130-131
Préchauffeurs de mazout Danfoss	130
Produit de contrôle de l'étanchéité des réservoirs	195
Produit de nettoyage pour brûleur	260-263
Produit de nettoyage pour brûleur BWS	260
Produit de nettoyage pour brûleur Fauch	262
Produit de nettoyage pour brûleurs Karit	261
Produit de nettoyage pour chaudière	262
Produit de nettoyage pour les mains	264
Produit de nettoyage spécial Fauch 410 + 600	262
Produit de nettoyage spécial pour appareils au gaz	263
Produits céramiques, aides à la combustion	273-276
Produits d'absorption du mazout	267
Produits de nettoyage pour brûleur	260-263
Produits nettoyants	264
Propfeu liquide	263
Purgeur pour mazout	56

Répertoire alphabétique

R

Raccord à vis en T Serto	241
Raccord avec manchon Serto	240
Raccord avec retour Danfoss	207
Raccord de citerne	10
Raccord de citerne en laiton	10
Raccord de radiateur RLV	207
Raccord de réduction	213
Raccord de serrage	10-11
Raccord de tuyau de remplissage	34
Raccord droit Serto	238
Raccord en croix Serto	242
Raccord fileté orientable Serto	86-87; 248
Raccord isolant	40
Raccord pour cloison étanche Serto	239
Raccord pour dérivation	258
Raccord pour règle graduée	35
Raccord réducteur	10
Raccords	236-242
Raccords de citerne	10-11
Raccords de tuyau de remplissage	34-35
Raccords d'orientation	247
Raccords isolants	40
Raccords Serto	236-242
Rails de protection	82-83
Rallonge de tuyau de remplissage	34
Rallonge pour robinets à boisseau	77
RayClic	82-83
Réducteur de pression	69-70
Réducteur de pression de mazout	69-70
Réducteur en plastique	10
Régulateurs de pression de mazout	69-70
Relais d'allumage	164-179
Relais d'allumage L & G	164; 166
Relais de brûleur et accessoires	163-179
Relais de mise à feu du mazout L & G	164; 166
Relais pour brûleur L & G	164; 166
Relais pour brûleur Satronic	172-178
Réservoir à eau chaude sous pression Eckerle	60
Réservoir compensateur de pression	57
Réservoir d'égalisation de pression	57
Réservoir d'égalisation de pression pour mazout de chauffage	57
Résistance photo-électrique L & G	165
Résistance photo-électrique Satronic	173
Résistances photo-électriques	175; 173
Robinet d'arrêt tournant Serto	243-244
Robinet de manomètre manuel	195
Robinet de purge d'air	252
Robinet de raccordement au brûleur hp	57
Robinet de vidange et de remplissage	199
Robinet de vidange et de remplissage pour chauffage	199
Robinet inverseur double	199
Robinets à boisseau	75-76; 190; 199; 258
Robinets à boisseau Dungs	190
Robinets à boisseau pour gaz	190
Robinets à boisseau sphérique	75-76
Robinets à boisseau sphérique à gaz	190
Robinets d'arrêt tournant Serto	243-244
Robinets de vidange	199
Ruban aide-montage autocollant	268
Ruban de couleur	211
Ruban en aluminium	268
Rubans adhésifs	268
Rubans étoupe en PTFE	270

S

SatroPen	177
Set d'arrêt	257

Set de perçage	256
Socle adaptateur	167
Sonde de dépannage Danfoss	206
Sonde Hectronic	32
Sonde pyrométrique	223-226
Soupape à chape	195
Soupape à fermeture rapide	68
Soupape à fermeture rapide de dérivation	67
Soupape d'arrêt Serto	243
Soupape de décharge d'équerre	69
Soupape de décharge pour régulateur de pression	69
Soupape de retenue universelle	19
Soupape d'inversion	67
Spray détecteur de fuites	266
Support de sonde orientable	208
Support U alba	184
Système d'arrêt et de perçage Notap	255-257
Système pour dérivation et blocage des tubes	255
Systèmes de neutralisation	192-194

T

Tampon de rechange pour dispositifs de protection contre la condensation	210
Tasse de rebondissement	41
Tasse submersible	41
Technique de mesure	208-219
Téléthermomètre	203
Terminal manuel SatroPen	177
Testeur d'aimants	254
Testeur de pompes	250
Testeur pour thermocouples	187
Thermocouples	187-188
Thermomètre à aiguille	197
Thermomètre à applique sur tuyau	197
Thermomètre bimétallique pour gaz de fumée	219
Thermomètre de chauffage	197
Thermomètres	197
Thermomètres bimétalliques	197
Thermorégulateur	202-203
Thermostat à pince	202
Thermostat de chaudière	202-204
Thermostat de contrôle Danfoss	203
Thermostat de régulation	203
Thermostat double	202
Thermostats	202-203
Thermostats Danfoss	202
Thermostats de chauffage	202-204
Tige en métal pour la fixation des tubes incandescents	186
Tiger Loop	92-93
TOC 110	92-93
Transformateurs	159
Transformateurs d'allumage	159-162
Tube conducteur de jauge de niveau	35
Tube en PA 11/12	15-16
Tubes en polyamide	15-16
Tubes en polyéthylène	17
Tubes incandescents	183
Tuyau en cuivre en rouleaux, brut	77
Tuyau en polyéthylène	78
Tuyau en PVC	78
Tuyau flexible à haute pression	252
Tuyau flexible pour mazout	59
Tuyau hydraulique	58
Tuyau pour brûleur à mazout	100-105
Tuyaux de brûleur et accessoires	97-105
Tuyaux flexibles pour brûleur	100-105
Tuyaux flexibles pour mazout	100-105

Répertoire alphabétique

U

Unité d'alimentation hp	53
Unité d'amorçage électronique Danfoss	160
Unité de réservoir à eau chaude sous pression hp de type DSK	55
Unité double d'alimentation hp	54

V

Vanne de citerne	12-14
Vanne de citerne AT-MMOS 172 avec flotteur	13
Vanne de citerne AT-MMOS 172 sans flotteur	13
Vanne de citerne AT-MMS	13
Vanne de citerne avec flotteur	12
Vanne de citerne en plastique	12
Vanne de citerne Flexobloc	13
Vanne de citerne GOK	14
Vanne de protection des nappes d'eau	23
Vanne de sécurité à membrane	195
Vanne de sécurité pour mazout Sicurex	25
Vanne d'égalisation de pression pour conduite mazout	22
Vanne en laiton Oventrop	200
Vanne magnétique	71-73
Vanne magnétique Danfoss	71-72
Vanne magnétique Lucifer	73
Vanne mélangeuse à trois voies	204
Vannes antiretour	23
Vannes magnétiques à gaz	191
Vannes magnétiques et accessoires	71-74
Vannes thermostatiques	205-207
Vannes thermostatiques Danfoss	205-206
Vases d'expansion et accessoires	195-196
Vases d'expansion Pneumatex	195
Ventilateur à grande capacité	198
Vis à tête creuse	99
Vis de rappel d'isolation	40

W

WD 40	266
-------------	-----

Preise

- ♦ Wiederverkaufspreise
- ♦ Die Preise sind ohne MwSt angegeben.
- ♦ Preisänderungen können ohne schriftliche Mitteilung erfolgen.

Auftragskostenanteil

- ♦ Bei Fakturabeträgen unter CHF 100.— wird ein Auftragskostenanteil von CHF 25.—erhoben.

Mehrwertsteuer

- ♦ Die Mehrwertsteuer ist bei unseren Preisen nicht inbegriffen.
- ♦ Unsere MwSt-Nummer 735 617

Zahlungsbedingungen

- ♦ 30 Tage netto
- ♦ Erfüllungsort und Gerichtsstand ist Dietikon.
- ♦ Lieferungen ins Ausland müssen im Voraus bezahlt werden.

Versand

- ♦ Wir verschicken unsere Ware hauptsächlich per DHL.
- ♦ Der Versand erfolgt auf Rechnung und Gefahr des Empfängers, dies auch bei Frankolieferungen.
- ♦ Wir bitten Sie, Transportschäden sofort der zuständigen Lieferfirma mitzuteilen.
- ♦ Porto und Verpackung werden zu Selbstkostenpreisen berechnet. Die Verpackung wird nicht zurück genommen oder rückvergütet.

Lieferfrist

- ♦ Liefertermine werden möglichst genau ausgeführt. Sie sind für uns jedoch unverbindlich.
- ♦ Konventionalstrafen und Schadenersatzansprüche bedürfen zu ihrer Gültigkeit vor der Bestellung eine schriftliche Vereinbarung.

Technische Angaben

- ♦ Masse, Abbildungen, Farben, Gewichte etc. sind unverbindlich.
- ♦ Änderungen bleiben ohne Voranzeige vorbehalten.

Garantie

- ♦ Für alle Artikel ist ausschliesslich nur die Fabrikgarantie massgebend. Im übrigen erstreckt sich die Garantie auf fehlerlose Beschaffenheit bei sachgemässer Verwendung, Montage oder Bedienung.
- ♦ Nachweisbar mit Fabrikationsfehler behaftet Stücke oder Teile werden ersetzt. Weitere Verpflichtungen wie Austauschkosten, Vergütung von Schadenersatz usw. werden nicht übernommen.
- ♦ Der kostenlose Ersatz erfolgt nur gegen Rückgabe des defekten Artikels.

Anschrift

alba-therm ag, Energie- und Feuerungstechnik, Giessenstrasse 15,
CH 8953 Dietikon

Kontakt

Telefon: +41 / 44 744 46 00
Fax: +41 / 44 744 46 01
E-Mail: info@alba-therm.ch

Öffnungszeiten

Montag bis Freitag 07:30h – 12:00h / 13:00h – 17:00h

Ausgabe

2015

Prix

- ♦ Prix de revente
- ♦ Les prix sont indiqués sans TVA.
- ♦ Des changements de prix peuvent avoir lieu sans communication écrite

Participation aux frais pour petites commandes

- ♦ Les factures inférieures à CHF 100.-- sont majorées à CHF 25.--.

Taxe sur la valeur ajoutée

- ♦ La taxe sur la valeur ajoutée n'est comprise avec nos prix.
- ♦ Notre numéro TVA 735 617

Condition de paiement

- ♦ 30 jours net
- ♦ La place de réalisation et le tribunal sont à Dietikon.
- ♦ Des livraisons à l'étranger doivent être payées à l'avance.

Expédition

- ♦ Nous envoyons principalement notre marchandise par DHL.
- ♦ L'expédition résulte aussi d'une facture et du danger du récepteur, cela lors des livraisons franko
- ♦ Nous demandons vous de communiquer immédiatement des avaries de transport au fournisseur compétent.
- ♦ L'affranchissement et l'emballage sont calculés à des coûtsants. L'emballage n'est pas repris ou rembourser.

Délai de livraison

- ♦ Des dates de livraison sont exportées le plus précisément possible. Ils sont toutefois non contraignant pour nous.
- ♦ Des peines conventionnelles et des droits à dédommagement requièrent une convention écrite à leur validité avant la commande.

Indications techniques

- ♦ La masse, des illustrations, des couleurs, des poids etc. sont non contraignant.
- ♦ Des modifications restent réservées sans préavis.

Garantie

- ♦ Pour tous les articles, exclusivement seulement la garantie d'usine est décisive. En outre, autres la garantie s'applique à une constitution sans fautes lors d'une utilisation, d'un assemblage ou d'une commande objectifs.
- ♦ Des morceaux ou parties atteints sont remplacés comme on peut le démontrer avec des erreurs de fabrication. D'autres obligations comme des frais d'échange, la rémunération des dommages intérêts etc. ne sont pas prises en charge.
- ♦ Le remplacement libre n'a lieu que contre la restitution de l'article défectif.

Adresse

alba-therm ag, Energie- und Feuerungstechnik, Giessenstrasse 15,
CH 8953 Dietikon

Contact

Téléphone: +41 / 44 744 46 00
Télécopie: +41 / 44 744 46 01
E-Mail: info@alba-therm.ch

Heures d'ouverture

Lundi à vendredi 07:30h – 12:00h / 13:00h – 17:00h

Dépenses

2015

alba-therm ag, Giessenstrasse 15, 8953 Dietikon

Fax 044-744 46 01

Tel. 044-744 46 00

Blatt:

Bestellung
Anfrage

Lieferadresse	

PLZ	Ort

Kunden Nr.:	
Kundenadresse	

PLZ	Ort

I/Best.Dat. -----
 I/Best.-Nr. -----
 I/Besteller -----
 I/Referenz -----

Tel.-Nr. -----
 Fax-Nr. -----
 Auftrags-Nr. _____

Pos.	Artikel-Nr.	Bezeichnung	Menge	Preis	Summe
1					
2					
3					
4					
5					
6					
7					
8					
9					
10					
11					
12					
13					
14					
15					
16					
17					
18					
19					
20					

Lieferbedingungen: Die Preise sind freibleibend, ab unserem Domizil, exkl. MwSt. und Verpackung. Zahlung 30 Tage netto. Bei Fakturabträgen unter CHF 100.- wird ein Auftragskostenanteil von CHF 25.- erhoben. Bei Online-Shop Bestellungen (Internet) wird der Auftragskostenanteil erst bei Fakturabträgen unter CHF 50.- verrechnet. Bei Selbstabholung in unserem Domizil wird kein Auftragskostenanteil verrechnet.

Versandart:	DHL	Termin:	Unterschrift
-------------	-----	---------	--------------

alba-therm ag, Giessenstrasse 15, 8953 Dietikon

Fax 044 744 46 01

Tél. 044 744 46 00

Page:

commande
Demande

Adress de livraison	
NPA	Lieu

Votre numéro de client:

Adresse de facturation	
NPA	Lieu

Com. Date

Tél.

Com. Numéro

Fax

Nom / Prénom

.....

Pos.	No d'article	Désignation de produit	Quantité	Prix CHF	Total
1					
2					
3					
4					
5					
6					
7					
8					
9					
10					
11					
12					
13					
14					
15					
16					
17					
18					
19					
20					

Conditions de livraison: Les prix s'entendent: départ de notre domicile, TVA et emballage en sus. Paiement à 30 jours net. Les factures inférieurs à CHF 100.- sont majorées de CHF 25.-. Les commandes par Online-Shop (Internet) ne sont majorées que pour des montants inférieurs à CHF 50.-. Cette participation aux frais de commande ne sera pas facturée si vous venez chercher vous-même vos articles.

Expedition	DHL		Date:	Signature
------------	-----	--	-------	-----------